

# Akron 800 - 600

Bordatrici monolaterali automatiche

Automatic, single-sided edge banding machines



**BIESSE**EDGE  
EDGE DEFINITION

# Akron 800 - 600

L'innovazione al servizio del cliente  
Innovation at the service of customers



Akron ha ricevuto la certificazione FPH per l'emissione delle polveri di legno e garantisce la sicurezza dell'operatore rispetto ai rischi associati all'inalazione di polveri di legno. In alcuni paesi la certificazione FPH è sufficiente da sola a permettere l'installazione della macchina senza che vengano effettuati i costosi test previsti dalla legge.

*Akron has been certified to be compliant with the FPH standard for dust emissions, and guarantees safety for the operator from risks deriving from inhalation of air borne dust. In certain countries, FPH certification alone is sufficient to allow the machine to be installed without having to carry out all the expensive tests required by law.*



Akron 650

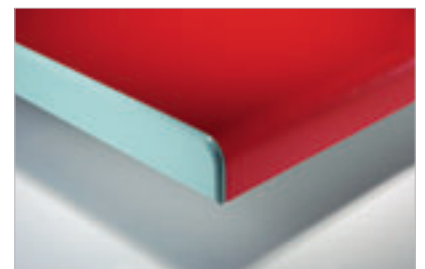
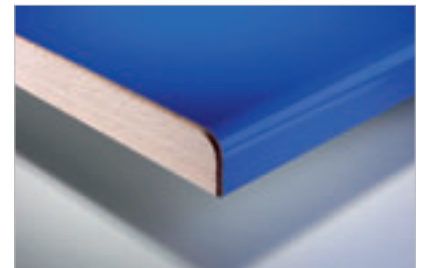
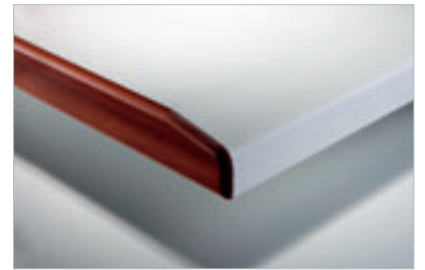



# Akron 800 - 600

Facilità di utilizzo, certezza di risultato  
User friendly, guaranteed results

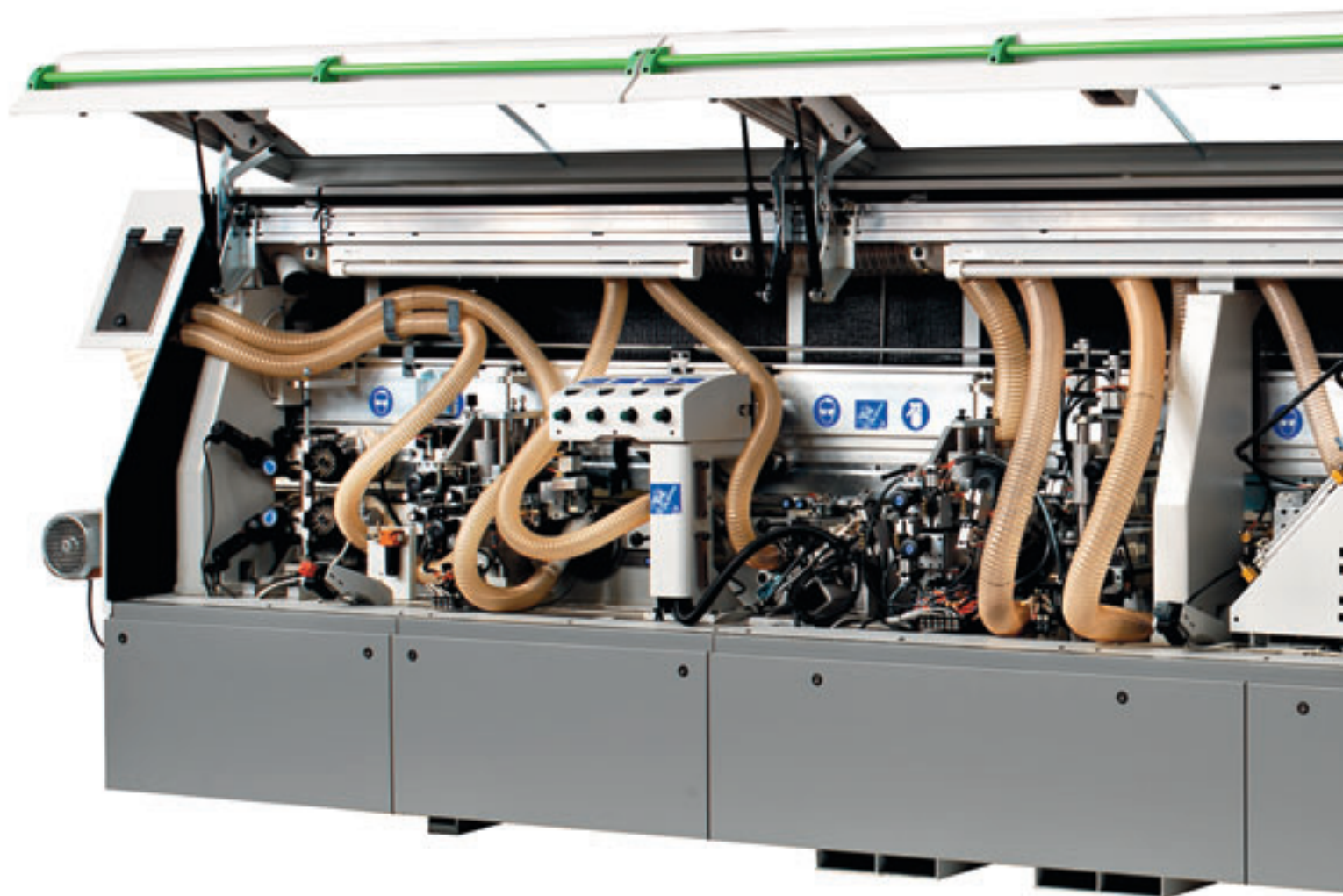

## La dotazione standard include anche:

- Controllo numerico TS10 per il comando macchina
- Guida in entrata di dimensioni maggiorate
- Indicatori numerici sulle principali regolazioni
- Guida laterale di supporto pannelli
- Portarotolo di grande diametro
- Cesovia per bordo in rotolo da 3 mm
- Cabine di protezione con rivestimento fonoassorbente

## Standard equipment also includes:

- TS10 colour numerical control, controlling the machine
- Extra-large infeed guide
- Numerical indicators on all the main adjustments
- Side panel support guide
- Large diameter roll holder
- Guillotine for cutting rolled banding material up to 3 mm thick
- Safety cabins with soundproofing

Akron è una linea di bordatrici automatiche industriali nate per creare un nuovo standard nella bordatura automatica. Ad un piacevole design innovativo, moderno ed ergonomico si abbina la produttività, l'efficienza e la flessibilità d'uso nell'applicazione di ogni tipo di bordo. I sistemi di comando utilizzano CNC di alto livello o Personal Computer.

*Akron is a range of automatic, industrial edgebanding machines designed to create a new standard in automatic edgebanding. An innovative, modern, ergonomic design is combined with productivity, efficiency and flexibility for the application of all types of edge-banding material. The control system use either a high level NC system or a Personal Computer.*



Akron 855

# Akron 800 - 600

Tecnologia al servizio della qualità  
Technology in control of quality



## Controllo numerico TS10

Display grafico a colori a 10" touch screen: un'interfaccia operatore facile, chiara e precisa con un software intuitivo e di facile apprendimento. Pagina con richiamo diretto dei programmi e dei gruppi operatori, porta USB e possibilità di memorizzare un numero illimitato di programmi. Funzioni di diagnostica e statistica di produzione.

## *TS10 Numerical Control*

*10" touch screen colour graphic display: a simple, clear, precise operator interface with a user friendly and easy-to-learn software. Page with direct call-up of programs and working units, USB port and the ability to store up an unlimited number of programs. Diagnostics and production statistics functions.*

## Comando con Personal Computer

Su richiesta è possibile dotare Akron con il sistema di comando con Personal Computer con video a 17". Un sinottico di grande efficacia che amplifica le caratteristiche di intuitività, facilità d'uso tipiche del CNC standard; il comando con PC aggiunge preziose funzioni di programmazione accessorie di grande utilità.

## *Control using Personal Computer*

*On request it is possible to equip Akron with a Personal Computer control system with 17" monitor. With extremely effective synoptic that further extends the intuitive, simple use typical of the standard NC, the PC control also adds valuable and extremely useful programming functions.*

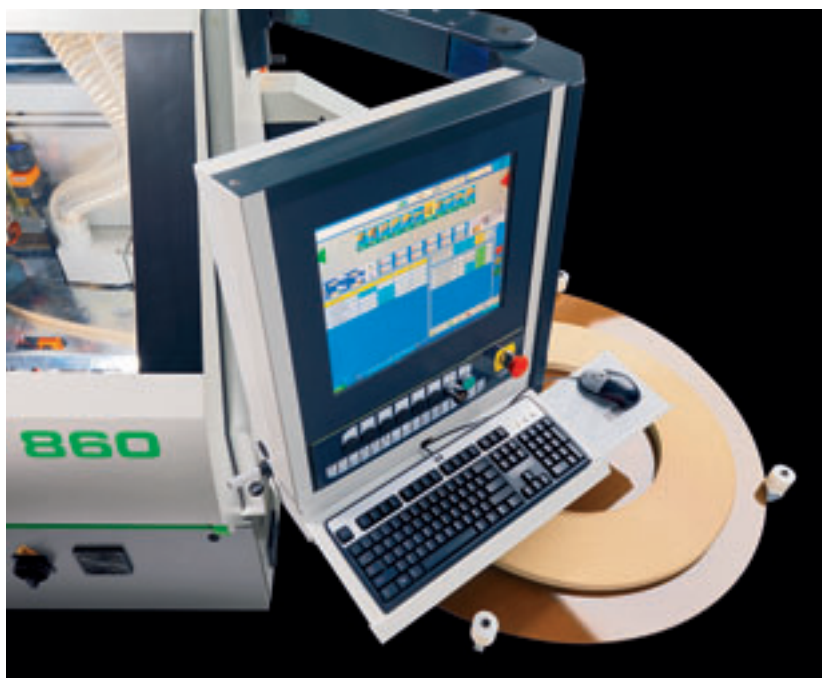





Su richiesta: pressore a cinghia per Akron 800.

*On request: belt presser for Akron 800.*

#### **Perché scegliere AKRON**

Caratteristiche costruttive moderne e di grande qualità:

1. basamento in acciaio monoblocco;
2. guide lineari su tutti i gruppi operatori e sul pressore superiore;
3. doppia fila di ruotini montati su cuscinetti sul pressore superiore;
4. catena di trasporto pannelli di grandi dimensioni (1 1/4").

#### **Migliore qualità di finitura grazie a:**

1. aspirazione trucioli disponibile su tutti i gruppi operatori;
2. sistema auto-set su gruppo Rettificatore in entrata;
3. sistema tekno-glue su gruppo incollaggio;
4. copiatori oscillanti su arrotondatore.

#### **Regolazione e messa a punto più veloce e più facile grazie a dispositivi innovativi:**

1. regolazione asportazione con gruppo rettificatore con comando da CNC;
2. sistema flex su gruppo intestatore;
3. duo-system su gruppo refillatore sovrapposto;
4. kit multifunzione su gruppi spigolatori;
5. sistema fast su arrotondatore.

#### **Why choose AKRON?**

*Modern, high quality construction characteristics:*

1. monolithic steel base;
2. straight guides on all the working units and on the top presser;
3. double row of bearing-mounted wheels on the top presser;
4. large panel transport chain (1 1/4").

#### **Better quality finishing, thanks to:**

1. chip extraction system available on all the working units;
2. auto-set system on the Pre-milling unit;
3. tekno-glue system on the gluing unit;
4. swinging copiers on rounder.

#### **Faster, simpler adjustment and set-up, thanks to innovative devices:**

1. NC-controlled pre-milling unit trim adjustment;
2. flex system on end trimming unit;
3. duo-system on top and bottom edge trimming unit;
4. multiple function kit on top and bottom chamfering units;
5. fast system on rounder.

# Akron 800 - 600

Gruppi operatori con grande versatilità d'impiego  
Extremely versatile working units



## Gruppo rettificatore FI-701

Esegue la rettifica del pannello con frese di grande diametro montate su 2 motori indipendenti ad alta frequenza da 3,5 kW cadauno. La rettifica del pannello mantiene la geometria originale grazie ai copiatori, la finitura è precisa e costante nel tempo grazie agli scorrimenti su guide. Il dispositivo auto-set (di serie) assicura il posizionamento ottimale della fresa in funzione dello spessore del pezzo in lavorazione.

## Pre-milling unit FI-701

Carries out pre-milling of the panel using large diameter mills mounted on 2 independent, high frequency motors of 3,5 kW each. Pre-milling of the panel follows the original geometry thanks to the copiers, while the finish is precise and constant thanks to the use of sliding guides. The auto-set device (standard) ensures optimum positioning of the mill according to the thickness of the panel being machined.

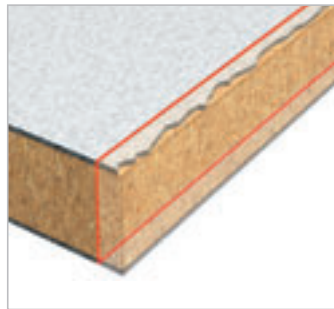

## Vantaggi:

1. scorrimenti su guide lineari: affidabilità e durata nel tempo;
2. 2 frese diametro 100 mm: elevata precisione di lavorazione;
3. sistema auto-set:
  - riduce il consumo frese;
  - elimina i tempi di regolazione.

## Advantages:

1. straight sliding guides: lasting reliability and working life;
2. 2 mills diameter 100 mm: high levels of machining precision;
3. auto-set system:
  - reduces mill consumption;
  - eliminates adjustment time.

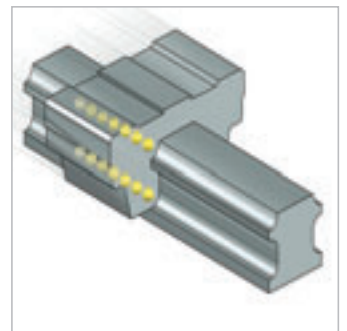
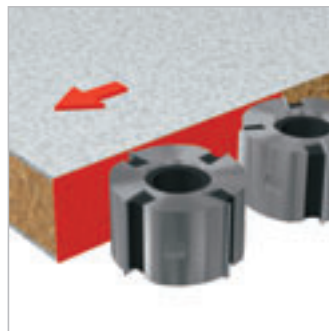
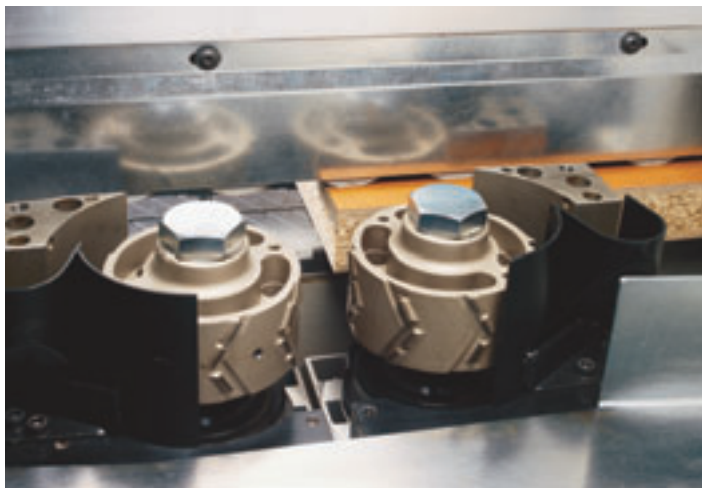



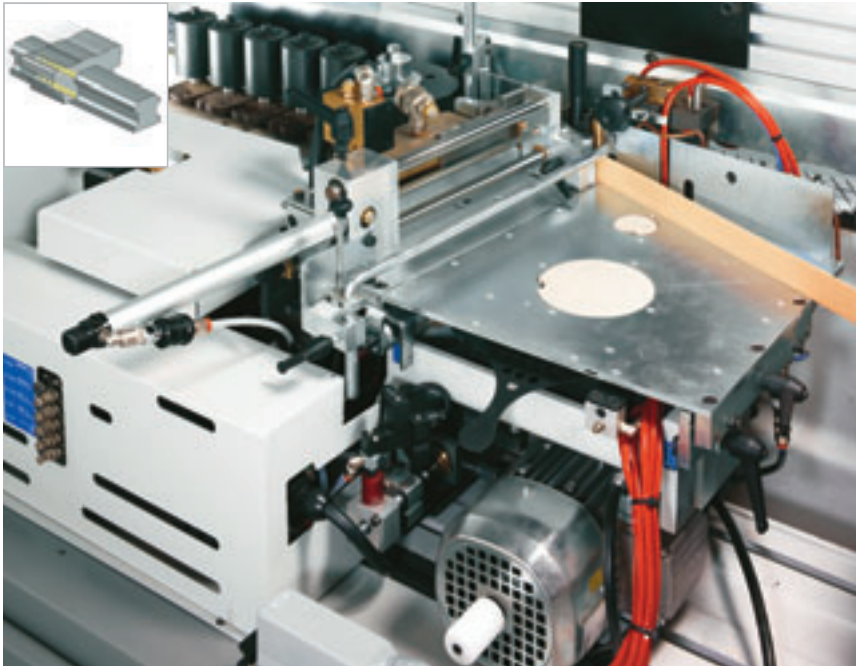

**Prefusore QM-705 per colla EVA**

*Pre-melting system QM-705 for EVA glue*

**Gruppo incollaggio, caricamento e pressione bordo VC-710 e VC-710/3**  
 Un incollatore innovativo e moderno per utilizzare colle di vario tipo e colore. Il sistema di aggancio Akron-lock consente l'immediata sostituzione del contenitore colla senza perdere le regolazioni di lavorazione. Senso di rotazione del rullo selezionabile da CNC. Caricamento automatico di tutti i bordi in rotolo e strisce (rulli di caricamento intercambiabili), taglio automatico a misura dei bordi in rotolo fino a 3 mm di spessore. Pressatura del bordo applicato con rulli di pressione a comando pneumatico (di cui 1 motorizzato e frizionato). Sistema tekno-glue assicura un'applicazione ottimale della colla in ogni condizione di lavoro.

**Gluing, loading and pressing unit VC-710 and VC-710/3**

*An innovative, modern gluing unit to allow use of various types and colours of glue. The Akron-lock connection system allows the glue pot to be replaced without losing the working settings. Roller direction can be selected from the NC. Automatic loading of all roll and strip banding material (interchangeable loading rollers), automatic cutting to measure of banding material in rolls with a thickness of up to 3 mm. Applied banding material pressed using pneumatically controlled presser rollers (1 driven friction roller). The tekno-glue system ensures optimum application of glue in any working condition.*



**Prefusore gPoD per colle Poliuretaniche**

*Pre-melting system gPoD for Polyurethanic glues*

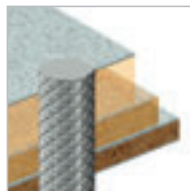
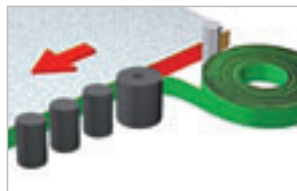
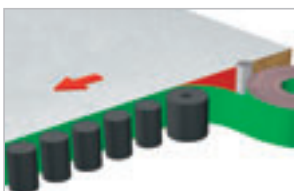

**Il rullo spalmacolla non necessita di alcuna regolazione al cambio spessore del pannello.**

*The glue spreader roller does not require any adjustment when changing panel thickness.*

**VC-710, Akron 800**

**VC-710/3, Akron 600**

# Akron 800 - 600

Gruppi operatori con grande versatilità d'impiego  
Extremely versatile working units



**Gruppo intestatore IN-701V, per Akron 800**  
Progettato e costruito per assicurare un taglio preciso e costante nel tempo anche nell'uso intensivo. E' dotato di 2 motori con scorrimento su due guide lineari indipendenti con movimenti agili e sicuri per grandi prestazioni anche alla massima velocità d'impiego. I motori sono inclinabili da 0 a 15 gradi manualmente (o da CNC).

**End trimming unit IN-701V for Akron 800**  
Designed and built to ensure long-term cutting precision even during intensive use. It is fitted with 2 motors sliding in a safe, agile manner on two independent straight guides, giving excellent performance even at the fastest working speeds. The motors can be tilted by between 0 and 15 degrees, either manually or from the NC.

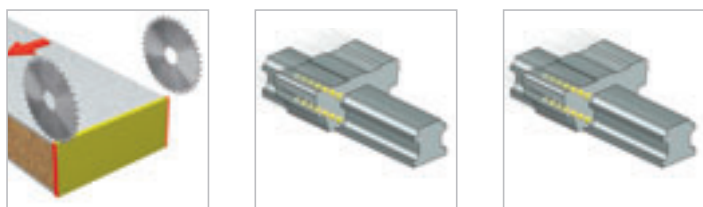

**Gruppo intestatore IN-501V per Akron 600.**

*End trimming unit IN-501V for Akron 600.*

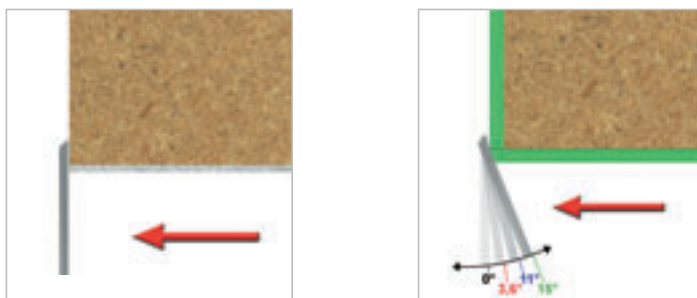

## Vantaggi:

1. Inclinazione lame da quadro comandi: flessibilità d'impiego per il taglio con l'angolo più adatto al tipo di bordo applicato;
2. Sistema Flex: elimina i passaggi di prova ed assicura la migliore finitura;
3. Aspirazione trucioli: ottimale anche nell'impiego intensivo.

## Advantages:

1. Blades tilting from control planet: flexibility of use, so as to cut at the most suitable angle for the type of banding material being applied;
2. Flex system: eliminates the need for test runs and ensures a better finish;
3. Chip extraction: excellent even during intensive use.



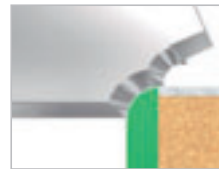

**Kit multifunzione: grande flessibilità d'impiego con comando da CNC.**

*Multiple function kit: great flexibility of use with NC control.*

#### **Gruppo spigolatore inclinabile RI-701**

La flessibilità d'impiego nelle operazioni di rifilatura e/o spigolatura è unica nel suo genere. Il Gruppo è inclinabile da 0-45 gradi con sistema UNIPPOINT. Offre 3 taglie di motori (0,65 kW standard e 1 kW o 2 kW su richiesta); di serie è completo di 8 indicatori numerici.

#### **Tilting top and bottom chamfering unit RI-701**

*One of a kind in terms of flexibility of use during top and bottom trimming and/or chamfering operations. The unit can be tilted by 0-45 degrees using the unipoint system. Available with 3 sizes of motor (0,65 kW standard and 1 kW or 2 kW on request); standard fittings include 8 numerical indicators.*

#### **Vantaggi:**

1. Regolazione copia frontali: Possibilità d'impiego su bordi con parapolvere;
2. Kit multifunzione: 4 lavorazioni diverse senza intervento manuale;
3. inclinazione fino a 45 gradi.

#### **Advantages:**

1. *Front copier adjustment: can be used on banding material with a dust protection;*
2. *multiple function kit: 4 different machining operations; without the need for manual intervention;*
3. *tilting by up to 45 degrees.*



**Duo-system da CNC per RS-701 (opzionale).**

*Duo-system for RS-701 (Optional).*

#### **Gruppo rifilatore sovrapposto RS-701**

Robusto e completo di tutte le regolazioni per poter essere utilizzato con la massima flessibilità. Offre 2 taglie di motori (1 Kw standard; 2 Kw su richiesta) per grossare/refilature tutti i tipi di bordo. Con copiatori verticali girevoli.

#### **Top and bottom edge trimming unit RS-701**

*Strong and fully adjustable for flexible use. Available with 2 sizes of motor (1 Kw standard; 2 Kw on request) to rough-cut/trim all types of banding material. With rotating vertical copiers.*



# Akron 800 - 600

Gruppi operatori con grande versatilità d'impiego  
Extremely versatile working units

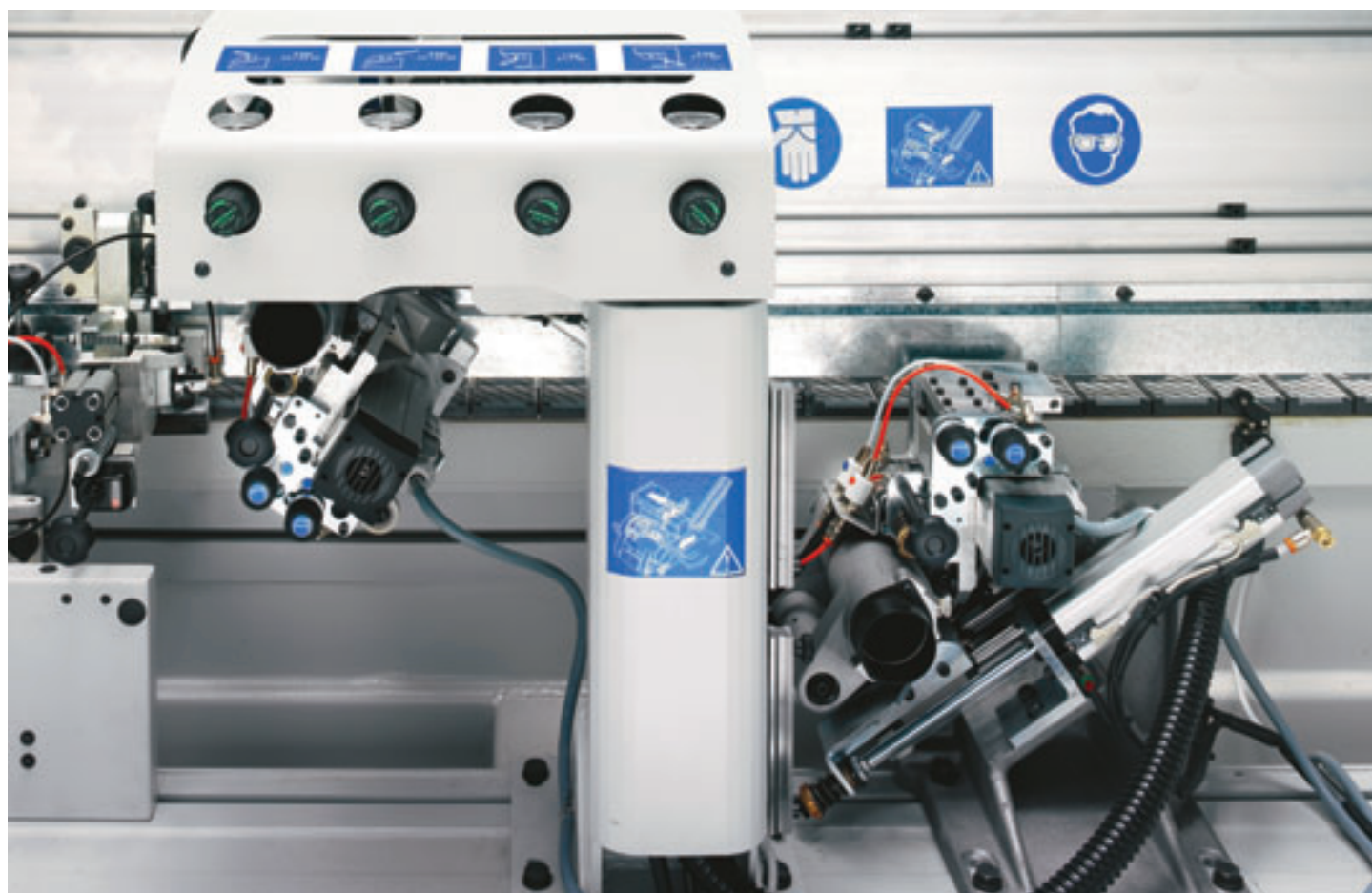

**Gruppo arrotondatore Multifunzione a 2 motori CR-202**  
Un gruppo agile e robusto che grazie all'estensivo impiego di guide lineari esegue lavorazioni precise e costanti nel tempo. I sistemi di copiatura oscillanti, l'aspirazione trucioli, il cambio lavorazione pneumatico (a bordo gruppo o, su richiesta, da CNC) fanno del CR-202 un gruppo insostituibile per chi vuole flessibilità e cambi lavorazione immediati. Dotato di 2 motori ad alta frequenza (0,65 kW standard) con scorrimento su guide lineari ad alta precisione.

#### **Multifunction 2 motors Rounder CR-202**

*A robust, agile unit that, thanks to its extensive use of straight guides, performs regular, precise machining operations. The swinging copier systems, the chip extraction system, the pneumatic changeover device (alongside the unit or, on request, from the NC) make the CR-202 an essential unit for those requiring flexibility and on-the-spot changeovers. Equipped with 2 high frequency (0,65 kW standard) motors sliding on high precision straight guides.*

#### **CR-202**



+



#### **FAST 2**

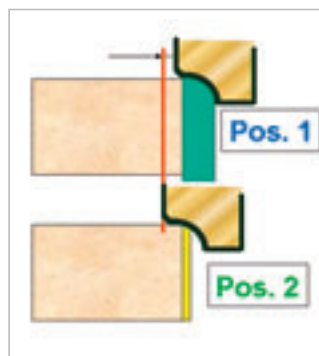

**Su richiesta: Sistema FAST a 2 (o 4) posizioni per cambio lavorazione (es. 0,4 / 3 mm e viceversa) da CNC.**

*On request: 2 (or 4) positions FAST system to change machining operation (e.g. 0.4 / 3 mm and vice versa) from the NC.*

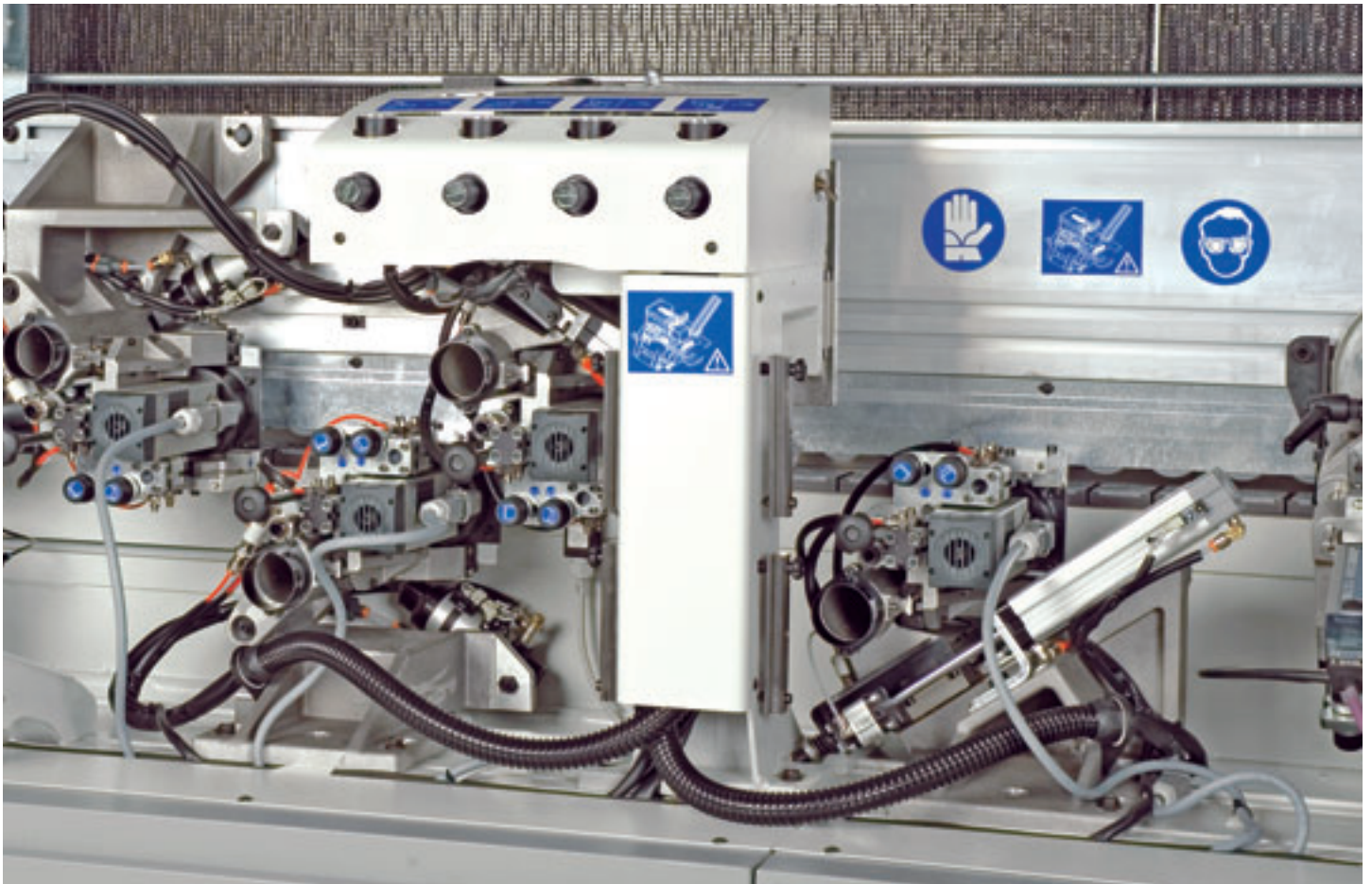

**Gruppo arrotondatore Multifunzione a 4 motori CR-401**  
 Per eseguire le funzioni di ARROTONDATURA e REFILATURA su pannelli bordati con materiali sintetici e con bordi in legno fino ad uno spessore max. 5mm.

**Multifunction 4 motors Rounder CR-401**  
 The unit carries out the CORNER ROUNDING and the TOP AND BOTTOM TRIMMING on panels edged with synthetic material and wood edgbanding up to max. edge thickness of 5 mm.

#### CR-401

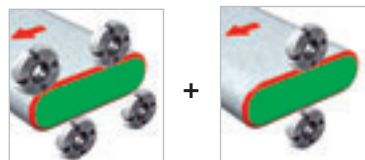

#### FAST 4

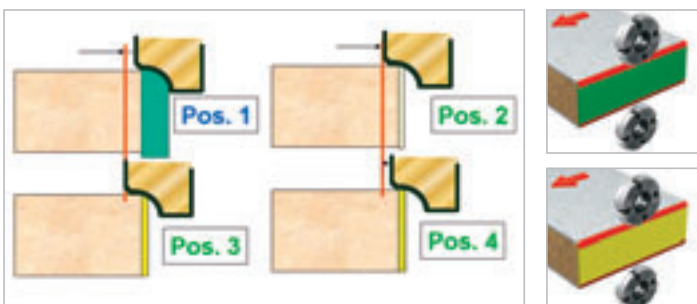

**Su richiesta: Sistema FAST a 2 (o 4) posizioni per cambio lavorazione (es. 0,4 / 3 mm e viceversa) da CNC.**

**On request: 2 (or 4) positions FAST system to change machining operation (e.g. 0.4 / 3 mm and vice versa) from the NC.**



# Akron 800 - 600

Gruppi operatori con grande versatilità d'impiego  
Extremely versatile working units

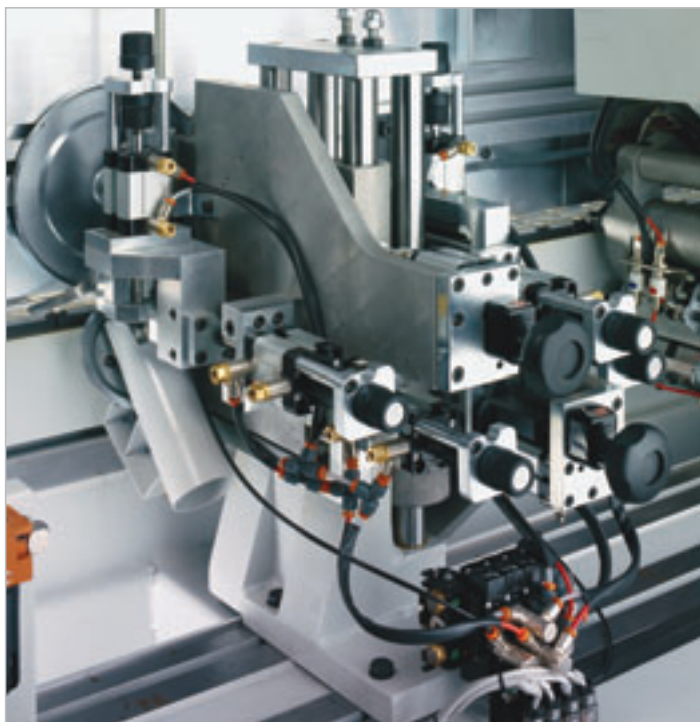

## Gruppo raschiabordo RB-701

Finitura ottimale su bordi di grosso spessore in PVC/ABS grazie ai copiatori a disco girevole ed al sistema di distacco ed aspirazione del truciolo di lavorazione. La solida struttura monoblocco garantisce solidità e stabilità del gruppo anche nelle condizioni di lavoro più difficili. Regolazione rapida e precisa con 8 indicatori numerici meccanici ed esclusione del gruppo. Completo di sistema di box raccolta trucioli. Cambio raggio (es. tra raggio 3 mm e 2 mm e viceversa) da CNC (opzionale).

### Edge scraper unit RB-701

Optimum finish on thick PVC/ABS banding material, thanks to the disk copiers and the chip extraction and detachment system. The solid, monolithic structure guarantees rigidity and stability even under the most difficult working conditions. Rapid, precise adjustment with 8 mechanical numerical indicators and disabling of the unit. Complete with chip collection box system. Radius change (e.g. from radius 3 mm to 2 mm and vice versa) from the NC (option).

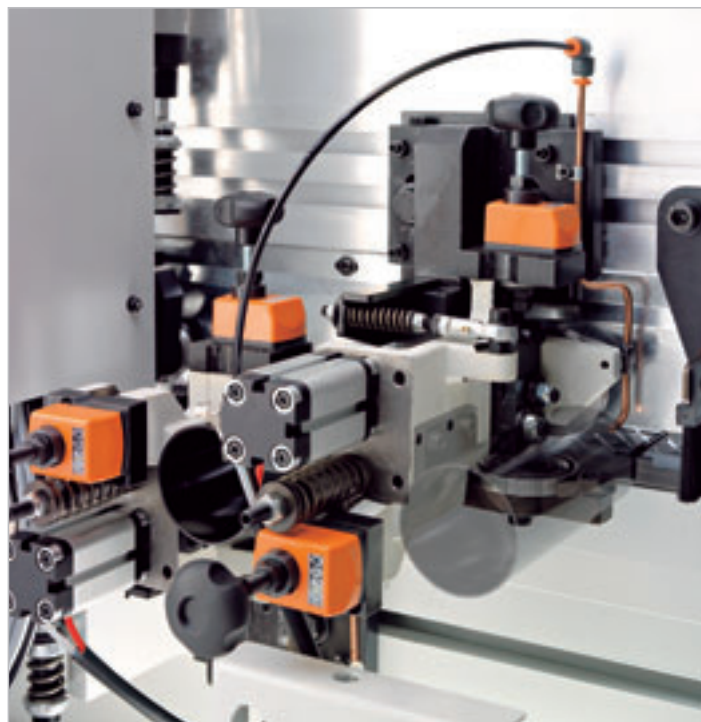

## Gruppo raschiabordo compatto RBK-502

Compatto e robusto assicura la finitura ottimale di bordi in PVC/ABS di grosso spessore. Completo di copiatori verticali ed orizzontali a copia girevoli e di sistema di distacco ed aspirazione del truciolo di lavorazione. Regolazione facile e veloce grazie a 4 indicatori numerici meccanici, massima pulizia grazie ai soffiatori d'aria compressa. Esclusione pneumatica del gruppo (fino a 22 mm).

### Compact edge scraper unit RBK-502

Compact and strong, this provides optimum finishing of extra-thick PVC/ABS banding material. Complete with vertical and horizontal rotating copying wheels and chip extraction and detachment system. Simple, fast adjustment thanks to the 4 mechanical numerical indicators, maximum cleaning thanks to the compressed air blowers. Pneumatic exclusion of the unit (up to 22 mm).

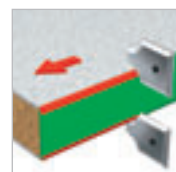
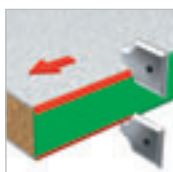
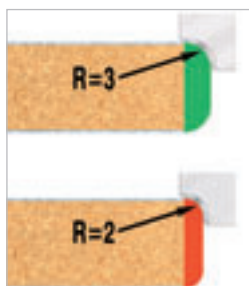





**Gruppo levigatore oscillante LV-700**

Levigatore oscillante per la lavorazione su superfici piane. Nastro abrasivo L = 2100 mm per pannelli con spessore max. 45 mm.

**Swinging sanding unit LV-700**

Swinging sanding unit for sanding of flat surfaces. Sanding belt L = 2100 mm for panels with a max. thickness of 45 mm.

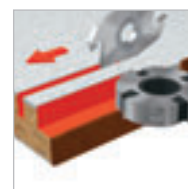

**Gruppo toupie TF-700 e TA-700**

Per la realizzazione di scanalature e fresature sul pannello in lavorazione. E' equipaggiato con motori ad alta frequenza da 1,8 kW.

**Spindle moulder units TF-700 and TA-700**

To create slots and milled inserts on the panel being machined. Fitted with high frequency motors, 1,8 kW.

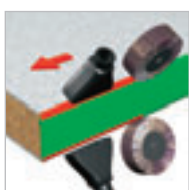

**Gruppo spazzole SP-700 e Phon PH-700**

Gruppo spazzole, inclinabile, per la pulizia e lucidatura del bordo del pannello (su richiesta, con movimento di oscillazione orizzontale). Gruppo Phon per la riattivazione del colore dei bordi in PVC/ABS di grosso spessore dopo la raschiatura.

**Brush unit SP-700 and Hot air blower unit PH-700**

Tilting brush unit to clean and polish the edge of the panel (also available, on request, with horizontal swing). Hot air blower unit to restore the colour of extra-thick PVC/ABS banding material after scraping.

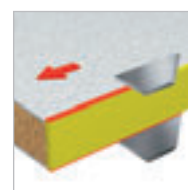

**Raschiacolla RCC-701**

Rimuove gli eventuali residui di colla utilizzando due coltelli dotati di sistema di copiatura a dischi girevoli ad intervento temporizzato. Su richiesta è disponibile il Kit aspirazione.

**Glue scraper RCC-701**

Removes any residual glue using two knives fitted with a timed intervention turning discs copying system. The dust extraction kit is available.

# Akron 800 - 600

**Solide, robuste e facili da usare**  
**Solid, robust and easy to use**

Lo scorrimento del pressore superiore avviene su guide lineari assicurando precisione di movimento anche su basamenti di grande lunghezza e garantendo un'ottima tenuta del pannello anche su pezzi di piccole dimensioni. Il pressore superiore realizzato in estruso di alluminio è munito di doppia fila di ruote di pressione in gomma montate su cuscinetti a sfere.

*Straight guide sliding of the top presser ensures precision and seal even on very long bases, and also guarantees excellent panel support even in the case of small panels. The top presser, made of extruded aluminium, is fitted with a double row of rubber presser wheels fitted on ball bearings.*

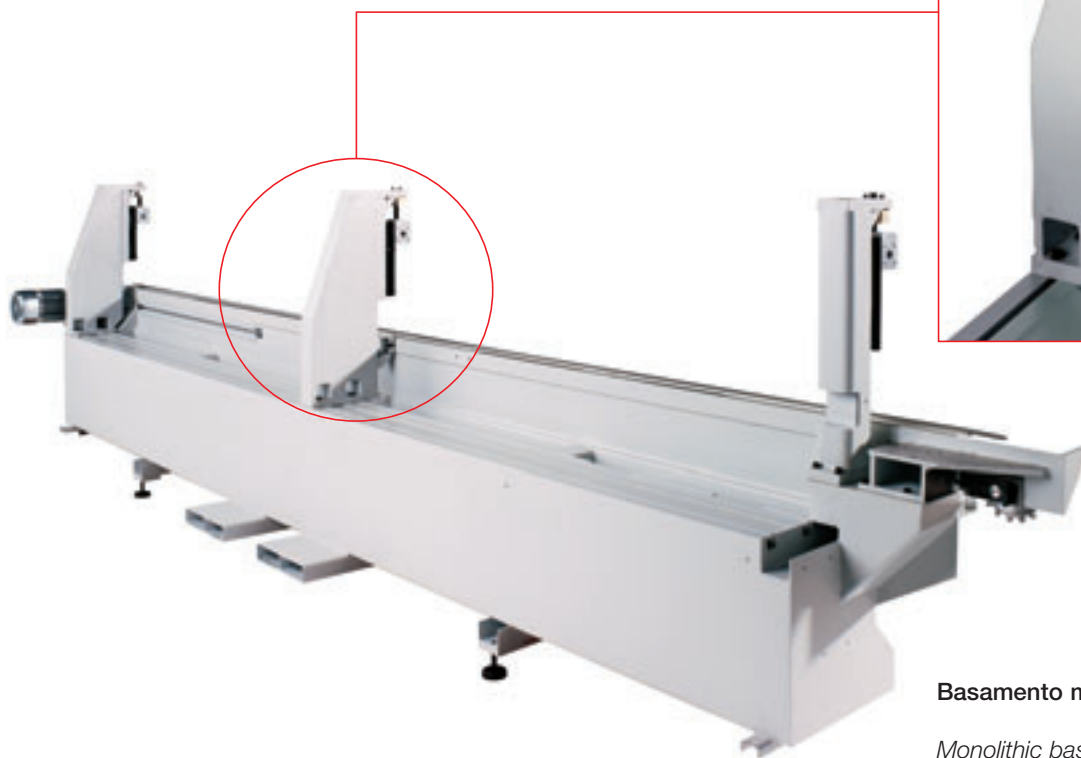

**Basamento monoblocco.**

*Monolithic base.*



## **Sistema di trasporto pannelli**

**Robusto, sicuro e affidabile per la tenuta ottimale di pannelli di ogni dimensione grazie alla catena industriale di grandi dimensioni (1"1/4) e ai grandi pattini speciali in nylon-grafite singolarmente intercambiabili.**

## **Panel conveyor system**

*Strong, safe and reliable, for optimum support of panels of all sizes thanks to the extra-large industrial chain (1"1/4) and special, interchangeable nylon-graphite slide blocks.*



Il gruppo Biesse commercializza i propri prodotti attraverso una rete capillare di rivenditori e filiali localizzati nei mercati maggiormente industrializzati. Mediante questa rete Biesse garantisce ai propri clienti, in tutto il mondo, un'efficiente servizio di consulenza ed assistenza post vendita. Oggi il gruppo Biesse conta più di 2000 dipendenti ed una superficie produttiva di oltre 105.000 metri quadrati in Italia. Fin dalla sua costituzione, avvenuta nel 1969, il Gruppo Biesse si è contraddistinto sul mercato mondiale per la forte crescita e per la decisa volontà di divenire un partner globale per le imprese dei settori in cui opera.

*The Biesse Group sells its products through a widespread network of dealers and subsidiaries, located in highly industrialized markets. It is through this network that the Biesse Group is able to grant worldwide professional advice and efficient after-sales service. At present the Biesse Group employs a worldwide staff of more than 2000 people and has production facilities in Italy with a total surface area of over 105.000 square metres. Starting right from its foundation in 1969, the Biesse Group has stood out in world markets for its rapidity of growth and strong will to become a global partner for those companies belonging to its lines of business.*



Il gruppo Biesse è infatti strutturato in tre divisioni ciascuna delle quali si articola in unità produttive dedicate a singole linee di prodotto. La **Divisione Legno** sviluppa e produce macchine per l'industria del mobile e dei serramenti ed offre una gamma di soluzioni per l'intero ciclo di lavorazione industriale del legno e dei suoi derivati. Fornisce inoltre soluzioni di ingegneria ed impianti "chiavi in mano" ai clienti che devono risolvere complessi problemi di produzione, tecnologia e logistica. La **Divisione Vetro e Marmo** realizza macchine destinate alle aziende di trasformazione del vetro, marmo e pietre naturali e più in generale all'industria dell'arredamento, dell'edilizia strutturale e dell'automobile. La **Divisione Meccatronica** progetta e produce componenti tecnologicamente avanzati ad alta precisione sia per il gruppo che per il mercato esterno.

*The Biesse Group is made up of three divisions, each of which includes a productive unit concentrating on single product lines. It also supplies engineering solutions and "turn-key" plants to customers with complex demands relating to production, technology and logistics. The **Wood Division** designs and produces woodworking machinery for companies processing furniture, doors and windows, and offers a wide range of solutions for the entire industrial production cycle of wood and its by-products. The **Glass and Stone Division** produces machines for companies processing glass, marble and natural stone, and, more generally speaking, for different industries such as interior decoration, building and the automobile industry. The **Mechatronic Division** designs and produces highly technological components both for the Group and for the world market.*





## Biesse in the World

### **BIESSE BRIANZA**

*Seregno (Milano)*  
Tel. +39 0362 27531\_Fax +39 0362 221599  
biessebrianza@biesse.it - www.biesse.com

### **BIESSE TRIVENETO**

*Codogné (Treviso)*  
Tel. +39 0438 793711\_Fax +39 0438 795722  
ufficio.commerciale@biessetriveneto.it - www.biesse.com

### **BIESSE DEUTSCHLAND GMBH**

*Elchingen*  
Tel. +49 (0)7308 96060\_Fax +49 (0)7308 960666  
info@biesse.de  
*Loehne*  
Tel. +49 (0)5731 744870\_Fax +49 (0)5731 744 8711

### **BIESSE FRANCE S.A.R.L.**

*Brignais*  
Tel. +33 (0)478 967329\_Fax +33 (0)478 967330  
commercial@biessefrance.fr - www.biessefrance.fr

### **BIESSE IBERICA WOODWORKING MACHINERY SL**

*L'Hospitalet de Llobregat, Barcelona*  
Tel. +34 (0)93 2631000\_Fax +34 (0)93 2633802  
biesse@biesse.es - www.biesse.es

### **BIESSE GROUP UK LTD.**

*Daventry, Northants*  
Tel. +44 1327 300366\_Fax +44 1327 705150  
info@biesse.co.uk - www.biesse.co.uk

### **BIESSE SCANDINAVIA**

*Representative Office of Biesse S.p.A.*  
*Jönköping, Sweden*  
Tel. +46 (0)36 150380\_Fax +46 (0)36 150380  
biesse.scandinavia@telia.com  
*Service:*  
Tel. +46 (0) 471 25170\_Fax +46 (0) 471 25107  
biesse.scandinavia@ionstenberg.se

### **BIESSE AMERICA INC.**

*Charlotte, North Carolina*  
Tel. +1 704 357 3131\_Fax +1 704 357 3130  
sales@biesseamerica.com  
www.biesseamerica.com

### **BIESSE CANADA INC.**

*Head Office*  
*Terrebonne, QC*  
Tel. (800)598-3202\_Fax (450)477-0484  
*Showroom:*  
*Terrebonne - Toronto - Vancouver*  
sales@biessecanada.com  
www.biessecanada.com

### **BIESSE ASIA PTE. LTD.**

*Singapore*  
Tel. +65 6368 2632\_Fax +65 6368 1969  
mail@biesse-asia.com.sg

### **BIESSE INDONESIA**

*Representative office of Biesse Asia Pte. Ltd*  
*Jakarta*  
Tel. +62 21 52903911\_Fax +62 21 52903913  
biesse@indo.net.id

### **BIESSE MALAYSIA**

*Representative office of Biesse Asia Pte. Ltd*  
*Selangor*  
Tel./Fax +60 3 7955 4960  
biessekl@tm.net.my

### **BIESSE MANUFACTURING CO. PTV. LTD.**

*Bangalore, India*  
Tel. +91 804153 8134/35/36\_Fax +91 804122 8294  
info@biessemanufacturing.com

### **BIESSE CHINA**

*Representative Office of Biesse S.p.A.*  
*Shanghai*  
Tel. +86 21 63539118\_Fax +86 21 63539300  
mail@biesse-china.com

### **BIESSE RUSSIA**

*Representative Office of Biesse S.p.A.*  
*Moscow*  
Tel. +7 095 9565661\_Fax +7 095 9565662  
sales@biesse.ru - www.biesse.ru

### **BIESSE UKRAINE**

*Representative Office of Biesse S.p.A.*  
*Kiev*  
Tel. +38 (0)44 5016370\_Fax +38 (0)44 5016371

### **BIESSE GROUP AUSTRALIA PTY LTD**

*Sydney, New South Wales*  
Tel. +61 (0)2 9609 5355\_Fax +61 (0)2 9609 4291  
nsw@biesseaustralia.com.au - www.biesseaustralia.com.au  
*Melbourne, Victoria*  
Tel. +61 (0)3 9314 8411\_Fax +61 (0)3 9314 8511  
vic@biesseaustralia.com.au  
*Brisbane, Queensland*  
Tel. +61 (0)7 3390 5922\_Fax +61 (0)7 3390 8645  
qld@biesseaustralia.com.au  
*Adelaide, South Australia*  
Tel. +61 (0)8 8297 3622\_Fax +61 (0)8 8297 3122  
sa@biesseaustralia.com.au  
*Perth, Western Australia*  
Tel. +61 (0)8 9248 5677\_Fax +61 (0)8 9248 5199  
wa@biesseaustralia.com.au

### **BIESSE GROUP NEW ZEALAND PTY LTD**

*Auckland*  
Tel. +64 (0)9 820 0534\_Fax +64 (0)9 820 0968  
sales@biessenewzealand.co.nz

Dati tecnici ed illustrazioni non sono impegnativi. Alcune foto possono riprodurre macchine complete di opzionali. Biesse Spa si riserva il diritto di apportare eventuali modifiche senza preavviso.

*The proposed images and technical data are only indicative.*  
*The illustrated machines may be equipped with optional devices.*  
*Biesse Spa reserves the right to carry out modifications to its products and documentation without prior notice.*

[www.biesse.com](http://www.biesse.com)