

# STREAM A

АВТОМАТИЧЕСКИЕ КРОМКО-  
ОБЛИЦОВОЧНЫЕ СТАНКИ

 **BIESSE**

 YEARS  
 **BIESSEGROUP**

# НАДЁЖНОСТЬ ДАЖЕ ПРИ МНОГОСМЕННОЙ РАБОТЕ

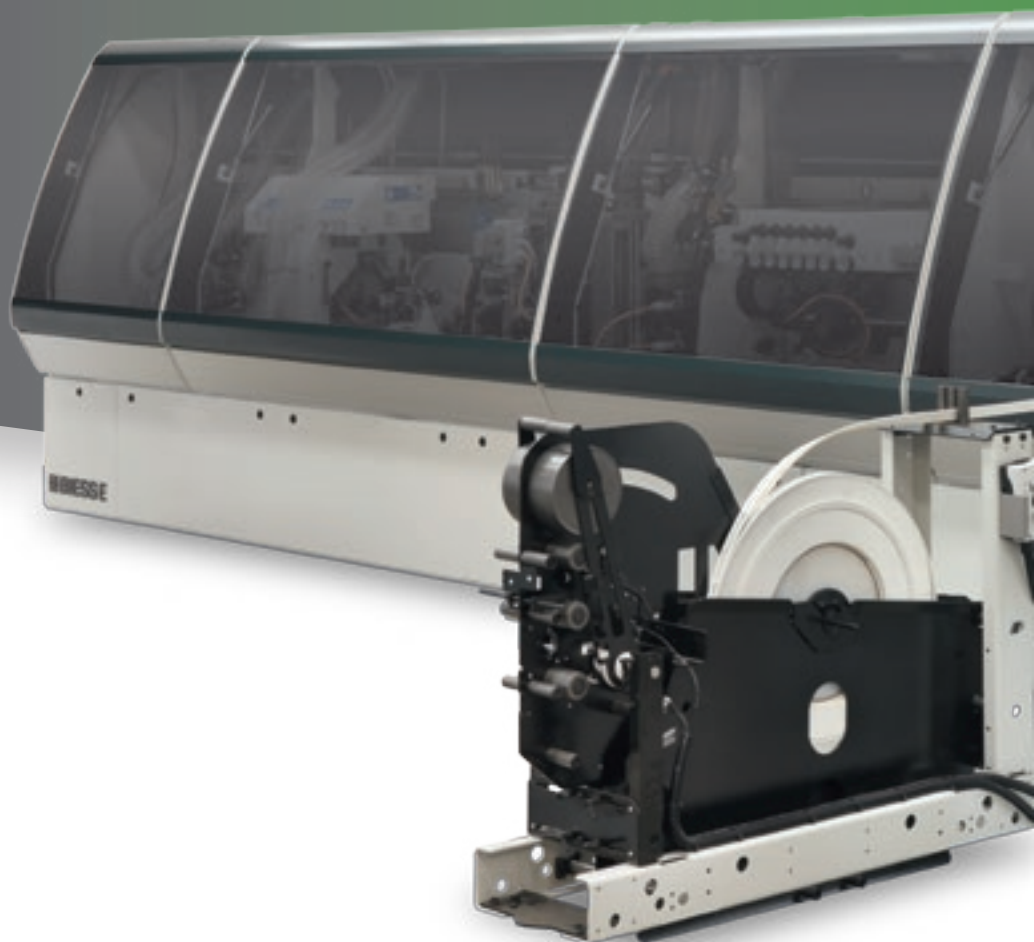

## РЫНОК ЗАПРАШИВАЕТ

улучшений в производственных процессах, которые позволят фабрикам выполнять **больше производственных заказов**. При этом должны поддерживаться неизменно высокие стандарты качества продукции с соблюдением точных сроков изготовления и возможностью создавать индивидуальные дизайны для самых взыскательных клиентов.

## BIESSE ОТВЕЧАЕТ

**техническими решениями**, обогащенными собственной экспертизой, знанием процессов и материалов. **Stream A** - это новая гамма автоматических односторонних кромкооблицовочных станков, предназначенных для индивидуальных и мелкосерийных производств, где необходимо увеличить производительность. Позволяет интенсифицировать производство до 2-х рабочих смен. Прекрасно адаптируется к различным требованиям по обработке благодаря различным конфигурациям.



# STREAM<sub>A</sub>

- ✔ ТОЧНОСТЬ ПРОМЫШЛЕННОГО СТАНКА БЛАГОДАРЯ ЖЕСТКОСТИ КОНСТРУКЦИИ
- ✔ ПЕРСОНАЛИЗАЦИЯ СТАНКА В СООТВЕТСТВИИ С ПРОИЗВОДСТВЕННЫМИ ЗАДАЧАМИ
- ✔ ПЕРЕДОВЫЕ ТЕХНОЛОГИИ ДЛЯ ВЫСОКОГО КАЧЕСТВА ОТДЕЛКИ
- ✔ НЕПРЕВЗОЙДЕННОЕ КАЧЕСТВО ГОТОВОЙ ПРОДУКЦИИ.

# ТОЧНОСТЬ ПРОМЫШЛЕННОГО СТАНКА

Жесткость конструкции обеспечивает надёжность и точность, характерные для устанавливаемых в производственную линию станков.

Монолитная станина придаёт высокую стабильность и позволяет станку работать даже в несколько смен, поддерживая высокие стандарты качества.



Мощные колонны сечением 25 мм, устанавливаемые на фундамент, полностью поглощают порождаемую обработкой вибрацию.



Ременной прижим, стандартный для станков Stream A, надёжно фиксирует и подает панель в зону обработки, гарантируя равномерное распределение давления, идеальное даже для самых деликатных поверхностей.

# ВЫСОКОКАЧЕСТВЕННАЯ КРОМКООБЛИЦОВКА

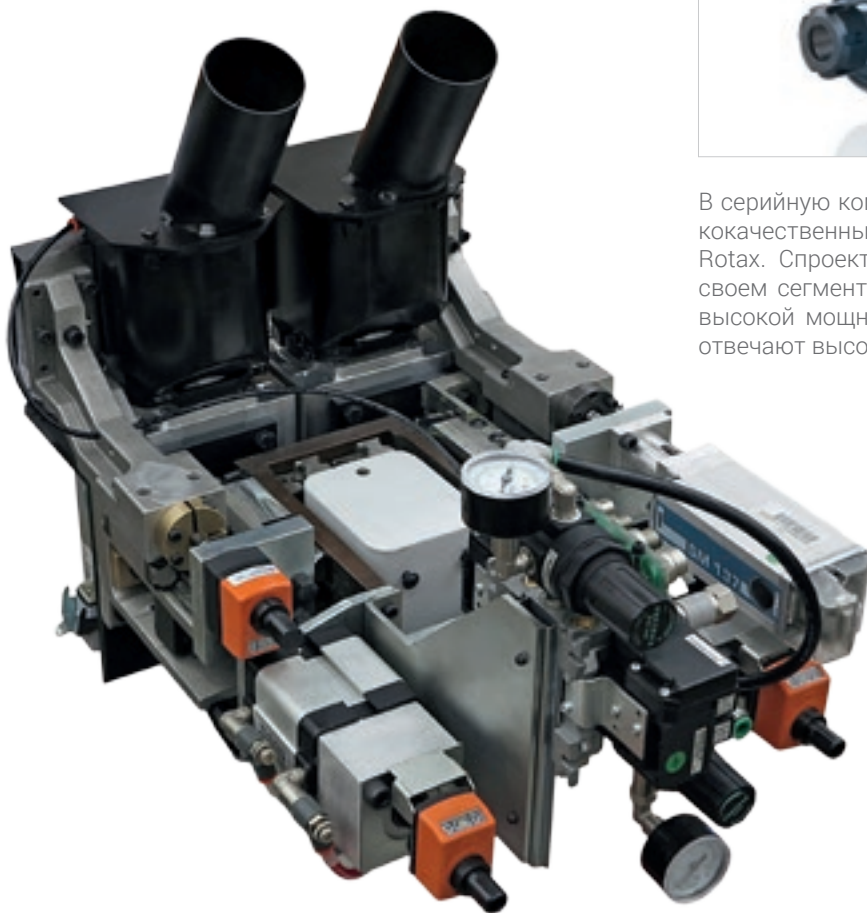

**HSD**  
MECHATRONICS



**Rotax**  
electrospindle

В серийную комплектацию станков Stream входят высококачественные электрошпиндели эксклюзивной серии Rotax. Спроектированные и изготовленные лидером в своем сегменте, компанией HSD, они характеризуются высокой мощностью при компактных размерах, а также отвечают высочайшим стандартам качества отделки.

**Прифуговочная группа** с 2-мя двигателями и автоматическим подводом для обеспечения качественной поверхности под приклейку кромки.

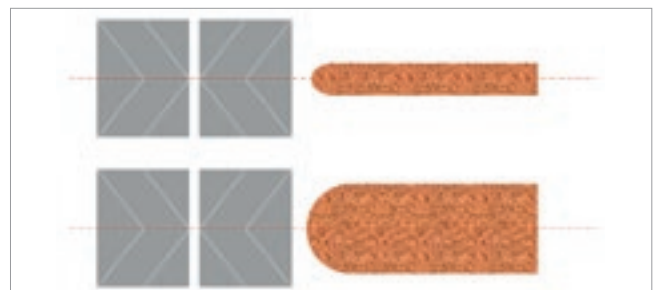

Устройство автоматического позиционирования для Группы прифуговки служит для центровки инструмента относительно панели, что улучшает качество и сокращает время настройки.

**Технологические решения,  
созданные для обеспечения  
высоких стандартов качества.**

# ПЕРСО НАЛИЗ АЦИЯ

## МАССОВАЯ ПЕРСОНАЛИЗАЦИЯ

Более 2,5 миллиардов конфигураций для удовлетворения любых требований производства.

18 рабочих групп в распоряжении, комбинируемые между собой, а в некоторых случаях повторяющие обработку, в целях получить персонализированное изделие высокого качества. Благодаря применению передовых технологий на некоторых группах можно получать бесконечное количество рабочих позиций; станок подстраивается к исполняемому процессу в зависимости от толщины и материала кромки.

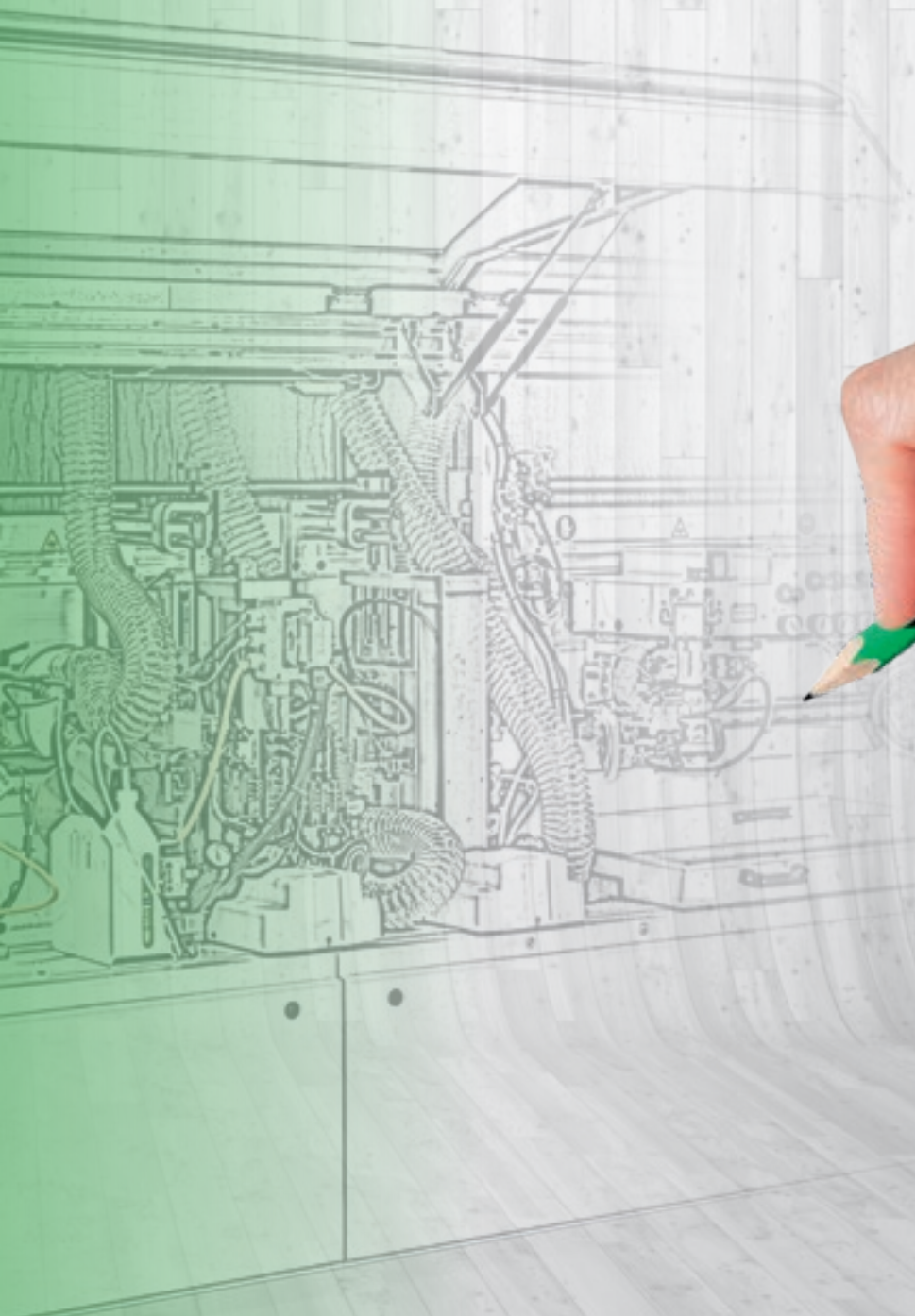

# НАНЕСЕНИЕ КРОМКИ ЛЮБЫХ РАЗМЕРОВ

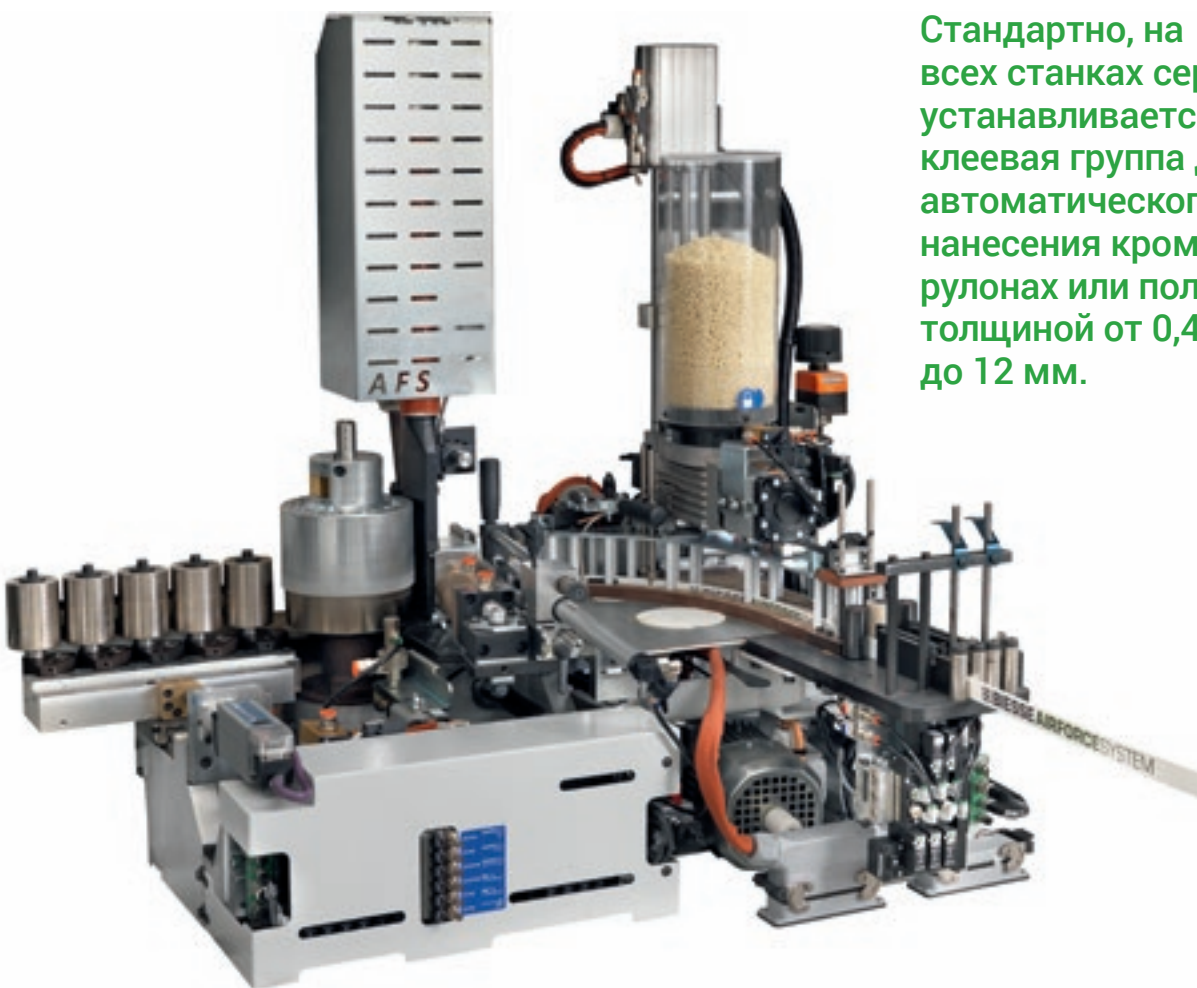

Стандартно, на всех станках серии устанавливается клеевая группа для автоматического нанесения кромки в рулонах или полосках, толщиной от 0,4 до 12 мм.

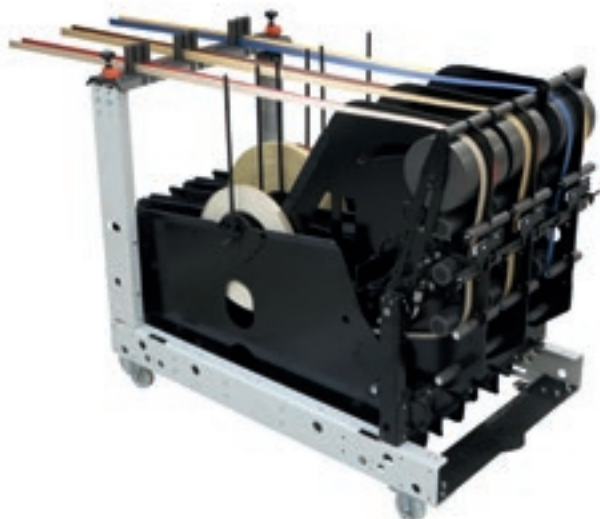

Благодаря 2-6 патронному магазину достигается высокая производительность: быстрая автоматическая смена инструмента не требует значительных временных затрат и применения ручного труда.





**Клеевая ванночка**

Клеевая ванночка имеет систему предварительного копирования во избежание прямого контакта между роликом и панелью, сохраняя качество обработанной панели и позволяя производить равномерное нанесение клея без износа клеевой ванночки.



**Специальный новый клеевой патрон для EVA и PUR**

- Один патрон для работы как с EVA, так и с PUR в гранулах
- Высокая гибкость благодаря автоматической системе направляющей клей к низу
- Автоматический цикл очистки валика по длине панели



**Устройство предварительного расплава для клея EVA.** Отвечает перво-степенным задачам обработки:

- Больше количество располагаемого клея.
- Простой контроль уровня клея.



**Префузор Top Melt TM10**

Новая система для плавления полиуретанового клея сверху.

- Высокая гибкость использования благодаря небольшому размеру картриджа.
- Быстрая система опорожнения для простоты очистки.
- Герметичная система для продления срока службы клея.



Настраиваемая работа с клеем типа PU в зависимости от задач производства.

# СИСТЕМА AIR FORCE

## НЕВИДИМЫЙ ШОВ КРОМКИ

Никакого шва, никакого следа от клея, гармоничное слияние с панелью.

Система AirForce, доступная для кромкооблицовочных станков Biesse, использует физический принцип конвекции. Благодаря системе с горячим сжатым воздухом кромка прекрасно приклеивается к панели, гарантируя стойкость к воде, теплу и отличное качество покрытия.



# МАКСИМАЛЬНАЯ ТОЧНОСТЬ ОБРАБОТКИ

Команда инженеров нашего конструкторского бюро открывает новые возможности для ответа вызовам современного рынка, предлагая надежную технологию для гарантии наилучших результатов.

Качество и точность обрезки благодаря Торцевальной группе, позволяющей удалять излишки кромки в начале и в конце панели. 2 доступные версии в зависимости от требований по обработке.

## IN801

Кромкообрезной узел, перемещаемый по двойным ТНК направляющим, обеспечивает оптимальное поглощение вибраций.

Группа IN801 включает в себя в базовой компоновке:

- ✔ динамическую систему, которая отслеживает пилы при каждом перемещении,
- ✔ автоматический наклон пил,
- ✔ система копирования, нечувствительная к отверстиям под петли.





Отслеживающая система копирования, обеспечивающая оптимальное качество отделки, в том числе и глянцевых кромок с защитной плёнкой.

**IT70P**

Горизонтальный узел торцовки оснащенный шаговыми двигателями. Обработка массива до 12 мм, Скорость до 25 м/мин.



**IT90S**

Пневматический горизонтальный узел торцовки. Обработка массива до 22 мм. Скорость до 25 м/мин.



# СОКРАЩЕНИЕ ВРЕМЕНИ НА ПРОИЗВОДСТВО

Stream A предлагает персонализированные решения, позволяющие сократить время настройки и обработки.

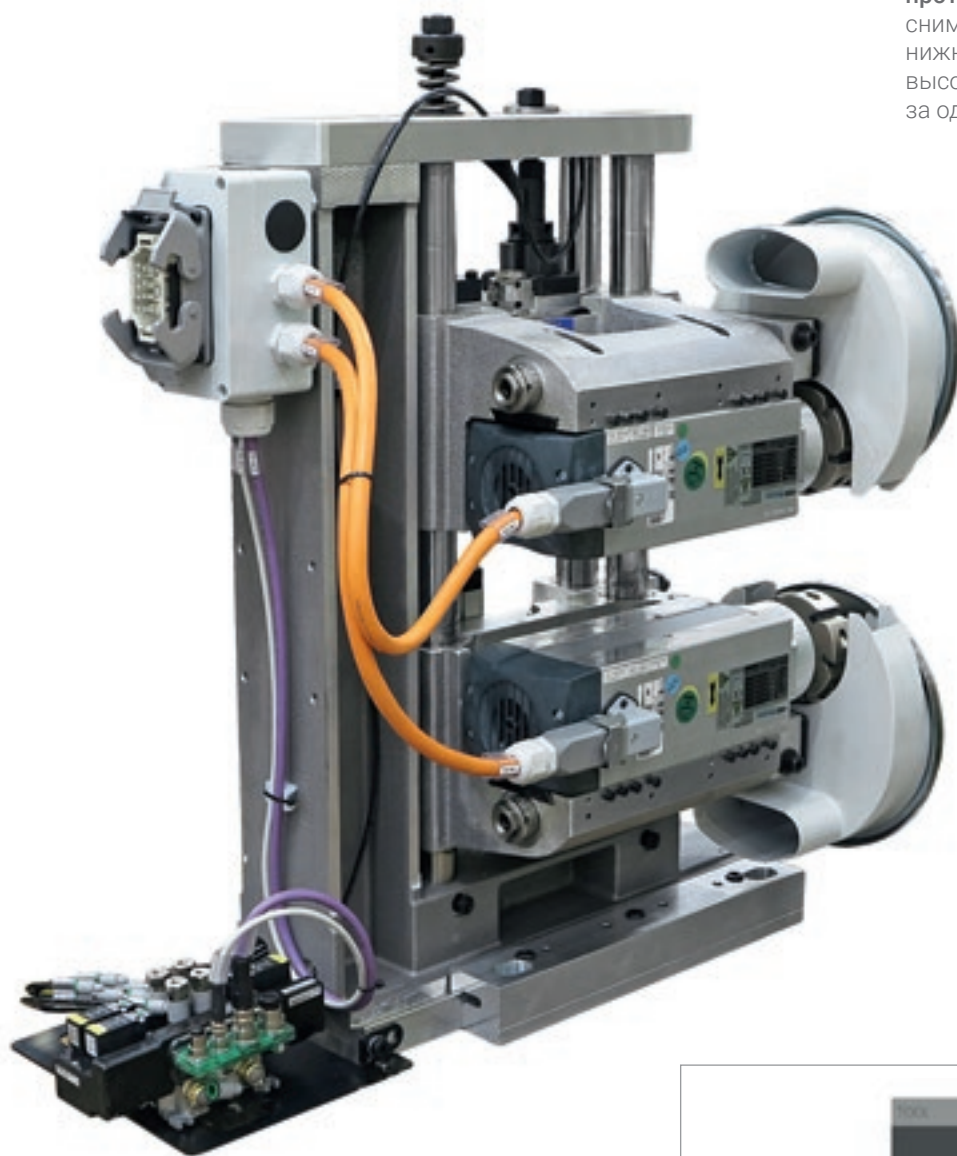

Кромкообрезная группа с взаимно-противоположными инструментами снимает излишки кромки в верхней и нижней частях панели. Гарантирует высокое качество отделки массива за один проход.

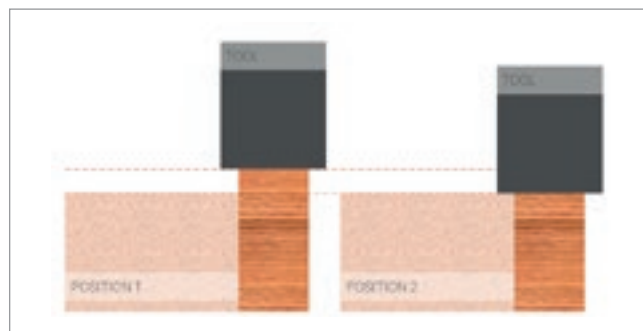

**Duo System** - это устройство для автоматического перехода с черного на чистовое снятие.

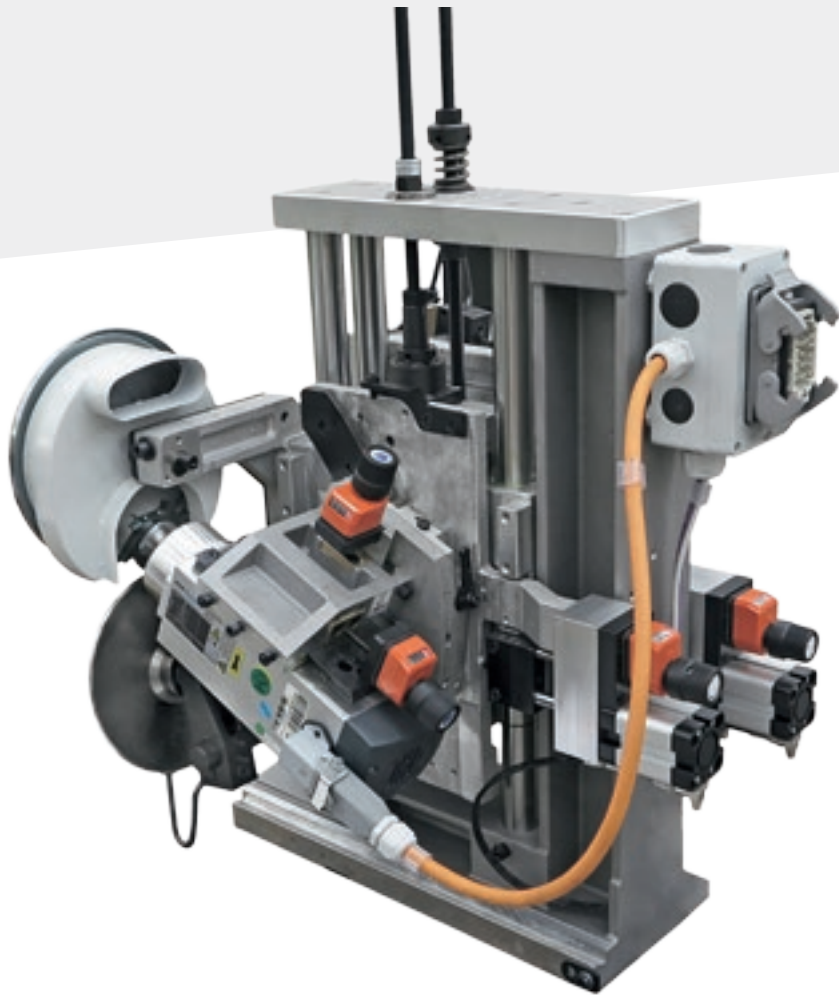

**Наклонная кромкообрезная** группа для чистовой отделки кромки имеет 2 высокочастотных двигателя и вертикальные и горизонтальные копиры в виде вращающегося диска.



**RF100**

Группа идеальна для стандартизированного производства, требующего максимального качества обработки.



**RF300**

Ручное управление позиционированием обработки по 4 автоматически задаваемым положениям согласно профилю инструмента. Большая скорость настройки для перехода от одной обработки к другой.



**RF400**

Полная автономия при позиционировании для определённой обработки. Идеальное решение для тех, кому требуется гибкость в настройке станка в зависимости от толщины обрабатываемой кромки.

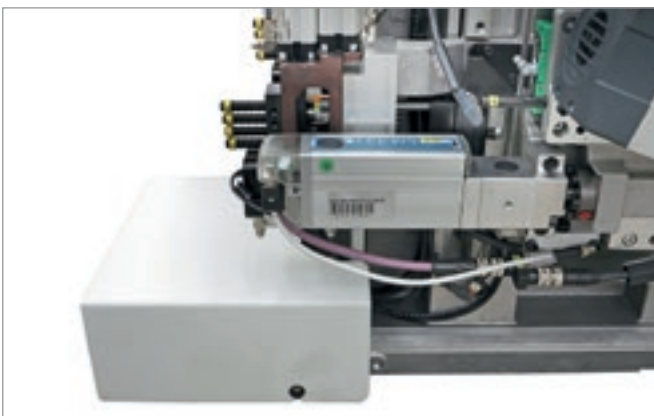

# УНИКАЛЬНАЯ ТЕХНОЛОГИЯ НА РЫНКЕ

Уникальные в своём роде инновации в данной гамме станков нацелены на обеспечение высокой производительности и гибкости со стороны самых требовательных клиентов.



**Закругляющая Многофункциональная Группа** для радиусной обработки, не только в начале и конце панели, а ещё и по её верхней и нижней частям.



#### **AR30NC**

Имеет два двигателя для стандартных обработок.



#### **AR34NC**

Имеет четыре двигателя для обработки различных материалов, таких как закруглённые кромки из массивной древесины.

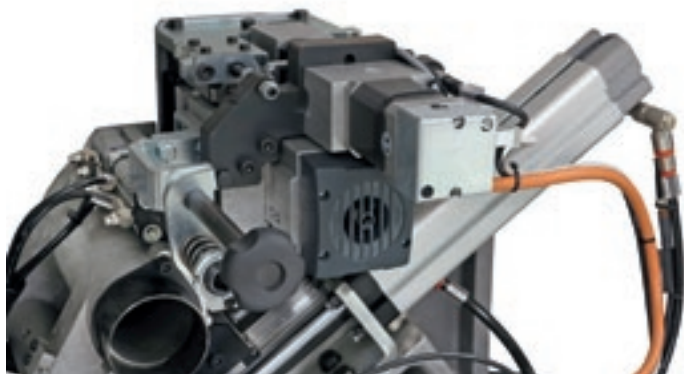

Устанавливаемая в стандартной комплектации для каждой закругляющей группы, управляемая ось помогает выполнять множественными возможными настройками станка. Таким образом, машина отлично адаптируется к конкретным производственным нуждам.



#### **Q-System**

Запатентованный патрон Q-System с изменением профиля в реальном времени.





**Циклевальная группа** удаляет неровности, возникшие вследствие предыдущих обработок на верхней и нижней поверхностях кромки.



**RB02**

Компактная рабочая группа с 2 заданными профилями, управляемыми осью в целях получения бесконечного количества рабочих положений.



**RB300**

Располагается на колонне и автоматически задаёт 4 положения ножей.



**RB400**

Располагается на колонне для полного поглощения любой порождаемой структурой вибрации, с 2 заданными профилями, управляемыми осью в целях получения бесконечного количества рабочих положений.

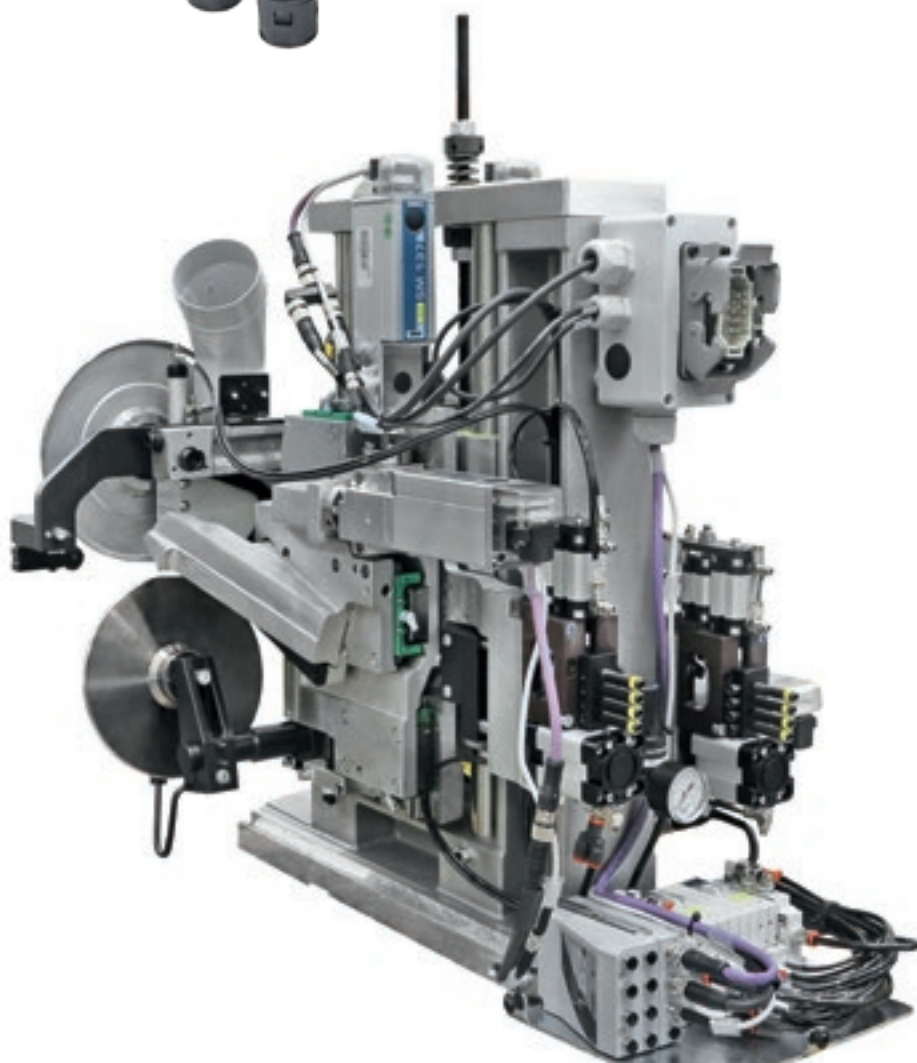

# ПРОДУКЦИЯ ВЫСОКОГО КАЧЕСТВА

Технологические решения, разработанные для  
высокого качества конечной продукции при  
любом типе обработки.



Фрезервальная группа, наклоня-  
емая от 0 до 90°, позволяет произ-  
водить пазование и фрезерование  
по нижней и боковой поверхностям  
панели.



Шлифовальная группа для шлифов-  
ки кромки из массива древесины.

# НЕПРЕВЗОЙДЕННЫЕ РЕЗУЛЬТАТЫ

Группа клеевого скребка для удаления избыточного клея из верхней и нижней поверхностей панели, единственная на рынке, имеющая 4 пневмоцилиндра для высокого качества отделки.



Щёточная группа для очистки и полировки кромки и панели.



Группа фена для восстановления цвета кромки.



# ТЕХНОЛОГИИ НА СЛУЖБЕ ОПЕРАТОРА

Мгновенное, интуитивно понятное программирование посредством сенсорного экрана.



Умная статистика для контроля над производством:

- различные диаграммы для отображения параметров и оптимизации производительности кромочного станка,
- выгрузка стат.данных по производственным партиям или временным периодам,
- мобильное приложение для контроля станка в любой момент времени.



**Новинка: контроль SMART TOUCH**  
Программное обеспечение SINTRA HD с современной, интуитивно понятной графикой и 21,5» экран Full HD - удобно и комфортно оператору.

- простота контроля и программирования.
- быстрое переключение операций машинной обработки.
- современная, интуитивно понятная графика.

# ТЕХНИЧЕСКИЕ ДАННЫЕ



## STREAM A

Stream A/5.0	6450 мм
Stream A/6.0	7450 мм
Stream A/6.5	7950 мм

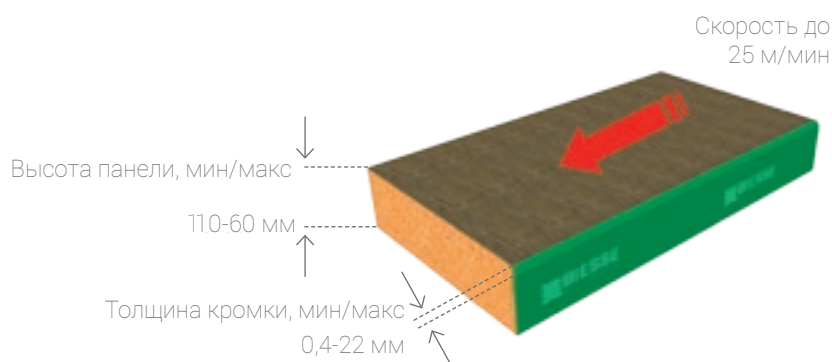

## ДОСТУПНО МНОЖЕСТВО ГРУПП ДЛЯ ОБЕСПЕЧЕНИЯ НЕОБХОДИМОЙ КОМПЛЕКТАЦИИ В ЗАВИСИМОСТИ ОТ ТРЕБОВАНИЙ



Группа прифуговки

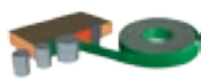

Клеевая группа



Торцевальная группа

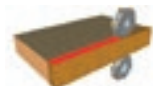

Кромкообрезная группа

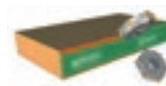

Наклонная кромкообрезная группа



Закруглительная группа

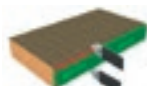

Циклёвочная группа



Фрезеровальная группа



Шлифовальный узел

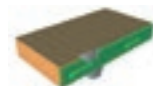

Группа клеевого скребка



Щётки

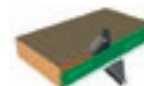

Фен

Технические данные и иллюстрации не являются предметом обязательств. Некоторые фотографии могут воспроизводить станки с установленными опциями. Biesse Spa оставляет за собой право вносить некоторые изменения без предварительного уведомления.

Уровень удельного звукового давления A (LpA) на рабочем месте оператора станка с лопастным вакуумным насосом Lpa=79dB(A) Lwa=96dB(A). Уровень удельного звукового давления A (LpA) на рабочем месте оператора и уровень удельной звуковой мощности (LwA) при работе на станке с эксцентриковым вакуумным насосом Lwa=83dB(A) Lwa=100dB(A). Погрешность измерения K dB(A) 4.

Измерения произведены с соблюдением нормативов UNI EN 848-3:2007, UNI EN ISO 3746: 2009 (звуковое давление) и UNI EN ISO 11202: 2009 (звуковое давление на рабочем месте оператора) при проходе панелей. Указанные значения шума являются уровнями испускания и не могут служить в качестве точных оперативных значений. Несмотря на существование связи между уровнем испускания шума и экспозиции, эта связь не может быть использована в качестве точной методики для установления необходимости принятия дополнительных мер. Факторы, определяющие уровень экспозиции, которой подвергается рабочая сила, включают в себя длительность экспозиции, характеристики рабочего помещения, иные источники пыли и шума и т. п., то есть количество рядом стоящих станков и другие сопутствующие процессы. В любом случае эта информация позволяет пользователю станка лучше произвести оценку опасности и рисков.

# SOPHIA

ДОБАВЛЕННАЯ ЦЕННОСТЬ МАШИН

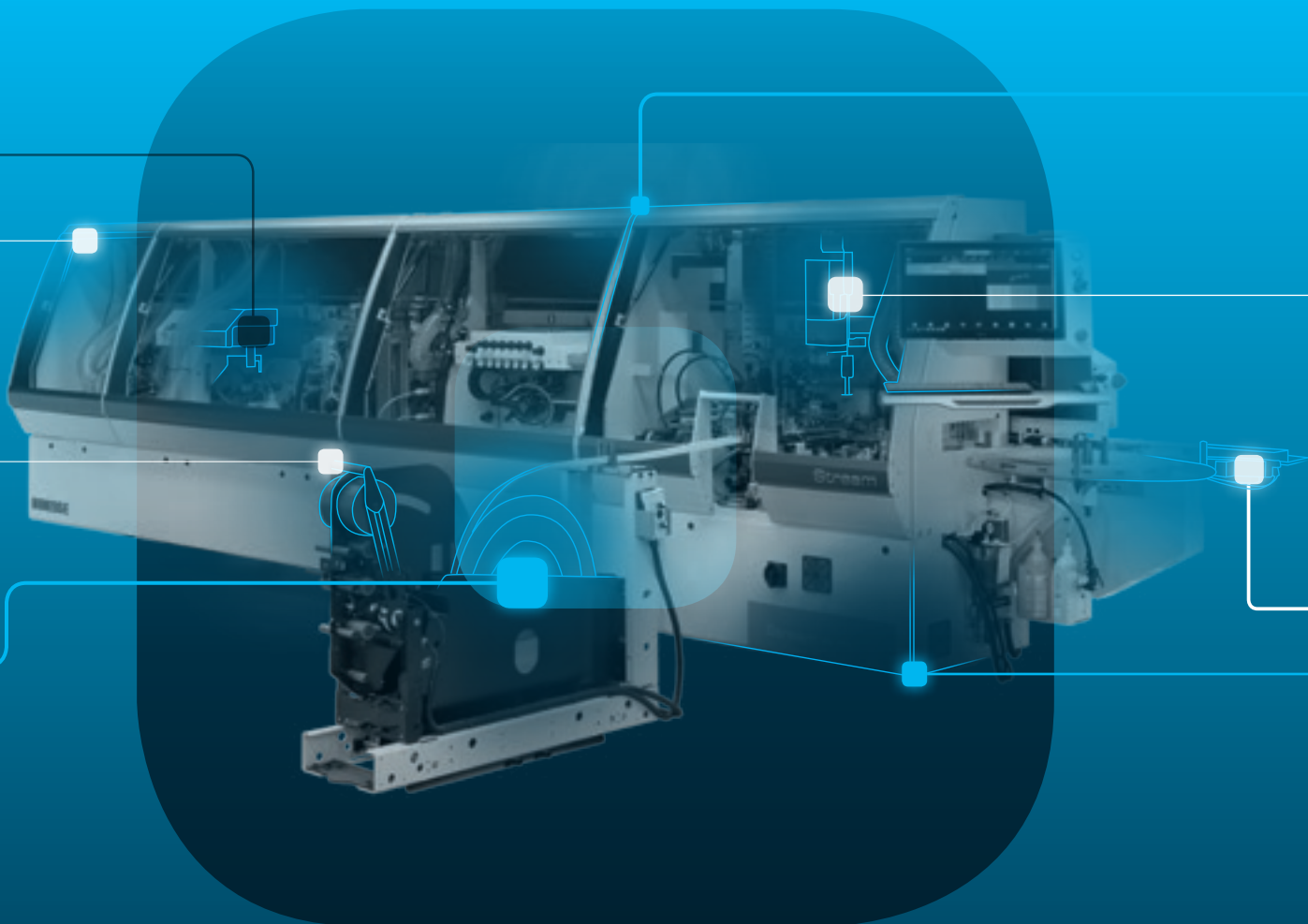

SOPHIA кибер-платформа интернета вещей, созданная Biesse для своих клиентов, в содружестве с Accenture: для максимальной отдачи и оптимизации производственных процессов.

В режиме реального времени, платформа отслеживает и передает оператору информацию о этапе производства и задействованных станках. Подробные инструкции для еще более эффективной работы.

□ **10% СНИЖЕНИЕ ЗАТРАТ**

□ **50% СОКРАЩЕНИЕ ПРОСТОЕВ  
ОБОРУДОВАНИЯ**

□ **10% УВЕЛИЧЕНИЕ  
ПРОИЗВОДИТЕЛЬНОСТИ**

□ **80% ЭКОНОМИЯ ВРЕМЕНИ НА  
ДИАГНОСТИКУ**

## **SOPHIA ВЫВОДИТ ВЗАИМОДЕЙСТВИЕ С ОПЕРАТОРОМ НА НОВЫЙ УРОВЕНЬ.**

**iOT**  
SOPHIA

IoT - платформа интернета вещей SOPHIA отображает конкретные характеристики станка с его удалённой диагностикой, анализом простоев и профилактикой поломок.

Эта платформа постоянно подключена к центру управления и позволяет оператору оперативно обращаться за помощью в службу поддержки (вызовы через приложение имеют высший приоритет) и вызвать специалиста для диагностики в течение гарантийного периода. С SOPHIA, клиенты получают техническую поддержку первой очереди.

**PARTS**  
SOPHIA

PARTS SOPHIA новый, удобный и индивидуальный инструмент для заказа запасных частей Biesse. Портал предлагает клиентам, дилерам и филиалам компании персональную учетную запись, доступ к обновляемой базе технической документации на приобретенные станки и возможность формировать корзину заказа запасных частей, с отображением информации о текущих складских остатках и стоимости. Более того, ход выполнения заказа можно контролировать в любое время.

 **BIESSE**

в ассоциации с  **accenture**

# СЕРВИС И ЗАП ЧАСТИ

Прямое и эффективное взаимодействие между отделами Сервиса и Запасных частей. Служба поддержки Ключевых Клиентов Biesse в собственных центрах и/или на производственных фабриках.

## СЕРВИС BIESSE

- ▣ Установка и запуск станков и систем.
- ▣ Центр для обучения технических специалистов Biesse, а также дилеров; обучение клиентов непосредственно на предприятии клиента.
- ▣ Технические осмотры, модернизация, ремонт и обслуживание.
- ▣ Поиск и устранение неисправностей, удалённая диагностика.
- ▣ Обновление программного обеспечения.

**500**

специалистов Biesse в Италии и во всём мире.

**50**

специалистов Biesse, работающих в сфере удалённого обслуживания.

**550**

сертифицированных дилеров.

**120**

учебных курсов на разных языках ежегодно.



Компания Biesse поддерживает прямые и открытые отношения с клиентом, чтобы всегда быть в курсе его потребностей, улучшать свою продукцию и сервисное обслуживание благодаря специальным подразделениям: Biesse Service и Biesse Parts.

Компания имеет глобальную сеть сервисных центров и команду высококвалифицированных специалистов, обеспечивая по всему миру оказание сервисных услуг и поставку запасных частей для станков, а также установку компонентов на месте и онлайн-поддержку в режиме "24/7".

## ЗАПАСНЫЕ ЧАСТИ BIESSE

- ✔ Оригинальные запасные части Biesse и комплект запасных частей, персонализируемых в зависимости от модели станка.
- ✔ Помощь в идентификации детали.
- ✔ Офисы курьерских служб DHL, UPS и GLS, расположенные на складе запасных частей Biesse, и обеспечивающие ежедневные доставки.
- ✔ Оптимальное время выполнения заказа благодаря глобальной разветвленной сети дистрибуции с автоматизированными складами.

**92%**

заказов на устранение простоя станка, обработанных в течение 24 часов.

**96%**

заказов, выполненных в назначенное время.

**100**

специалистов по запасным частям в Италии и в мире.

**500**

заказов, обрабатываемых каждый день.

# MADE WITH BIESSE

## НОВАЯ СИСТЕМА КРОМКООБЛИЦОВКИ В ЦЕЛЯХ ГАРАНТИИ КАЧЕСТВА

Closet America (Ленхеме, Мэриленд) - лидирующий Американский поставщик решений для организации домашнего и офисного пространства - первым в США внедрил на собственном производстве систему кромкооблицовки Biesse AirForce. «Наша цель – предложить каждому клиенту индивидуально подобранную систему хранения, выполненную с высоким качеством и сопровождаемую отличным сервисом. По этой причине, мы были рады инвестировать в решение Biesse для нанесения кромки - AirForce. Исключительные характеристики нашей продукции и отличный сервис уже построили репутацию Closet America. Использование кромки LaserEdge от Rehau – вместе с AirForce Biesse – это еще один шаг на пути лучшего сервиса для наших клиентов». AirForce дает возможность лазерного нанесения кромки

и линия клея остается невидимой – неоспоримое преимущество. Как это работает? Из специального сопла, при очень высокой температуре и непосредственно на линию работы лазера выпускается сжатый воздух. Таким образом, слой кромки активируется и она приваривается ее к подложке. Инвестиция в новый станок Stream A, оборудованный решением для лазерной кромкооблицовки AirForce, принесет высокое качество готовой продукции, длительный срок эксплуатации, и также позволит нарастить объемы производства».

*Скип Лабелла  
Президент Closet America*



# LIVE THE EXPERIENCE



Технологии и сервис, открывающие новые горизонты для успеха наших клиентов по всему миру.

**ПОЛУЧИ ОПЫТ ВМЕСТЕ  
С BIESSE GROUP В НАШИХ  
КАМПУСАХ ПО ВСЕМУ МИРУ.**

