

► **SYSTEMLÖSUNGEN FÜR DIE
PLATTENBESCHICHTUNG**

Kurztakt-Pressenanlagen für die Direkt-
beschichtung von Holzwerkstoffplatten

► **SYSTEM SOLUTIONS FOR THE
UPGRADING OF BOARDS**

*Short-Cycle Press Lines for the direct
lamination of wood-based boards*



PRESSEANLAGEN
PRESS LINES

BÜRKLE 
PROCESS TECHNOLOGIES

BÜRKLE



Der Stammsitz unseres 1920 gegründeten Unternehmens liegt im Nordschwarzwald. *The headquarters of Robert Bürkle GmbH, founded in 1920, are in the Black Forest region in the South-West of Germany.*



Unsere Niederlassung in Rietberg-Mastholte/Westfalen. *Branch of Robert Bürkle GmbH in Rietberg-Mastholte/Westphalia.*

» ROBERT BÜRKLE GMBH

Bürkle ist einer der Technologie- und Weltmarktführer auf dem Gebiet der Pressen- und Beschichtungstechnologie.

Mit 580 Mitarbeitern planen und bauen wir Maschinen und Anlagen für die Möbel-, Holzwerkstoffplatten-, Türen- und Parkettindustrie.

Durch überdurchschnittliche Aufwendungen für Forschung und Entwicklung und den hohen technischen Standard sind unsere Maschinen und Anlagen weit über die Grenzen Deutschlands hinaus bekannt.

Über 80 % der Bürkle-Anlagen werden weltweit exportiert. Das Unternehmen betreibt Niederlassungen in Europa, Amerika und Asien.

Unser Know-how bieten wir von der Planung und Entwicklung bis zur Fertigstellung von kompletten Systemen an. Innovationskraft und Qualität sind die Grundlagen des großen Markterfolges.

» WM WILD

Niederlassung der Robert Bürkle GmbH

Der Standort unserer Niederlassung ist seit 1982 in Rietberg-Mastholte/Westfalen, im Herzen der europäischen Möbelindustrie. Aufgrund der langjährigen Erfahrung hat sich dieser Standort zum Kompetenzzentrum für Türen- und Parkettanlagen entwickelt.

» ROBERT BÜRKLE GMBH

Bürkle is among the world market leaders in the field of pressing and surface-finishing technologies.

With a staff of 580 employees we plan and manufacture machines and lines for the furniture, wood-based panel, door and parquet industry.

Owing to an above-average expenditure for research and development and the high technological standards, our machines and lines are well known beyond German borders.

Over 80 % of Bürkle machines are exported around the globe. The company has branches in Europe, America and Asia.

We offer our know-how from planning and design to installation and start-up of complete systems. Quality and the power of innovation are the key to our market success.

» WM WILD

Branch of Robert Bürkle GmbH

Since 1982 the seat of our branch is in Rietberg-Mastholte/Westphalia, in the heart of the European furniture industry.

Based on the experience of many years, this site has evolved into a centre of competence for door and parquet lines.

e.a.sy SYSTEMLÖSUNGEN FÜR DIE PLATTENBESCHICHTUNG **e.a.sy SYSTEM SOLUTIONS FOR LAMINATING BOARDS**

e.a.sy solutions – Wirtschaftlichkeit, Systemtechnologie und Service stehen im Vordergrund.

Bürkle-Kunden verlassen sich auf die ausgereifte und zukunftsorientierte Technologie unserer Maschinen und Anlagen.

Deshalb werden Kundenanforderungen konsequent nach wirtschaftlichen Gesichtspunkten umgesetzt.

Von der Beratung über die Entwicklung und Konstruktion bis hin zur Inbetriebnahme einer Anlage begleitet uns ein Gedanke: das Ergebnis soll **e.a.sy** sein!

Das bedeutet: unsere gelieferten Systeme ermöglichen eine absolut wirtschaftliche Produktion, genügen höchsten technischen Ansprüchen und sind jederzeit modular erweiterbar.

Eine durchgängige Serviceorientierung rundet unser Programm ab: Service-Hotline und hoch entwickelte Diagnosesysteme gehören zu den Standards unseres Angebots und garantieren eine höchstmögliche Prozesssicherheit.



*economic application
systems by BÜRKLE*

e.a.sy solutions – economic efficiency, system technology and service are in the foreground.

Bürkle customers rely on the sophisticated and future-oriented technology of our machines and lines.

Therefore, the requirements of our customers are implemented consistently according to economic aspects.

*From the advisory service, development and design to installation and start-up of a line, we have one goal: the result must be **e.a.sy**!*

This means: our supplied systems allow an absolutely economic production, meet highest technical demands and can be extended by adding modules at any time.

A consistent service orientation completes our programme: service hotline and sophisticated diagnostic systems are a standard feature for us and ensure the highest possible process reliability.

ÜBERSICHT OVERVIEW

Hochleistungs-KT-Anlage für
2-Plattenbetrieb und einer
Leistung von 360 Platten pro Stunde Seite 6–9

*High-Performance Short-Cycle Press
Line for 2-board operation and a
capacity of 360 boards per hour Page 6–9*

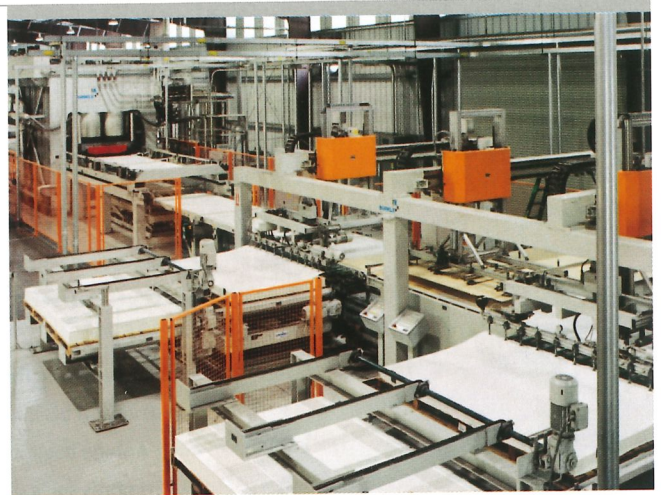

Hochleistungs-KT-Anlage für
1-Plattenbetrieb und einer Leistung
von 180 Platten pro Stunde Seite 10–13

*High-Performance Short-Cycle Press
Line for 1-board operation and a
capacity of 180 boards per hour Page 10–13*

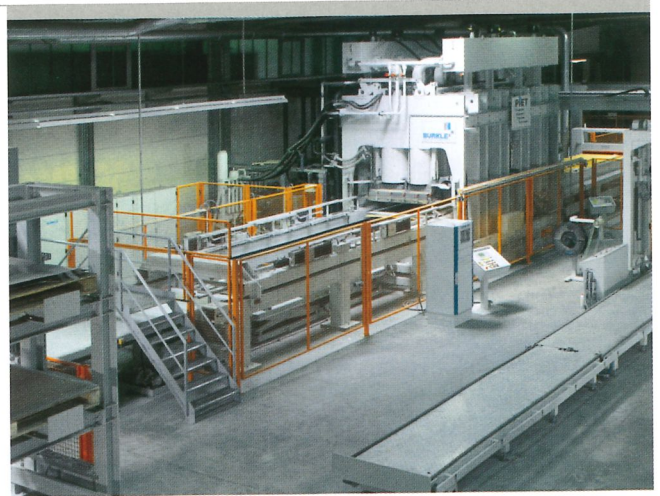

KT-Anlage mit Tablettbeschickung
für kleinere Kapazitäten Seite 14–15

*Short-Cycle Press Line with tray
feeding for small capacities Page 14–15*



SYSTEMLÖSUNGEN FÜR DIE PLATTENBESCHICHTUNG SYSTEM SOLUTIONS FOR THE UPGRADING OF BOARDS

KURZTAKT-PRESSENANLAGEN FÜR DIE DIREKT BESCHICHTUNG VON HOLZWERKSTOFFPLATTEN

Die Direktbeschichtung von Span-, MDF- und HDF-Platten mit Melaminharz imprägnierten Papieren ist ein Verfahren, das heutzutage bei der Veredelung von Holzwerkstoffplatten nicht mehr wegzudenken ist. So finden sich direktbeschichtete Platten in fast allen Bereichen des Möbel- und Innenausbau sowie insbesondere als Laminatfußboden wieder.

Seit mehreren Jahrzehnten baut Bürkle Pressenanlagen für diesen Anwendungsbereich und hat das Know-how und die Anlagentechnik

stets weiterentwickelt. Bürkle Kurztakt-Pressenanlagen werden auf die jeweilige Kundenanforderung abgestimmt. Von einfachen Anlagen für kleinere Kapazitäten bis zu vollautomatischen Hochleistungsanlagen:

- Komplettanlagen von Beschichtung bis Abstapelung
- Anlagen ausgelegt für bis zu 180 Pressungen pro Stunde im Ein- oder Mehrplattenbetrieb
- Vollautomatische Legebereiche für Trägerplatten und Melaminfilme
- Standard-Heizplattenabmessungen von 1400 x 2600 mm bis 2300 x 7800 mm; spezifische Drücke von 250–500 N/cm²

- Hochleistungs-Pressenbeschick- und Entleersystem für kürzeste Manövrierzeiten, optional mit Ausrichteinheit zur Synchronporen-Fertigung
- Allseitige Kantenbesäumung und Aufteilsägen
- Kühlsterne zum Abkühlen der beschichteten Platten
- Vollautomatischer Pressblechwechsel
- Weitere Automatisierung im Anlagenumfeld wie z. B. vollautomatische Umreifungssysteme, Stretchwickler etc.

SHORT-CYCLE PRESS LINES FOR THE DIRECT LAMINATION OF WOOD-BASED BOARDS

The direct lamination of chipboards, MDF and HDF boards with melamine resin impregnated papers is a process which nowadays is indispensable for the upgrading of wood-based boards and panels. Direct laminated boards are used in almost all fields of the furniture industry, for interior fittings and in particular in the flooring industry.

Since several decades Bürkle has manufactured press lines for this range of application and has continuously developed its know-how

and technology. Bürkle short-cycle press lines are made to customer's specification – from the simple line for small capacities up to fully automatic high-performance lines.

- *Complete lines from the feeding to the stacking equipment*
- *Lines designed for up to 180 cycles per hour for one or multi-board operation*
- *Fully automatic lay-up equipment for the substrates and melamine films*
- *Standard dimensions of the heating platens from 1400 x 2600 mm up to 2300 x 7800 mm; specific pressures ranging from 250 to 500 N/cm²*

- *High-performance press loading and unloading systems for very short handling times, optionally with alignment units to manufacture synchronous pores*
- *Allround trimming of the edges and panel saws*
- *Cooling tracks to cool down the laminated boards*
- *Fully automatic changing of the cauls*
- *Additional automation of the peripheral equipment of the press line such as fully automatic hoop-casing systems, stretch coilers etc.*

HOCHLEISTUNGS-KT-ANLAGE

2-Platten-Betrieb, 360 Platten/Stunde



HIGH-PERFORMANCE SHORT-CYCLE PRESS LINE

2-board operation, 360 boards/hour

ANLAGENTEILE
LINE COMPONENTS

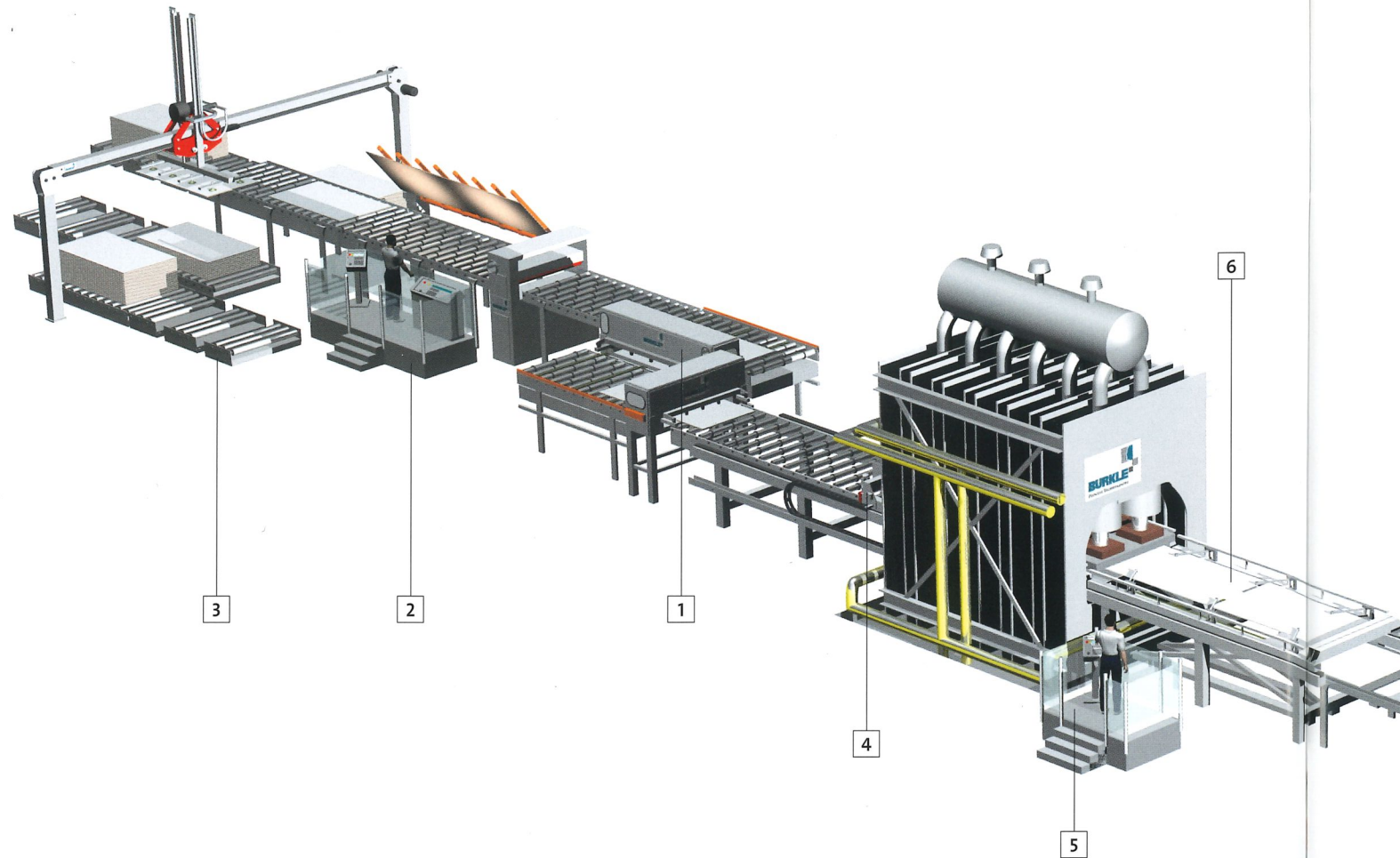

- 1 Kantenreinigung
- 2 Kontrolle
- 3 Abstapelung
- 1 Edge trimming
- 2 Control
- 3 Stacking

- 4 Pressenentleereinrichtung
- 5 Bedienterminal
- 4 Press unloading system
- 5 Operation terminal

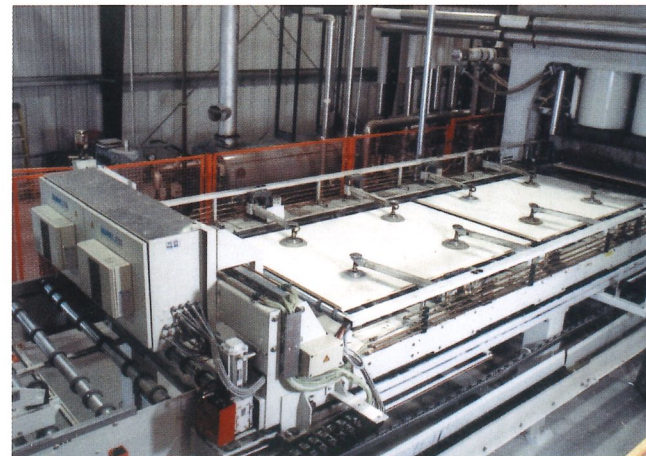

6 KT-Presse mit Beschickssystem
6 Short-cycle press with loading system

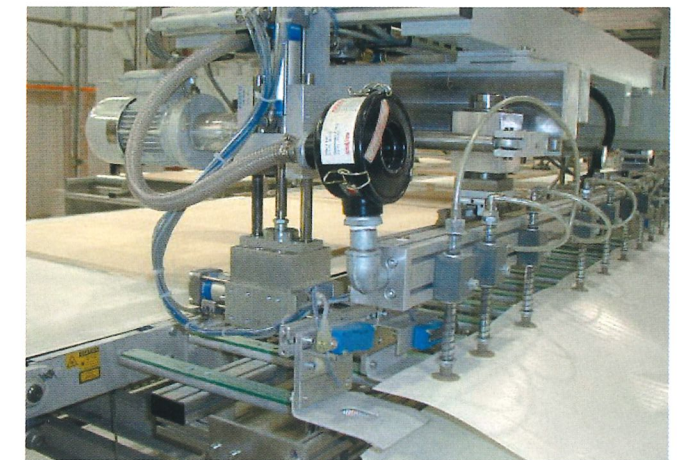

7 Filmziehleiste mit Ausrichtung
7 Film feeder with alignment

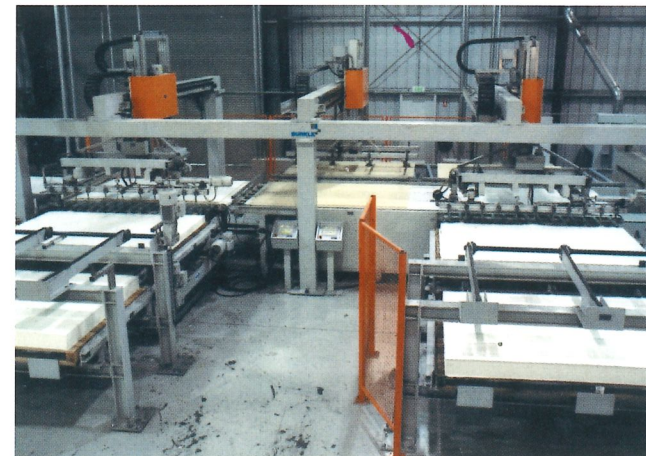
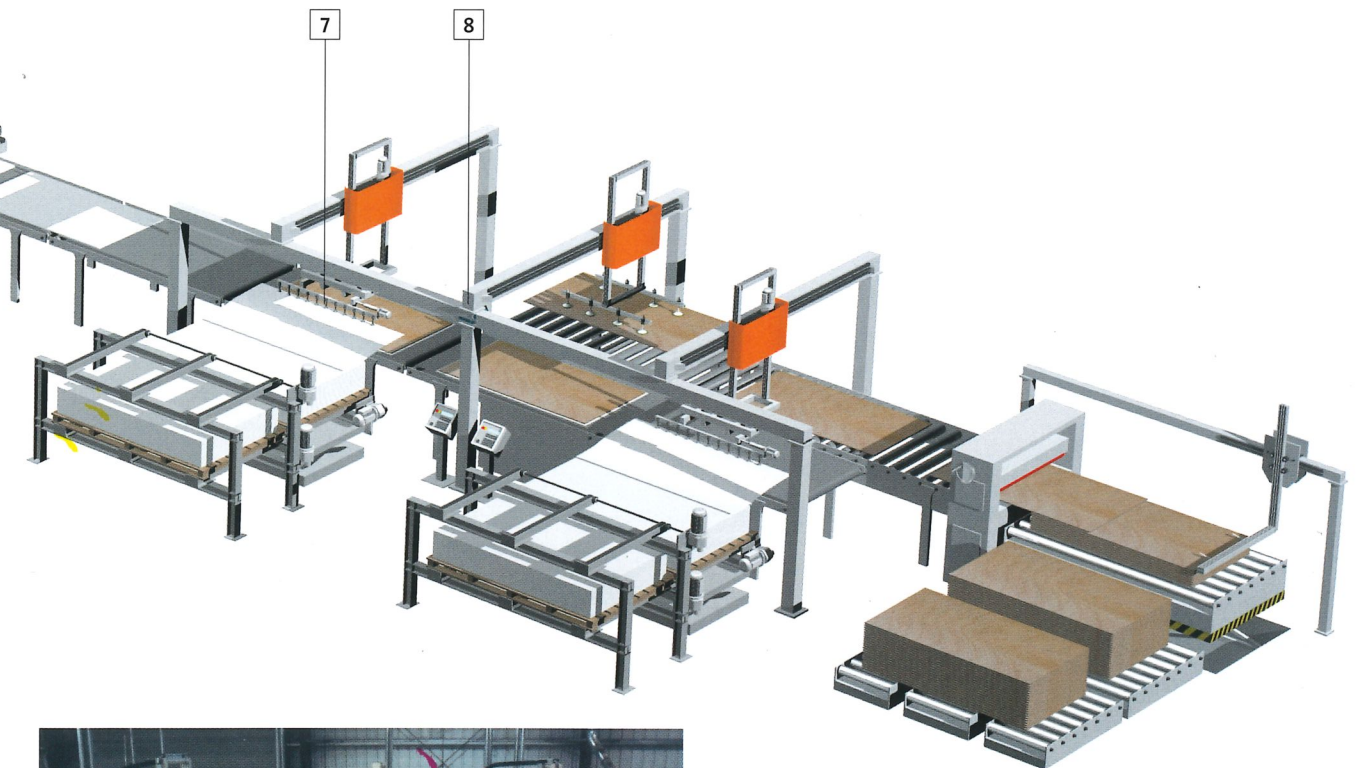

8 Vollautomatischer Legebereich
8 Fully automatic lay-up area

HOCHLEISTUNGS-KT-ANLAGE

1-Platten-Betrieb, 180 Platten/Stunde

HIGH-PERFORMANCE SHORT-CYCLE PRESS LINE

1-board operation, 180 boards/hour



ANLAGENTEILE
LINE COMPONENTS

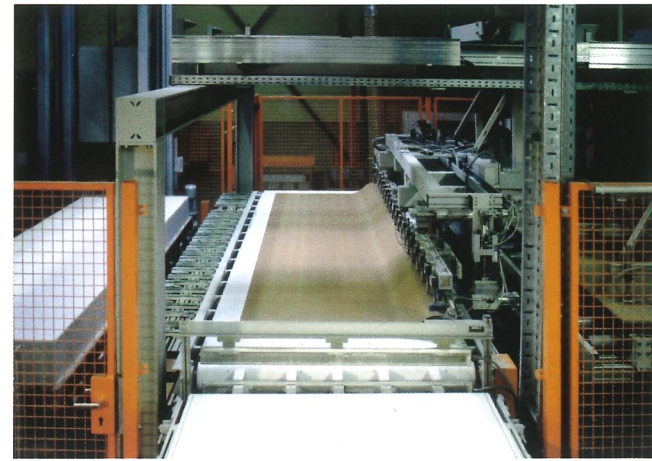
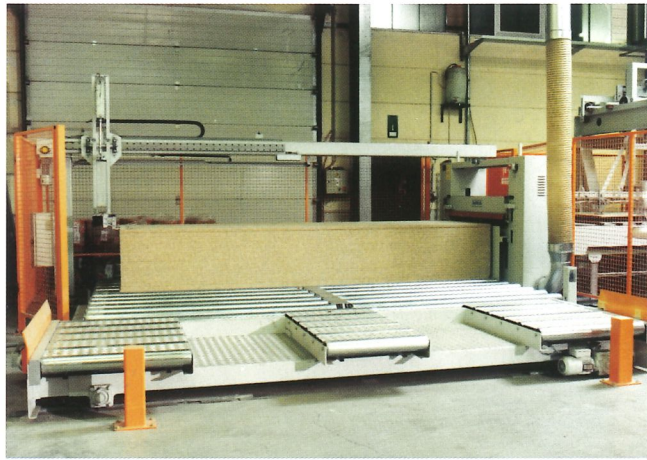

2 Automatisches Filmziehen aus 2-Etagen-Vorratsregal
2 Automatic feed of films from a 2-opening magazine

1 Rohplattenbeschickung
1 Feed of raw boards

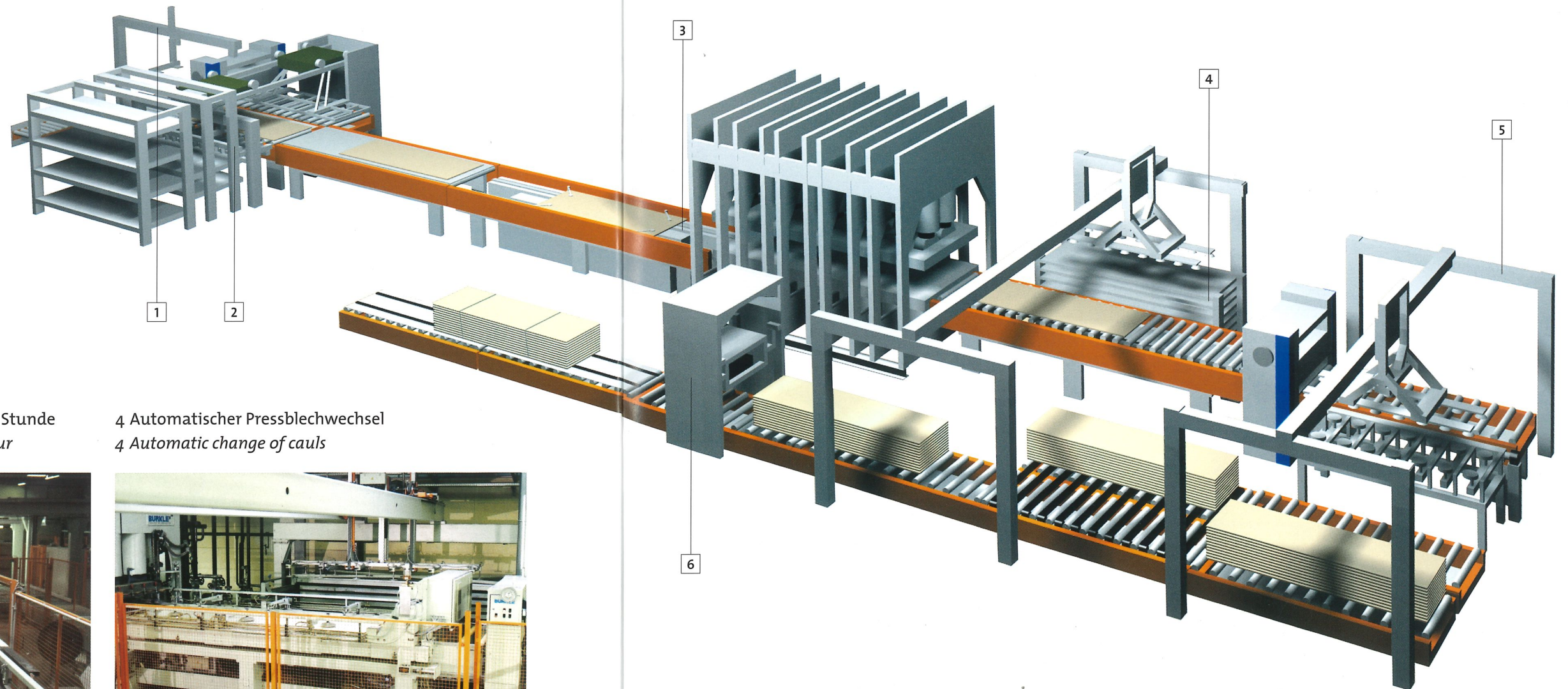

3 Pressenbeschickungssystem für 180 Takte pro Stunde
3 Press loading system for 180 cycles per hour

4 Automatischer Pressblechwechsel
4 Automatic change of cauls

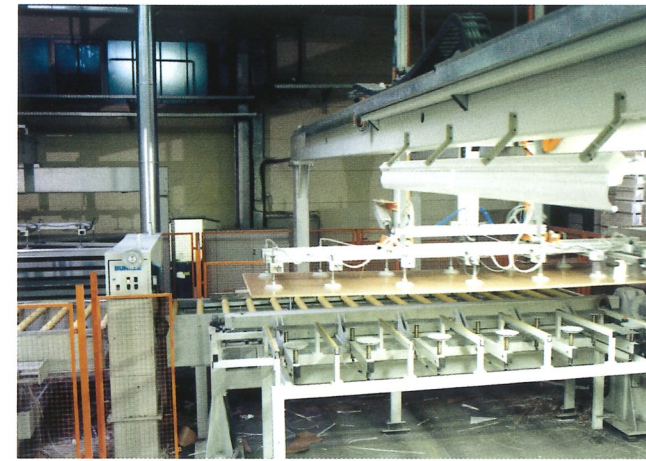
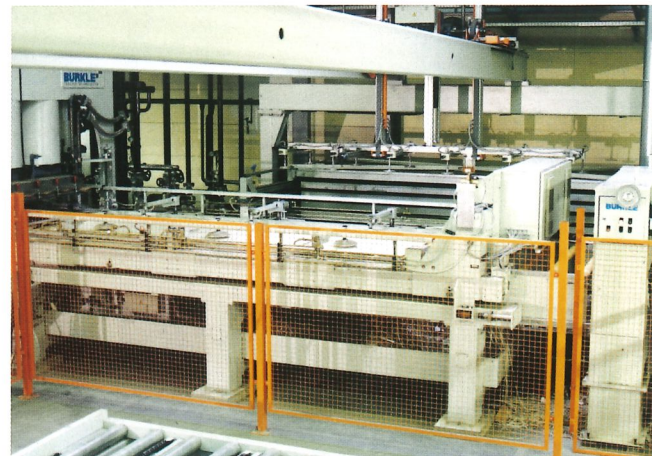

5 Abstapelung und Inspektion der beschichteten Platte
5 Stacking and inspection of the laminated board

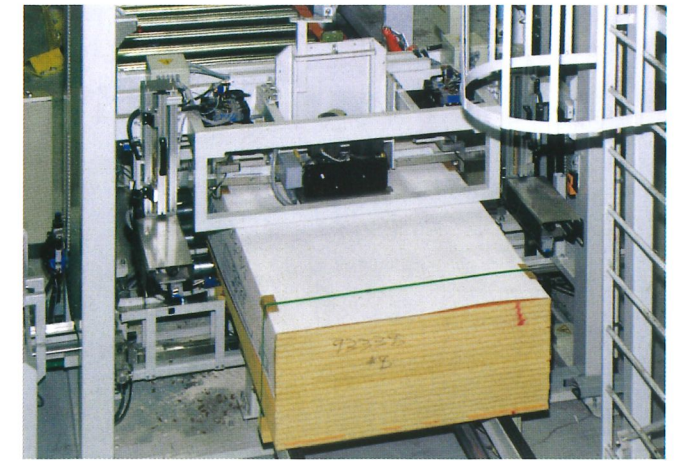

6 Umreifung des fertigen Stapels
6 Hooping of the finished stacks

**KT-ANLAGE MIT
TABLETTBESCHICKUNG**
für kleinere Kapazitäten

**SHORT-CYCLE PRESS LINE
WITH TRAY FEEDING**
for small capacities

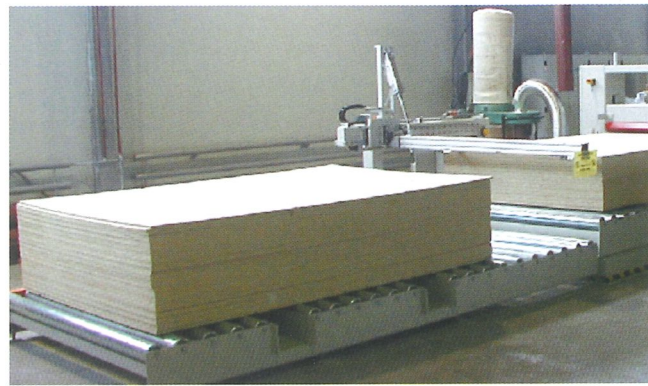

1 Automatischer Einschub und Entstaubung der Trägerplatten
1 Automatic push-feeder and dust removal from the boards

2 Plattenlegevorrichtung: Automatische Plattenlegevorrichtung und manuelles Legen des Melamin-papieres
2 Lay-up device: Automatic board lay-up device and manual laying-up of the melamine paper

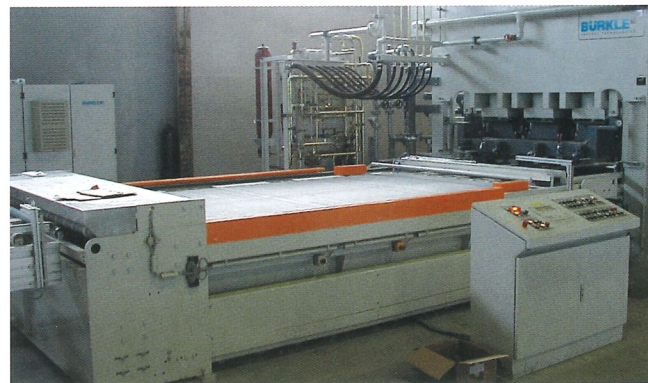

3 KT-Press mit Tablettbeschickung
3 Short-cycle press with tray feeding

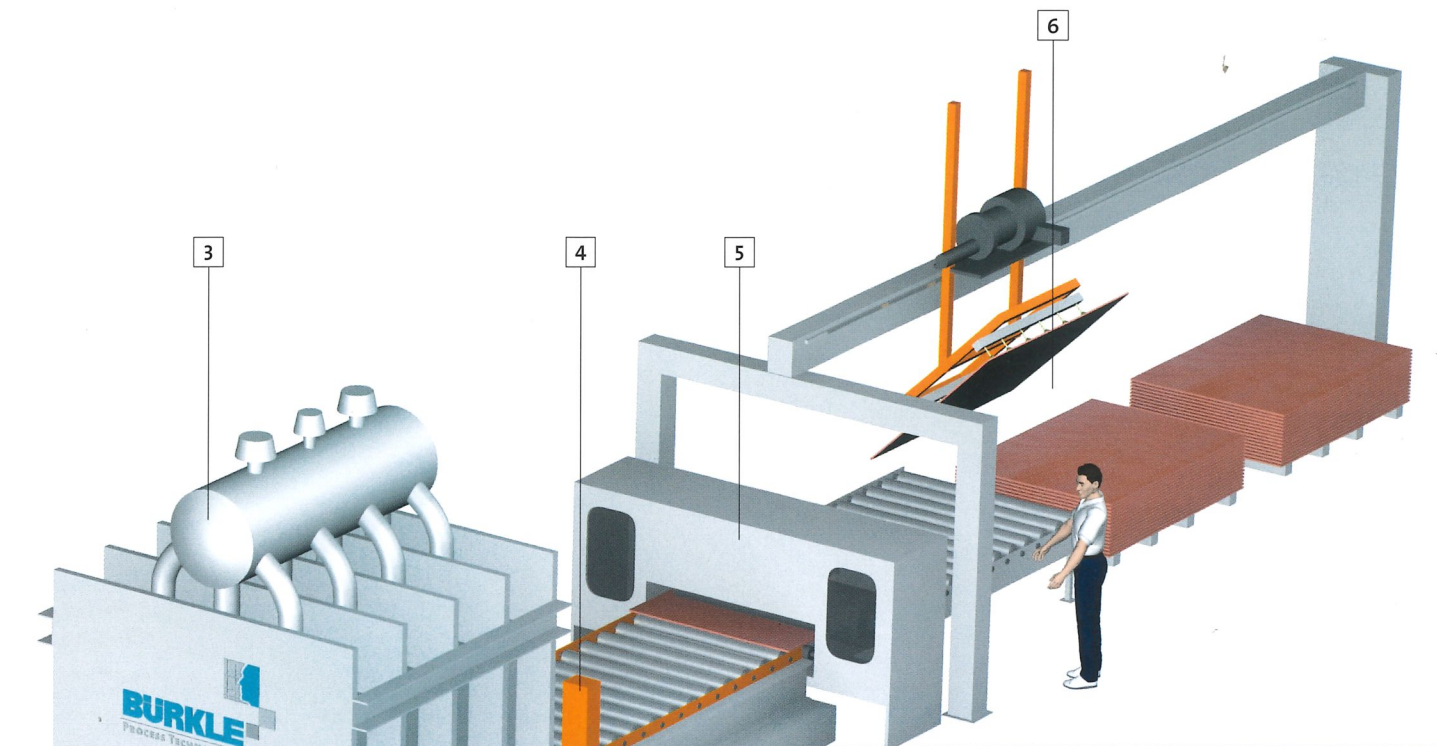
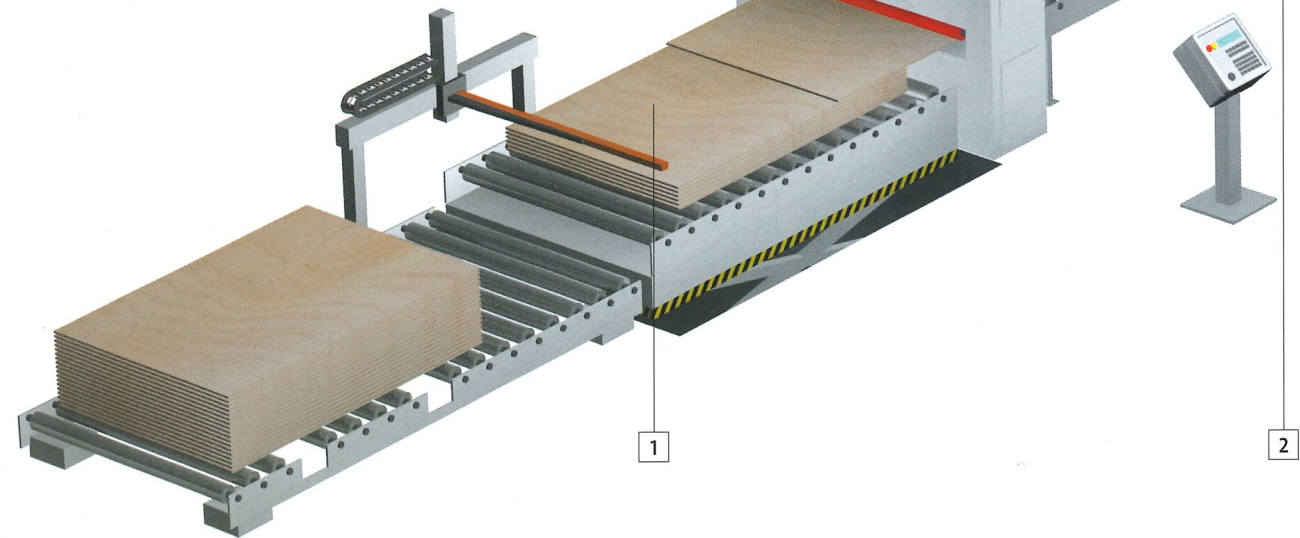

4 Pressenentleerung durch schwenkbare Vakuumsauger
4 Unloading of the press by swivelling the vacuum cups

5 Kantenreinigung
5 Edge trimmer



6 Abstapelung mit Inspektion der Plattenunterseite
6 Stacking with inspection of the board's underside

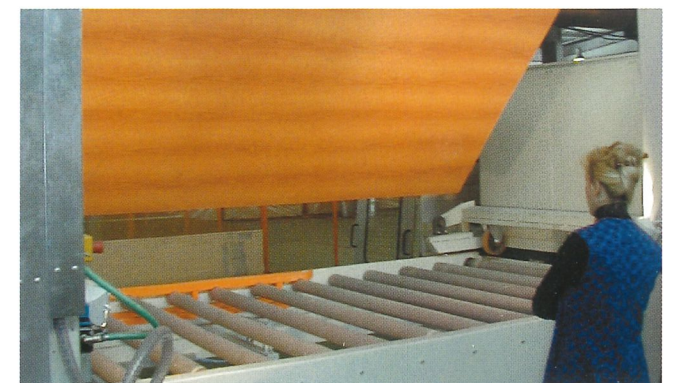

OPTIONEN FÜR DIE FUSSBODENFERTIGUNG OPTIONS FOR FLOORING PRODUCTION



Kühlstern zum Abkühlen der beschichteten Platten

Cooling track for cooling the laminated boards



Kantenreinigung mit Mittelschnitt

Edge trimming with middle cut

1 Vollautomatischer Legebereich mit separaten Filmziehleisten für Gegenzug, Dekor und Overlay

1 Fully automatic lay-up area with separate film feeder for balance paper, finish foil and overlay

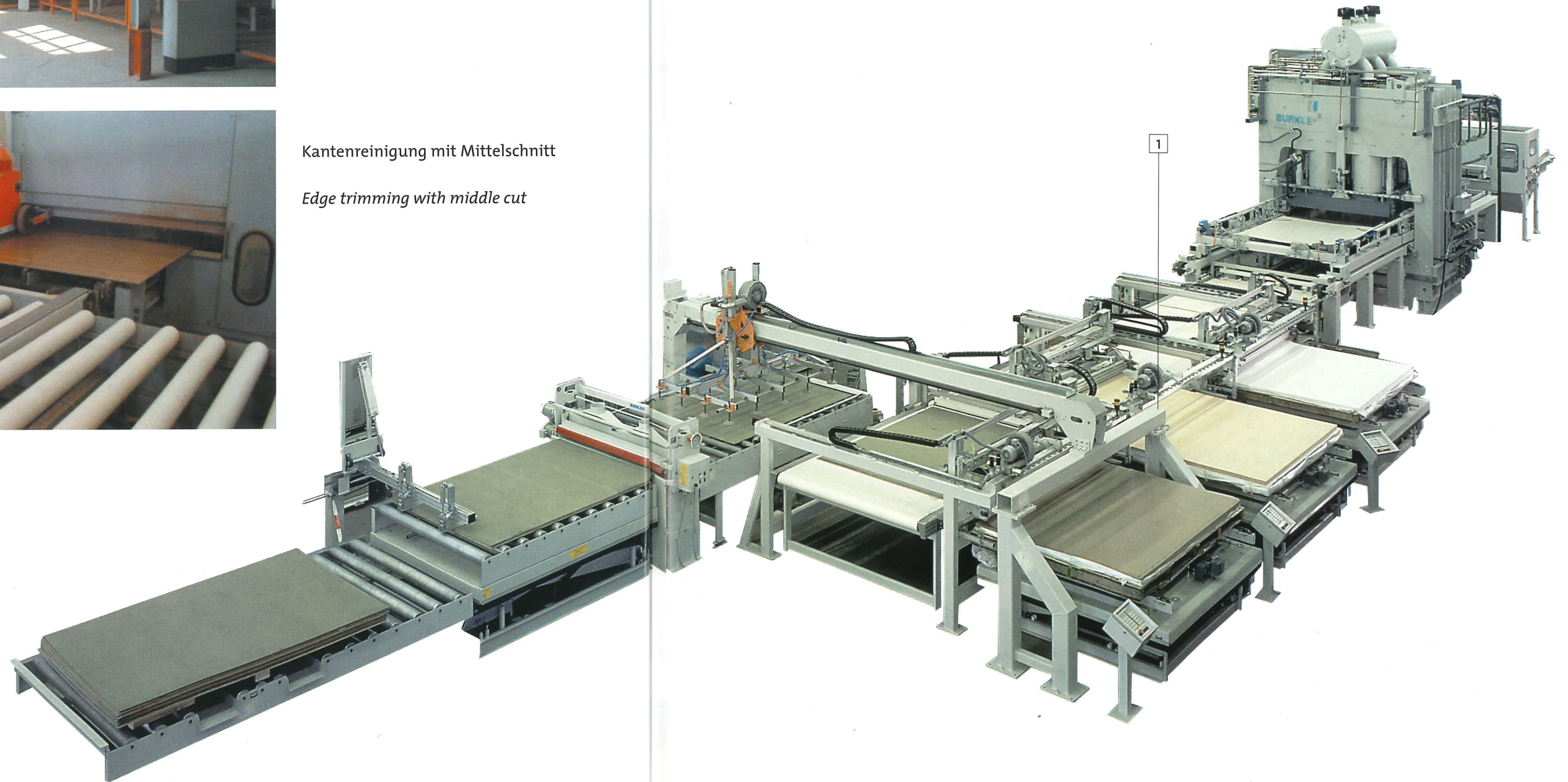

ANLAGENVARIANTEN
LINE VERSIONS

ANLAGE MIT TABLETTESCHICKUNG
LINE WITH TRAY FEEDING

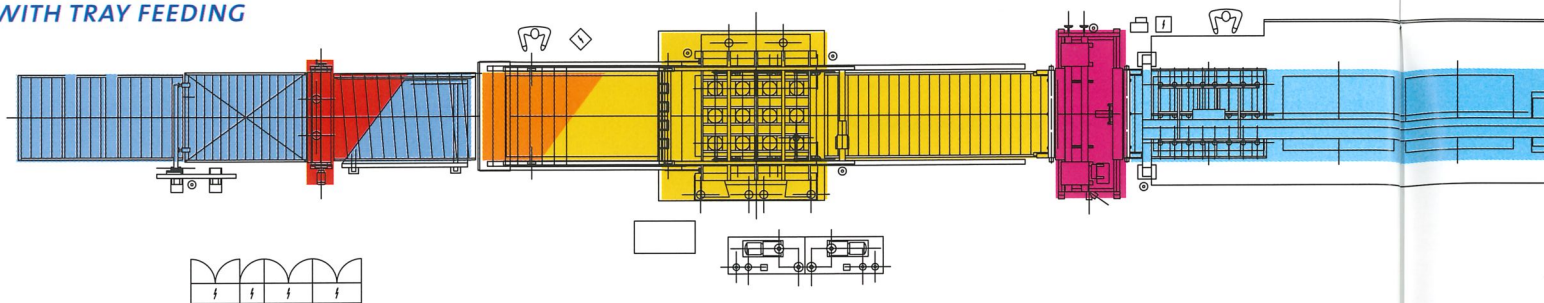

ANLAGE FÜR MÖBELPLATTEN
LINE FOR FURNITURE BOARDS

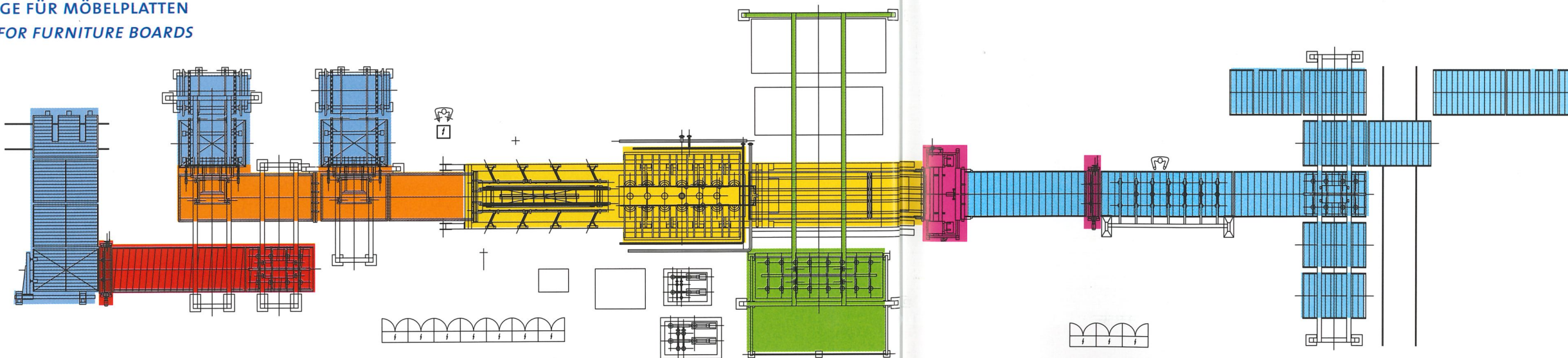

ANLAGE FÜR FUSSBODEN UND MÖBELPLATTEN
LINE FOR FLOORING AND FURNITURE BOARDS

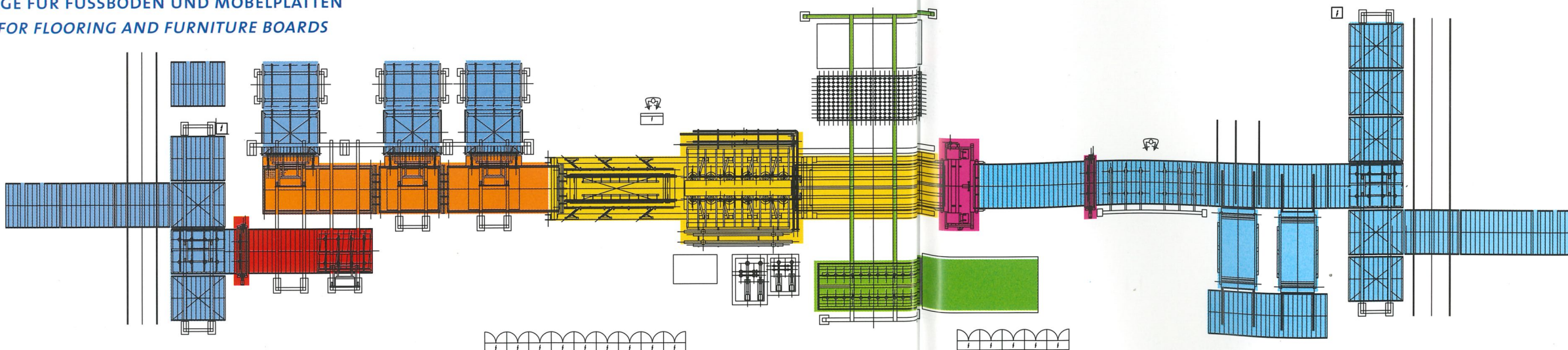

- Bereitstellung der Trägerplatten und Melaminfilme
 - Reinigung und Ausrichtung
 - Legestation (Filme + Trägerplatten)
 - Presse mit Beschick- und Entleereinrichtung
 - Pressblechwechsel
 - Kantenreinigung und Oberflächenreinigung
 - Kühlen, Kontrollieren und Ab stapeln
-
- Feed of substrates and melamine films
 - Dust removal and alignment
 - Lay-up station (films + substrates)
 - Press with loading and unloading device
 - Changing the cauls
 - Edge trimming and surface cleaning
 - Cooling, controlling and stacking

ROBERT BÜRKLE GMBH

Stuttgarter Straße 123

D-72250 Freudenstadt

Telefon +49 (0) 74 41 / 58-0

Telefax +49 (0) 74 41 / 78 13

www.buerkle-gmbh.de

buerkle@buerkle-gmbh.de

WM WILD MASCHINEN

Zweigniederlassung der

Robert Bürkle GmbH

Gewerbestraße 5

D-33397 Rietberg-Mastholte

Telefon +49 (0) 29 44 / 9 70 70

Telefax +49 (0) 29 44 / 60 70

wmwild@buerkle-gmbh.de