



## ***Giant Line***

***1350-1650-1900-2200***

*With this you can do everything!*



# **EMC**

*Real Finishing*





Heavy duty machine

# Giant Line

## 1350-1650-1900-2200



*Konfiguration 4 Aggregate*  
*Disposicion con 4 operadores*  
*Конфигурация с 4-мя рабочими узлами*



**The industrial sander**



# Flexibility of configuration, the choice is yours!

Heavy duty machine

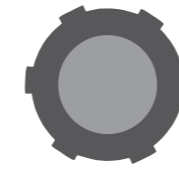
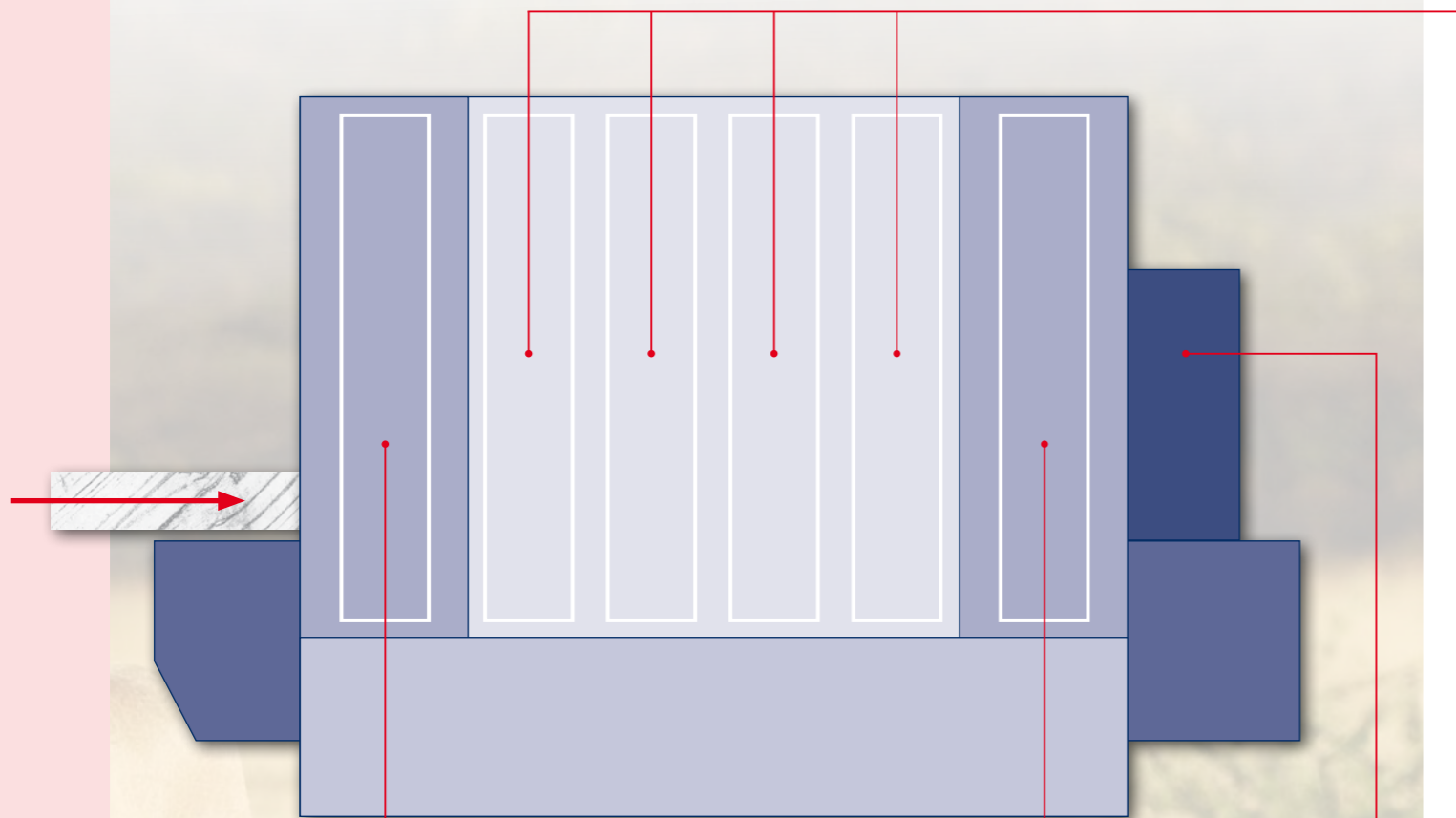

**Messerwelle**  
Grupo cepillador  
Строгальный рабочий узел

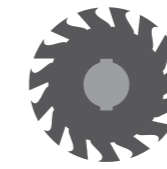

**Sägewelle**  
Unidad de cuchilla  
Многопильный узел



**Kontaktwalze**  
Unidad de trabajo de rodillo  
Рабочий узел Вал



**Kombi-Aggregat**  
Grupo Operador Kombi  
Комбинированный рабочий узел

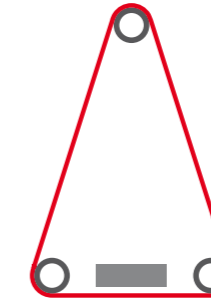

**Elektronischer Segmentschleifschuh**  
Grupo patin  
Электронный секционный утюжок новой концепции

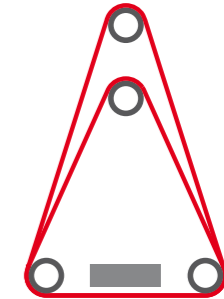

**Elektronischer "Superfinish" Segmentschleifschuh**  
Grupo superacabado seccionado  
Рабочий узел Суперфиниширования

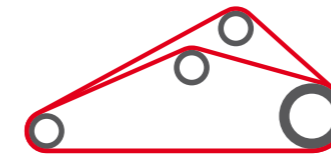

**Querschliiff-Aggregat elektronisch, in der Maschine integriert**  
Grupo transversal interno  
Поперечный внутренний рабочий узел

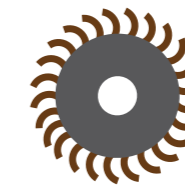

**Bürstenwelle**  
Cepillo limpiador  
Щёточный узел

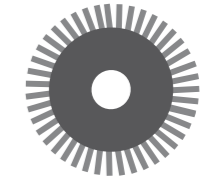

**Strukturier-Bürstenwelle**  
Unidad de cepillo de estructura  
Структурирующая щетка



**Bürstenwalze tangential 1x**  
Cepillos de disco 1x  
Рабочий узел с дисковыми щётками 1x

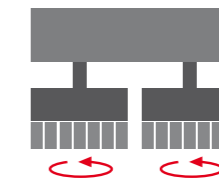

**Bürstenwalze tangential 2x**  
Cepillos de disco 2x  
Рабочий узел с дисковыми щётками 2x

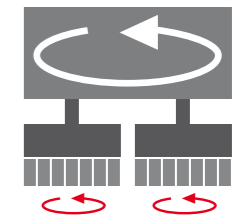

**Planetarisch**  
Sistema planetario  
Планетарная система

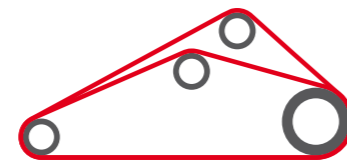

**Querschliiff-Aggregat kompakt, in der Maschine integriert**  
Grupo lijador transversal compacto  
Компактный поперечный узел



**Querschliiff-Aggregat kompakt, in der Maschine integriert**  
Grupo lijador transversal compacto  
Компактный поперечный узел



**Bürstenwelle Ø200**  
Cepillo limpiador Ø200  
Щёточный узел Ø200



**Bürstenwelle Ø150**  
Cepillo limpiador Ø150  
Щёточный узел Ø150



**Turbo Ablaseeinrichtung**  
Sopladores rotativo  
Турбо обдуватели



**Kompakt-Geblase**  
Soplador compacto  
Компактный обдуватель



# INDUSTRY 4.0 READY

*Maschine ausgeführt mit Abstandbedienung, statistische Wiedergabe und virtueller Unterstützung*

*Maquina personalizada con control remoto, visualizacion de estadisticas y asistencia virtual*

*Пользовательская машина с дистанционным управлением, отображение статистики и виртуальная помощь*

*Dickentoleranz-Abtastung für Segmentschleifschuh*  
*Barrera seccionada de lectura de las piezas*  
*Планка чтения*





## Lieferbare Schleifschuhe

Almohadillas de lijado disponibles

Виды устанавливаемых утюжков

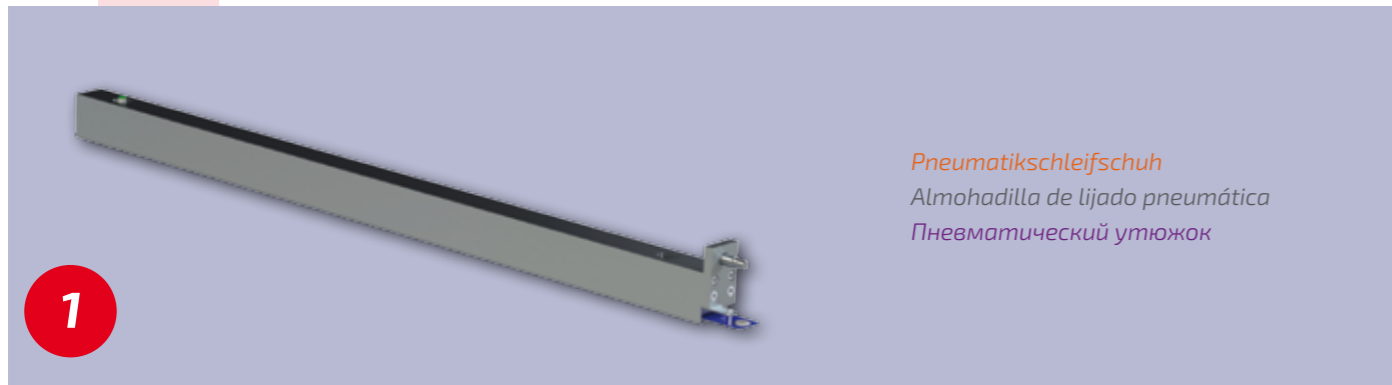

Pneumatikschleifschuh  
Almohadilla de lijado pneumática  
Пневматический утюжок

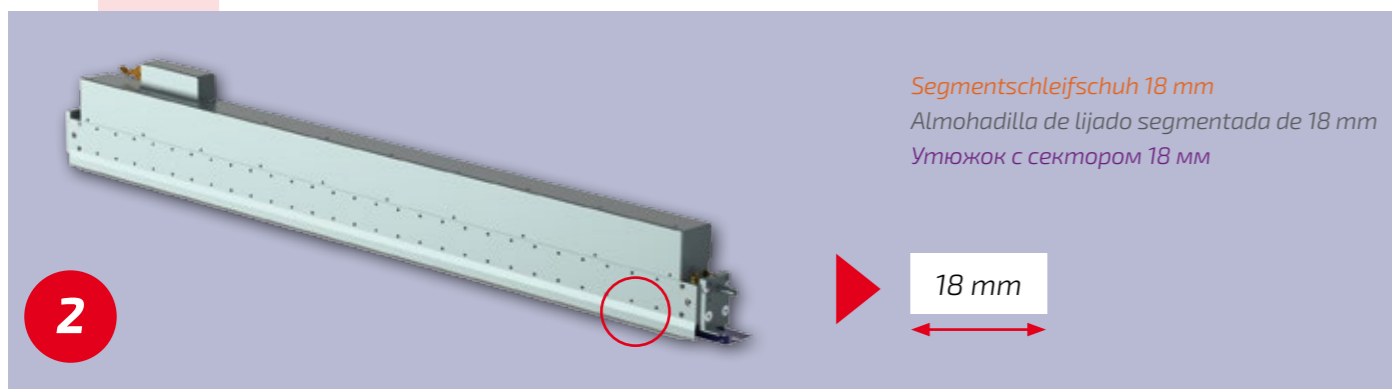

Segmentschleifschuh 18 mm  
Almohadilla de lijado segmentada de 18 mm  
Утюжок с сектором 18 мм

18 mm

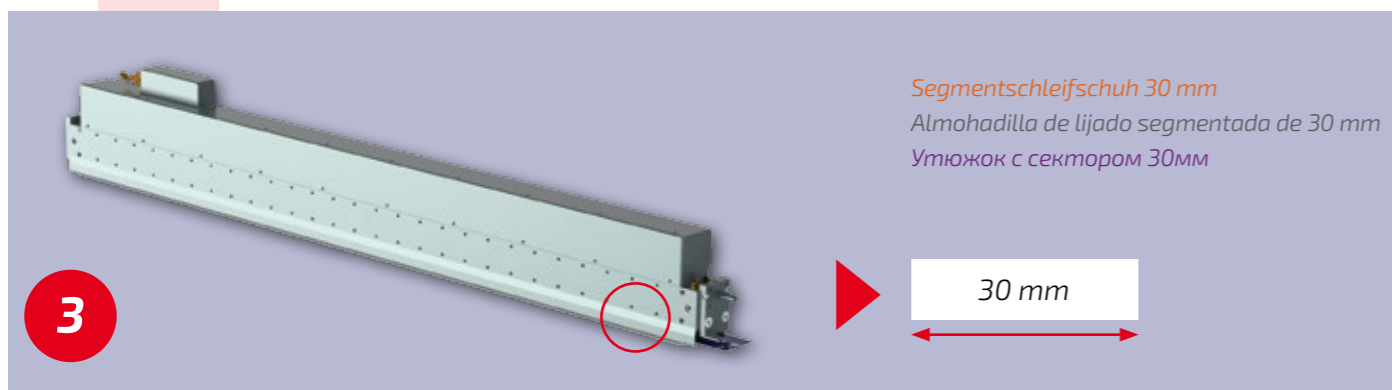

Segmentschleifschuh 30 mm  
Almohadilla de lijado segmentada de 30 mm  
Утюжок с сектором 30 мм

30 mm

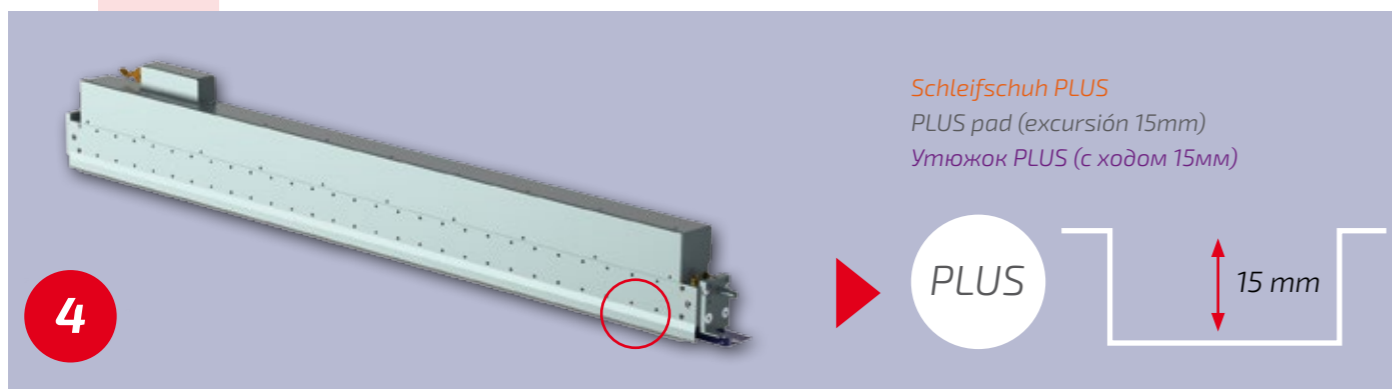

Schleifschuh PLUS  
PLUS pad (excursión 15mm)  
Утюжок PLUS (с ходом 15мм)

PLUS 15 mm

## Querschleiff-Aggregat kompakt, in der Maschine integriert

grupo lijador transversal compacto

Компактный поперечный узел

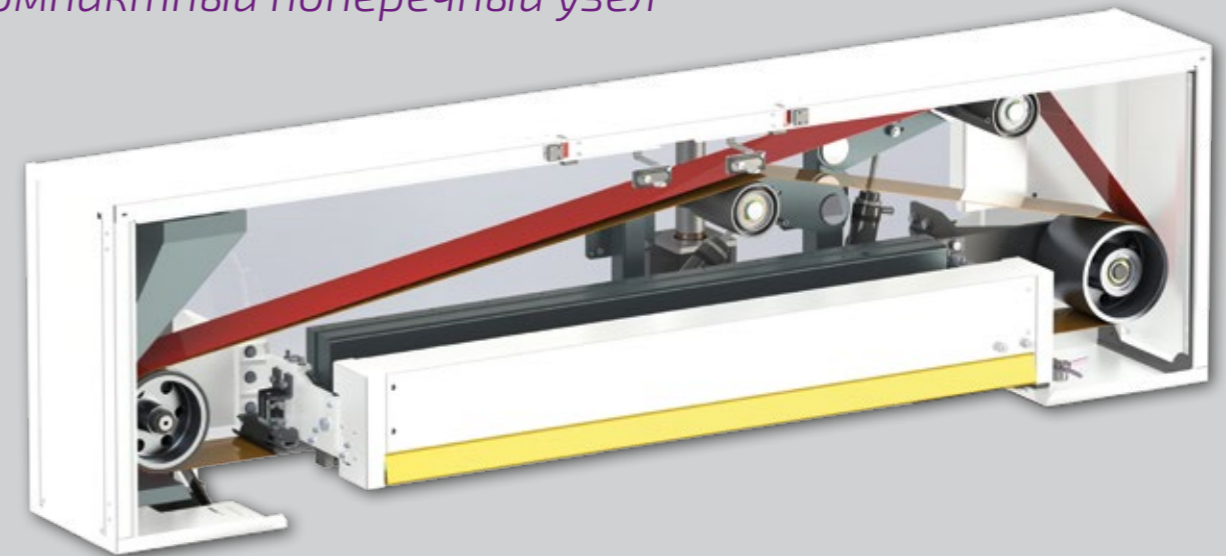

## Querschleiff-Aggregat mit langem Schleifband

Grupo lijador transversal largo

Длинный поперечный узел

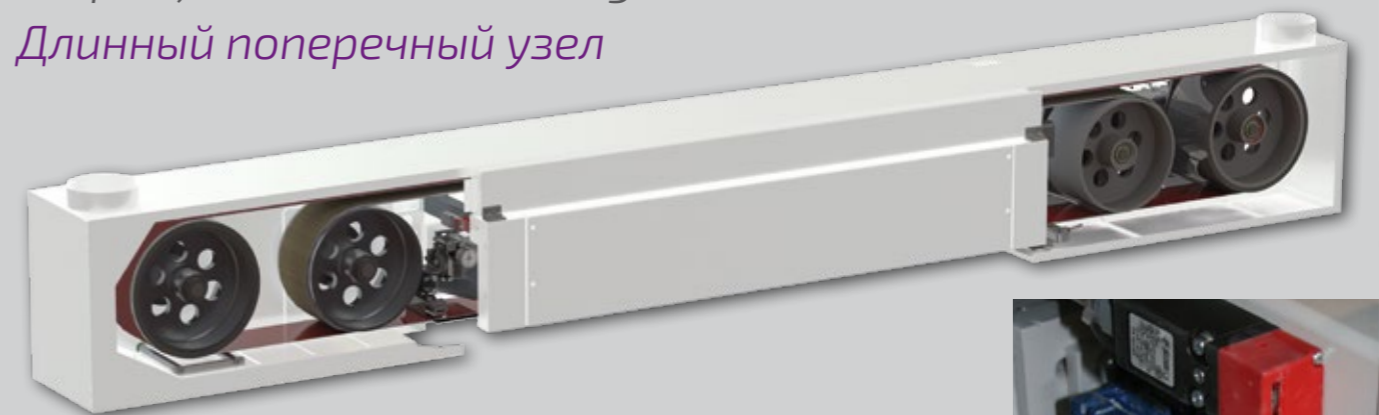

Mikrometer Feinjustellung für Schleifschuh-Position  
Ajuste de micrómetro para la posición de la almohadilla  
Микрометрическая регулировка рабочего положения утюжка





### Sägewelle

Unidad de cuchilla  
Многопильный узел

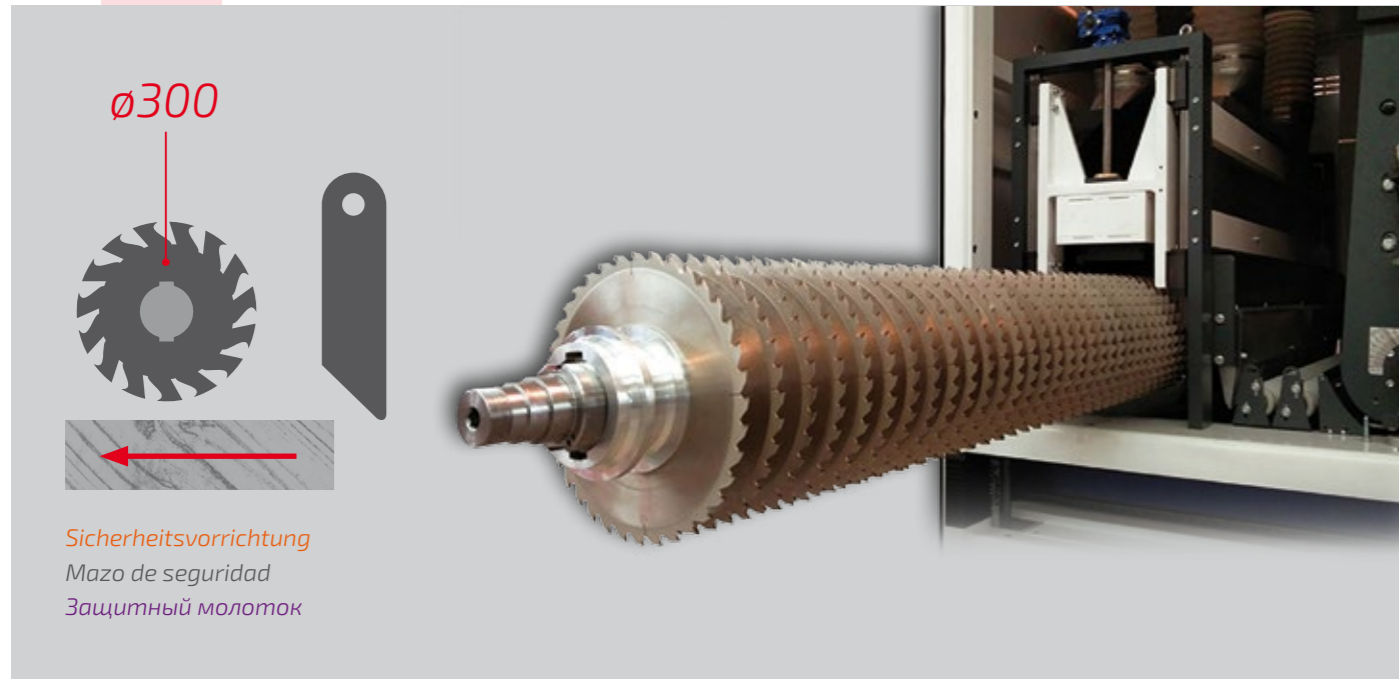

Sicherheitsvorrichtung  
Mazo de seguridad  
Защитный молоток

### Messerwelle

Grupo cepillador  
Строгальный узел

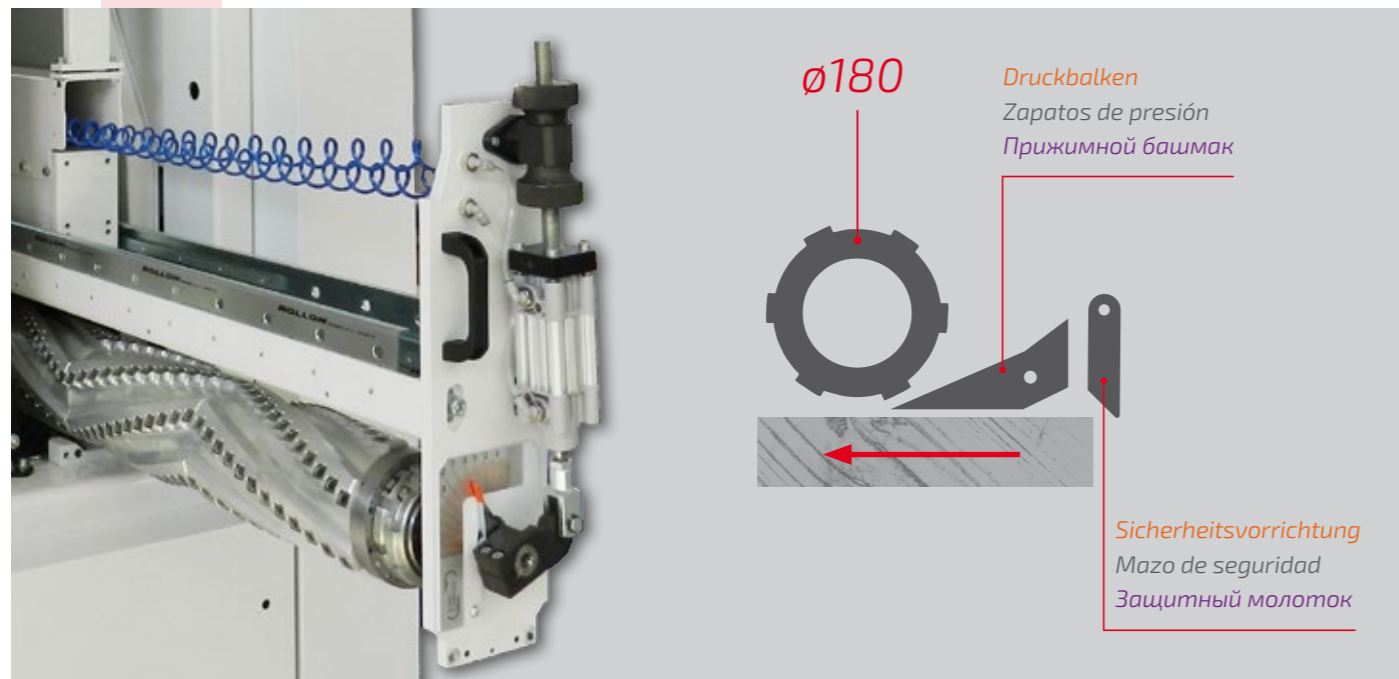

Druckbalken  
Zapatos de presión  
Прижимной башмак

Sicherheitsvorrichtung  
Mazo de seguridad  
Защитный молоток

### Kontaktwalze Unidad de trabajo de rodillo Рабочий узел Вал

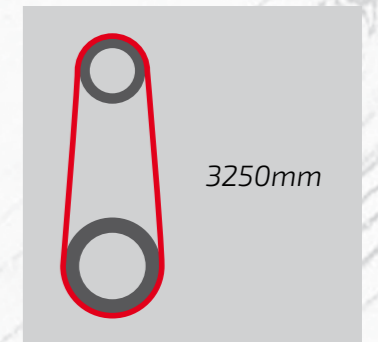
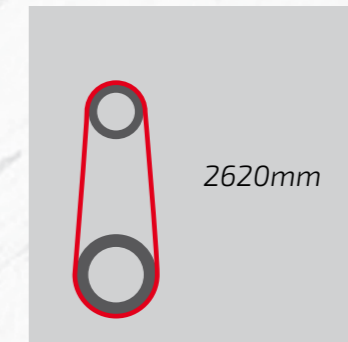

Pneumatik-EIN-AUS System  
On-off sistema neumático  
Пневматическая система включ.-выключ.



Manuelle Verriegelung  
Sistema de bloqueo manual  
Мануальная система блокировки



Elektronischer Körnungs-Ausgleich  
Grit-set electrónico  
Электронное устройство Grit-set для компенсации зернистости шлиф. ленты



Automatische Verriegelung  
Sistema de bloqueo automático  
Автоматическая система блокировки



**Kombi-Aggregat**  
 Grupo Operador Kombi  
 Комбинированный  
 рабочий узел

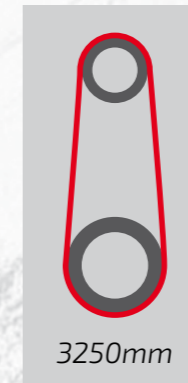
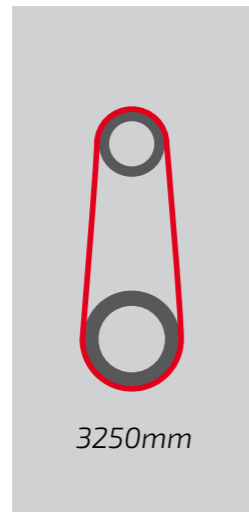
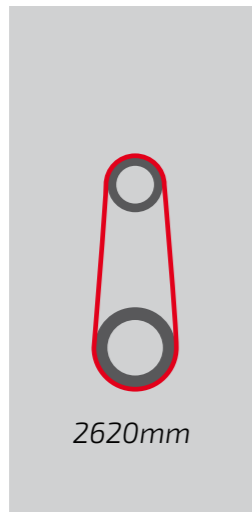

**Elektronischer  
 Segmentschleifschuh**  
 Grupo patín  
 Утюжок



*Manuelle Verriegelung*  
 Sistema de bloqueo manual  
 Мануальная система блокировки

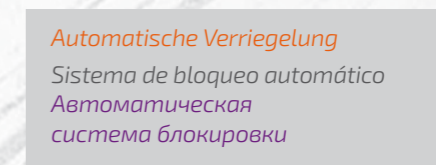

*Automatische Verriegelung*  
 Sistema de bloqueo automático  
 Автоматическая  
 система блокировки



<b>1</b>	<i>Pneumatikschleifschuh</i> Almohadilla de lijado pneumática Пневматический утюжок	<b>2</b>	18 mm	<i>Segmentschleifschuh 18 mm</i> Almohadilla de lijado segmentada de 18 mm Утюжок с сектором 18 мм	<b>3</b>	30 mm	<i>Segmentschleifschuh 30 mm</i> Almohadilla de lijado segmentada de 30 mm Утюжок с сектором 30 мм	<b>4</b>	PLUS	15 mm	<i>Schleifschuh PLUS</i> PLUS pad (excursión 15mm) Утюжок PLUS (с ходом 15мм)
----------	----------------------------------------------------------------------------------------------	----------	-------	-------------------------------------------------------------------------------------------------------------	----------	-------	-------------------------------------------------------------------------------------------------------------	----------	------	-------	-------------------------------------------------------------------------------------



*Pneumatik-EIN-AUS System*  
 On-off sistema neumático  
 Пневматическая система  
 включ.-выключ.



*Elektronischer  
 Körnungs-Ausgleich*  
 Grit-set electrónico  
 Электронное устройство  
 Grit-set для компенсации  
 зернистости шлифленты



*Manuelle Verriegelung*  
 Sistema de bloqueo manual  
 Мануальная система  
 блокировки



*Automatische Verriegelung*  
 Sistema de bloqueo  
 automático  
 Автоматическая  
 система блокировки

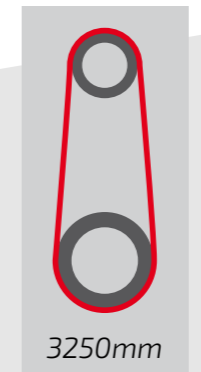
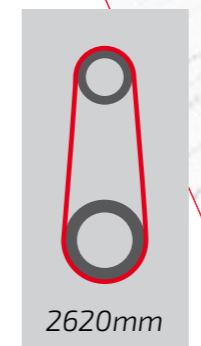

**"Superfinish" Segmentschleifschuh**  
 Grupo superacabado seccionado  
 Рабочий узел  
 Суперфиниширования



*Manuelle Verriegelung*  
 Sistema de bloqueo manual  
 Мануальная система блокировки

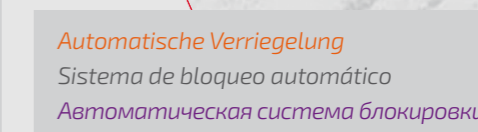

*Automatische Verriegelung*  
 Sistema de bloqueo automático  
 Автоматическая система блокировки

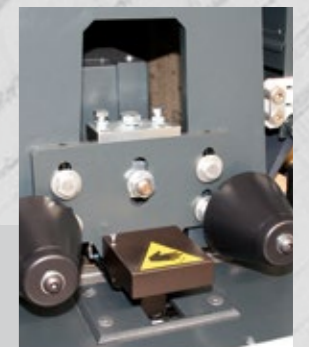



Querschleiff-Aggregat elektronisch,  
in der Maschine integriert  
Grupo transversal interno  
Поперечный внутренний рабочий узел

Pneumatik-Steuerung für Segmentschleifschuh  
Control neumático dos patin electrónico seccionado  
Пневматическое управление для секционных колодок

Direkt-Antriebmotor  
Motor de par constante e inverter vectorial  
Двигатель с постоянным крутящим моментом и векторным инвертором

Kompakt-Geblase  
Soplador compacto  
Компактный обдуватель

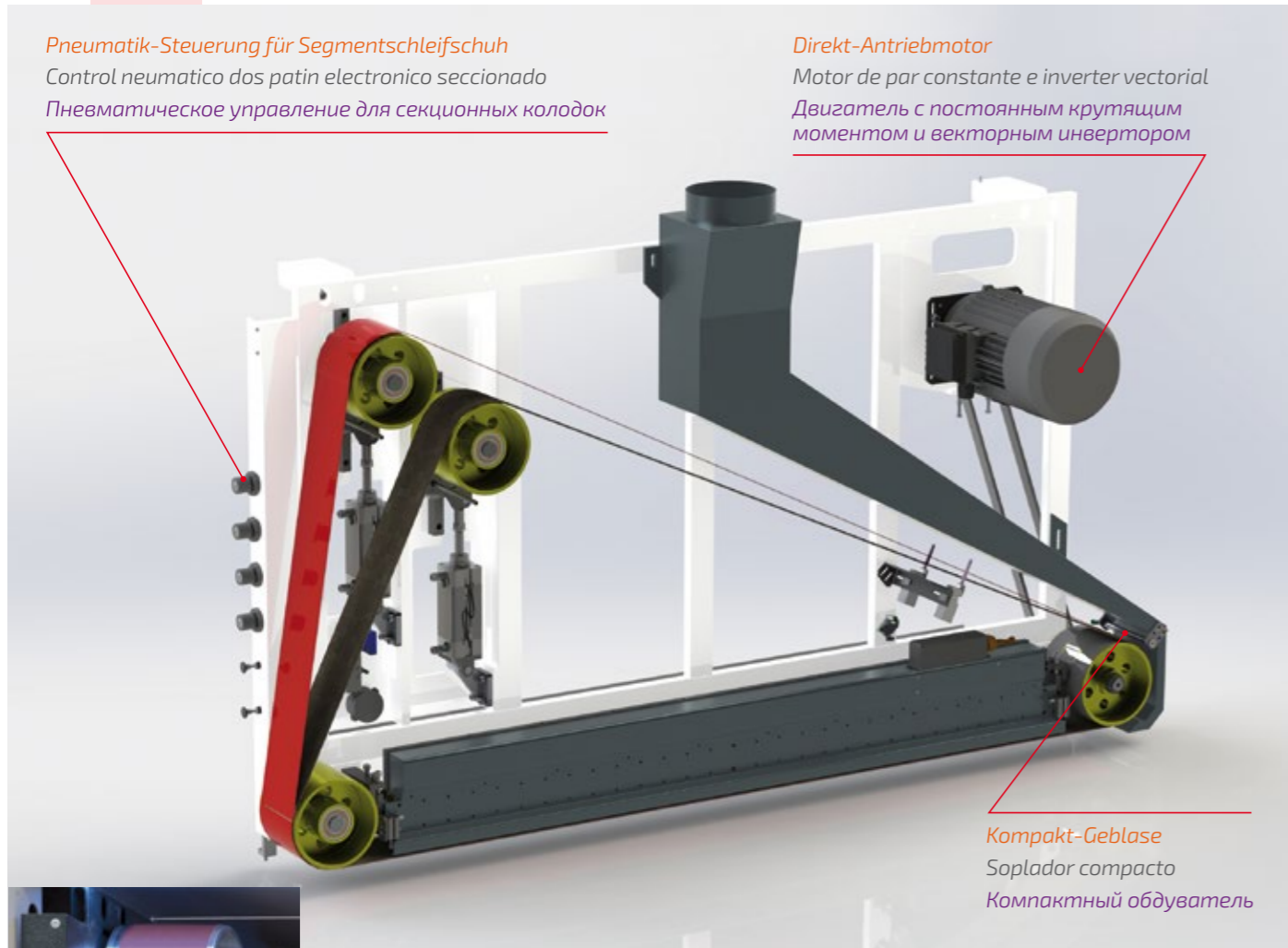

2

18 mm

Segmentschleifschuh 18 mm  
Almohadilla de lijado segmentada de 18 mm  
Утюжок с сектором 18 мм

3

30 mm

Segmentschleifschuh 30 mm  
Almohadilla de lijado segmentada de 30 mm  
Утюжок с сектором 30 мм

4

PLUS

15 mm

Schleifschuh PLUS  
PLUS pad (excursión 15mm)  
Утюжок PLUS (с ходом 15мм)

Burstenwalze tangential / planetarisch  
Cepillos de disco / sistema planetario  
Рабочий узел с дисковыми щётками



Burstenwalze tangential 1x  
Cepillos de disco 1x  
Рабочий узел с дисковыми щётками 1x

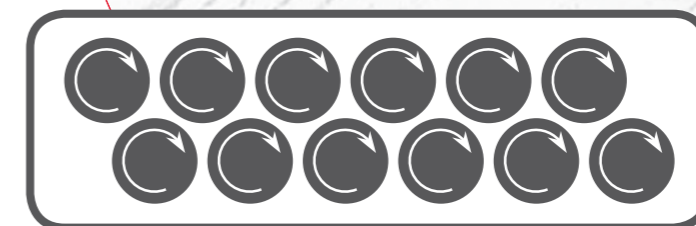

Burstenwalze tangential 2x  
Cepillos de disco 2x  
Рабочий узел с дисковыми щётками 2x

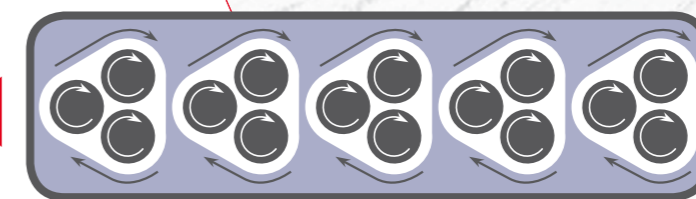

Planetarisch  
Sistema planetario  
Планетарная система



Tangential Bürsten  
mit Schnellwechsellvorrichtung  
Cepillos tangenciales con  
dispositivo de cambio rápido  
Тангенциальные щётки с  
быстрой заменой

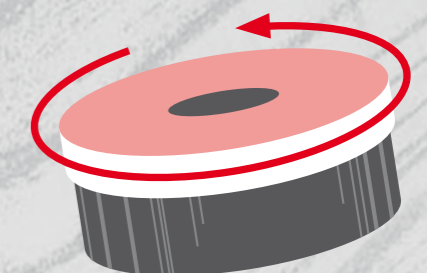



## Längsbürsteneinheit

Unidad de cepillo longitudinal

Узел с продольной щёткой



Fladder



Tynex



Steel



Tampico



Scotch-brite



Sisal



Eingebauter Vakuumpumpe  
(variabel einstellbar durch Umformer)

Ventilador de aspiración del vacío interno  
(ajuste variable, inverter)

Внутренняя вакуумная установка  
(изменяемая калибровка, инвертор)



Elektronische Ventile

Válvulas proporcionales electrónicas  
Электронные пропорциональные клапаны



Elektronischer Bedienpult  
auf Schwenkarm

Unidad de control electrónico  
en el brazo giratorio

Висячий пульт управления



Turbo Ablaseinrichtung

Sopladores rotativo  
Турбо обдуватели

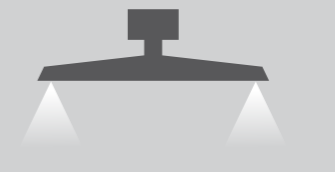

Kompakt-Gebläse

Soplador compacto  
Компактный обдуватель



Hoch-Leistung Kugellager

Rodamientos de alta eficiencia  
Высокоэффективные шариковые подшипники

Automatischer Positionierung

Posicionador automático

Автоматический позиционатор

System – Druckluftsparende Absaughaube

Campana extractora de aire con sistema de ahorro

Устройство экономии воздуха вытяжки

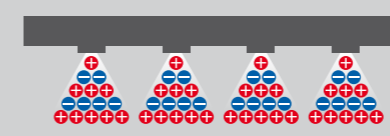

Ionisierstab

Barra ionizante  
Ионизирующая планка

Qualitätskontrolle durch spezielle Beleuchtung

Luces especiales control de calidad  
Светооснащение для проверки качества

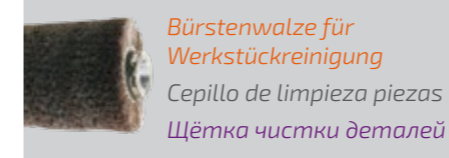

Bürstenwalze für  
Werkstückreinigung

Cepillo de limpieza piezas  
Щётка чистки деталей



Bürstenwalze für Reinigung  
der Transportteppich

Cepillo de limpieza  
transportador  
Щётка для чистки конвейера

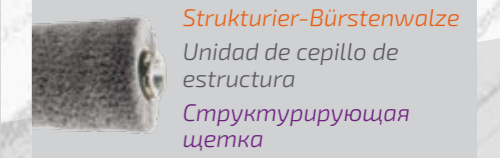

Strukturier-Bürstenwalze

Unidad de cepillo de  
estructura  
Структурирующая щетка

Rolltischverlängerung

Extensión de mesa de rodillos  
Расширение роликов



Ein-/Ausgabetisch

Transferencia de entrada / salida  
Трансфер на входе/на выходе



Ein-/Ausgabetisch mit Rollen

Entrada / salida del transportador  
de rodillos  
Холостой рольганг на входе/на выходе

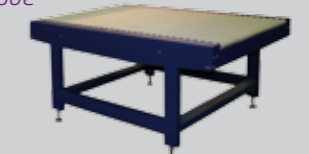



Heavy duty machine





GRUNDMASCHINE  
MAQUINA BASICA  
БАЗОВОЕ ИСПОЛНЕНИЕ

- ✓ **Bis zu 6 Bediener**  
Versión hasta 6 operadores  
Версии до 6 рабочих узлов
- ✓ **Tischhöhe konstant 900 mm**  
Altura fija (línea de paso constante) 900 mm  
Фиксированная высота 900мм
- ✓ **Arbeitshöhe min/max 3-160mm**  
Grosor del trabajo min/max 3-160mm  
Мин./Макс. рабочая толщина 3-160мм
- ✓ **Schleifbandabmessung (Länge) 2620 mm**  
Dimensiones bandas lijadora 2620mm  
Размер шлифовальных лент (длина) 2620 мм
- ✓ **Umformer für Vorschubgeschwindigkeit**  
Inverter por el control de velocidad de avance  
Инвертор контроля скорости подачи
- ✓ **Teleservice**  
Teleservicio  
Удалённая диагностика

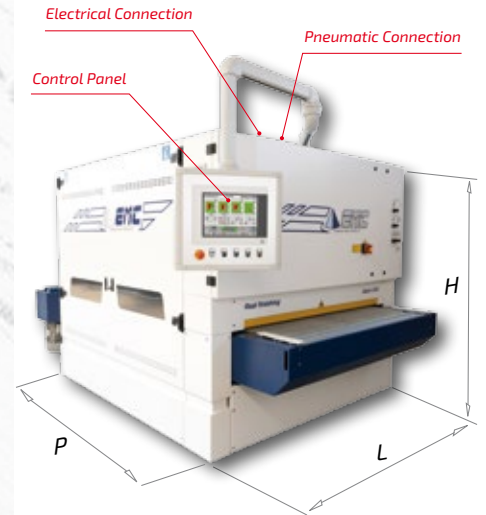

## Giant Line

*Dediziertes Layout*  
Diseño dedicado  
Лейаум



### Need Help?

No problem. Just connect the electronic cable we gave you to the machine. EMC technician will do the rest of the job.

**“Sanding is an Art, which comes from the Heart”.  
And we have a big Heart.**



**EMC**  
Real Finishing

Via Brodolini, 23 - 40026 Imola (Bo) Italy  
Tel. +39 0542 688034 - Fax +39 0542 643959  
E-mail: info@emc-italia.it



 @emcrealfinishing

 emcsrl

www.emc-italia.it