



SERIE

PRISMA3000

INDUSTRIAL LINE

PRECISIONE
GENAUIGKEIT
PRECISION
SPEED
QUALITÀ

基宾

QUALITY
SPEED
ROBUSTEZZA
CALIDAD
ROBUSTHEIT
VELOCIDAD

纵横板材裁切中心



ZUVERLÄSSIGKEIT
AFFIDABILITÀ
PRODUKTIVITÄT
HEAVYDUTY
GENAUIGKEIT

PRECISION
GESCHWINDIGKEIT
VELOCIDAD

ROBUSTEZZA
PRODUKTIVITÄT
SPEED

HIGH
OUTPUT

PRODUKTIVITÀ
ACCURACY

INNOVATION
GENAUIGKEIT
PRECISIONE

ACCURACY
HEAVYDUTY

FIABILIDAD
PRODUKTIVITÀ
GESCHWINDIGKEIT

QUALITÄT
GESCHWINDIGKEIT
QUALITY

纵横板材裁切中心

SPEED
RESEARCH
ROBUSTEZZA
PRODUKTIVITÀ

HEAVYDUTY
GESCHWINDIGKEIT

QUALITÀ
VERSATILITY
PRODUCTIVIDAD

基宾

HIGH OUTPUT
QUALITY

ROBUSTEZZA
VIELSEITIGKEIT

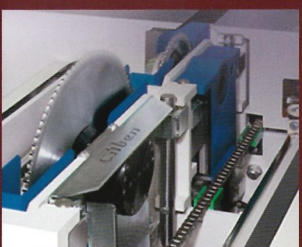



ECCEZIONALE COME VOI, INIMITABILE PERCHÉ GIBEN!

La filosofia aziendale che ha guidato la Giben in più di 60 anni di attività, portandola a ricoprire un ruolo di primaria importanza nell'industria delle macchine lavorazione legno, si basa sulla combinazione tra idee innovative e una qualità rigorosa. Ne è testimone la Serie PRISMA3000 "Industrial Line", che include sezionatrici high-tech estremamente veloci e versatili, ma allo stesso tempo robuste e affidabili.

EXCEPTIONAL LIKE YOU, INIMITABLE BECAUSE IT IS A GIBEN!

The company values that have been guiding Giben for more than 60 years of activity, allowing the attainment of its leading position in the woodworking machinery industry, are based on a combination of innovation and strict quality standards. PRISMA3000 "Industrial Line" Series demonstrates this commitment, featuring extremely fast and flexible high tech, heavy-duty panel saws that are also extremely reliable.

**UNICA E INCONFONDIBILE
nel segno della distinzione.**

**TRULY UNIQUE
a mark of distinction.**

GIBEN PRISMA3000 SP
Centro di sezionatura ad una linea di taglio con carico frontale del pacco. Le pinze dello spintore, con doppia appendice inferiore flottante, mantengono bloccato il pacco per tutto il ciclo di sezionatura fino all'ultimo taglio di rifilo.

GIBEN PRISMA3000 SP
Single-line sizing centre with front loading of the stack. The grippers of the pusher, equipped with double bottom floating appendices, block the stack during the whole cutting cycle until the last trim cut is executed.



IL CUORE DELLA SEZIONATRICE. THE HEART OF THE PANEL SAW.

CARRO LAME SENZA COMPROMESSI

Il carro lame è il cuore della sezionatrice: corre su 2 guide cilindriche orizzontali come un treno sui binari. Questa straordinaria stabilità ed equilibrio si riflettono in una reale alta velocità di taglio sul pacco e in qualunque situazione, anche la più gravosa, non darà mai segni di cedimento. Il risultato: velocità e qualità di taglio superiori.

SAW CARRIAGE WITHOUT COMPROMISES

The saw carriage is the core component of the saw: it runs on 2 horizontal bars, just like a train on the tracks. The extraordinary stability and balance lead to a real high speed cut, that remains constant even in the most demanding cases. The result: high speed and superior cutting quality.

IL TAGLIO È L'ESSENZA

Una sezionatrice di grande livello non può prescindere da una elettronica d'avanguardia. Il G-Drive Control semplifica i compiti dell'operatore infatti il posizionamento del carro lame e la velocità di avanzamento sono gestiti elettronicamente in funzione della dimensione dei pannelli, dell'altezza del pacco e della larghezza dei refili. Questo evita inutili corse del carro lame, aumenta la produttività e la qualità di taglio.

THE CUT IS THE ESSENCE

A high-level panel saw cannot leave out of consideration the electronic control at the forefront of development. Giben G-Drive simplifies the operator tasks, so that the saw carriage positioning and the forward stroke speed are electronically controlled according to boards dimension, stack height and trims width. This avoids useless saw carriage strokes and increases the cutting quality.

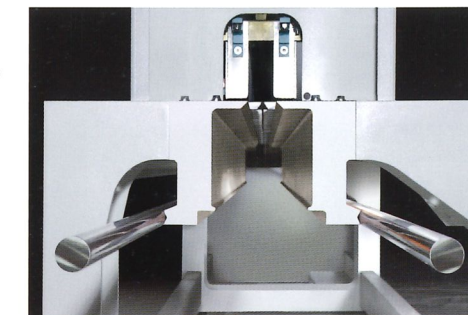
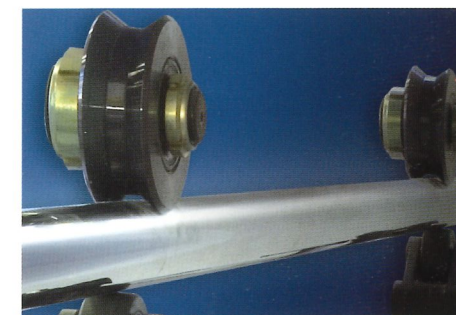

BASAMENTO CON GUIDE ORIZZONTALI

La geometria costruttiva del doppio basamento simmetrico in acciaio e il posizionamento delle 2 guide di scorrimento in orizzontale, come i binari del treno, assicurano stabilità e miglior distribuzione dei pesi evitando flessioni e torsioni che potrebbero influire negativamente sulla qualità di taglio. Le 2 guide in acciaio rettificato (Ø40mm), sono posizionate lontane dalla linea di taglio ed esterne al basamento. Sistema di scorrimento con carrucole a "V" di grande diametro (Ø80mm) e di durezza adeguata per la massima scorrevolezza e minima usura.

MACHINE BASE WITH HORIZONTAL GUIDES

The design of the double symmetric steel machine base and the horizontal position of the 2 carriage support guides, comparable to tracks for a train, ensure stability and unequalled weight distribution, thus avoiding bending and torsion that could negatively affect the cutting quality. The 2 rectified steel guides (Ø40mm) are positioned far from the cutting line and outside the machine base. A heavy duty system equipped with large diameter V-shaped driving rollers (Ø80mm) ensures a smooth advancing movement and minimum wear and tear.

UNA TRAZIONE "DA CORSA"

Da una semplice idea ad una tecnologia vincente: la trasmissione del moto esterna alla sezionatrice (non sul carro lame) garantisce, grazie alla motorizzazione BRUSHLESS e ad una speciale catena pre-caricata, un movimento del carro fluido e continuo in totale assenza di vibrazioni. Non sono richieste regolazioni e/o lubrificazione nel tempo.

A "RACING" TRACTION

From a simple idea to a winning technology: the movement transmission system is outside the saw (not on the saw carriage), thanks to the BRUSHLESS motorization and to the special pre-loaded chain ensures a flowing and noiseless saw carriage movement. No adjustment or lubrication required.



Regolazione automatica sporgenza lama dal piano di lavoro, a seconda dell'altezza del pacco, al fine di ottenere una qualità costante del taglio anche con altezze del pacco differenti.

Automatic saw blade projection adjustment according to the stack height, obtains a constant cut quality, even with variable stack heights.

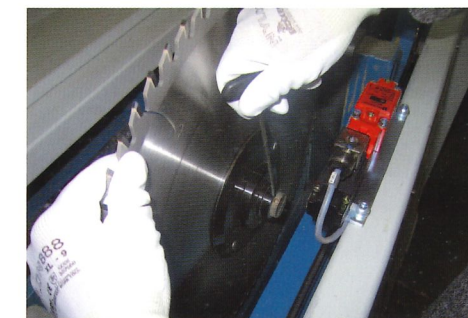

Gruppo porta lama ed incisore con smontaggio rapido degli utensili.

Saw carriage with quick saw blade release.

SEZIONARE PIÙ VELOCEMENTE: l'allineamento ad "assetto permanente" riduce il tempo di sezionatura trasversale.

SIZING FASTER:
the permanent side alignment system reduces the
cross cutting time.

Sistema di allineamento laterale con rullo "ad assetto permanente" motorizzato e completamente automatico: il suo posizionamento è gestito dal G-Drive Control in funzione della larghezza delle strisce da tagliare. L'allineatore laterale interviene una sola volta ad inizio ciclo e poi il rullo resta sempre a contatto col pacco di pannelli sia in fase di avanzamento che di ritorno spintore. Il risultato: un velocissimo ciclo di taglio trasversale.

Side alignment system equipped with a fully powered and automated "permanent presence" roller: its position is controlled by G-Drive Control according to the width of the strips to be cut. The side aligner operates only at the beginning of the cycle and then the roller is always in contact with the stack, both during the forward and return pusher stroke. The result: a faster cross cutting cycle.

*Durante il ciclo di taglio i flaps sono sempre abbassati.
Flaps are always lowered during the cutting cycle.*

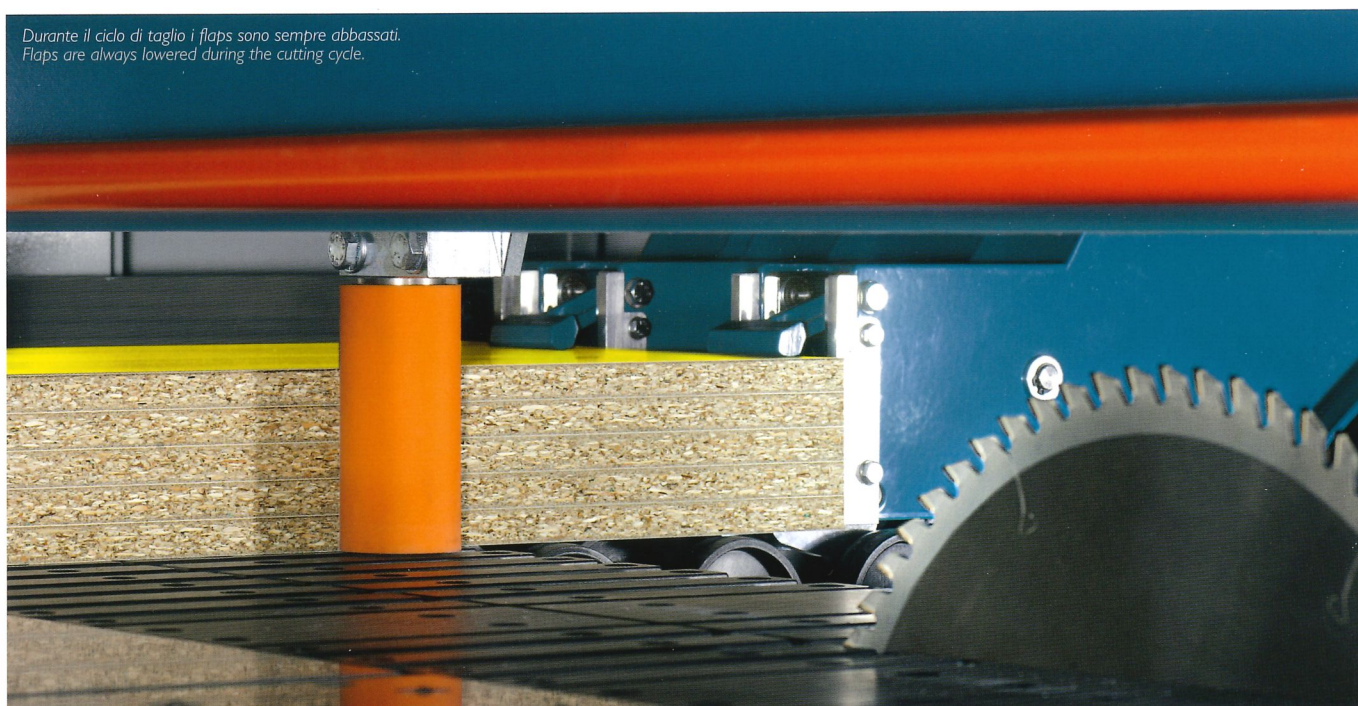

Sistema di allineamento laterale con 2 rulli indipendenti e a scomparsa montati sui due lati del pressore (optional a richiesta).

Side alignment system with 2 independent and retracting rollers, fitted on the two sides of the pressure beam (optional upon request).

NON UNO, MA DUE PRESSORI:
nessuna scanalatura, migliore aspirazione anche all'ultimo taglio di refilo.

TWO PRESSURE BEAMS INSTEAD OF ONE:
no cut-outs, better dust extraction even during the last trim cut.

Il contatto perfetto e regolare del pressore su tutta la superficie del pacco garantisce una qualità superiore del taglio. I due pressori interagiscono con lo spintore nell'esecuzione del primo e ultimo refilo. Il risultato: qualità di taglio superiore anche fra pannello e pannello.

The perfect and even contact of the pressure beam on the entire surface ensures a higher cutting quality. The two pressure beams interact with the pusher for the execution of the first and last trim cut. The result: higher cutting quality also between the boards.

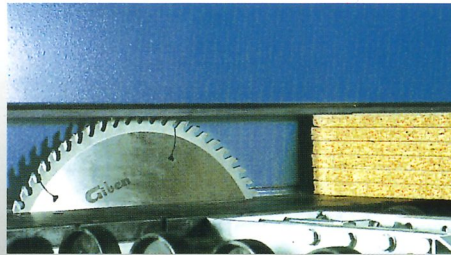

EFFETTO "TUNNEL"

Il doppio pressore rappresenta una soluzione al controllo dell'emissione delle polveri, infatti durante il primo e l'ultimo taglio di refilo, scende sul piano non occupato dal pacco creando un TUNNEL dove le polveri sono incanalate e aspirate.

"TUNNEL" EFFECT

The double pressure beam represents the only solution for effective dust emission control, by lowering on the base during trim cuts and creating a TUNNEL for dust extraction.

PHBC: pressori intelligenti per un ciclo più veloce (optional a richiesta)

Il tempo di esecuzione del ciclo di sezionatura è il risultato di diversi movimenti. La corsa del pressore è stata quindi ottimizzata in funzione dell'altezza del pacco da sezionare, portando così al minimo i movimenti di salita e di discesa. Il risultato: riduzione del tempo di ciclo di taglio del 20% circa.

PHBC: intelligent pressure beams allow a faster cycle (optional upon request)

The cutting cycle time is the result of different movements. The raising and lowering stroke of the pressure beams is optimized according to the stack height to be cut, thus saving important cycle time.

The result: a cutting cycle time reduction of approximately 20%.

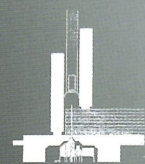

Primo taglio di refilo | First trim cut

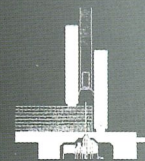

Ultimo taglio di refilo | Last trim cut

LE QUALITÀ PER VINCERE:
alte velocità e grande robustezza.

WINNING QUALITIES:
high speed and robust components.

CICLO DI TAGLIO TRASVERSALE PIÙ VELOCE

In un ciclo di taglio trasversale l'allineatore Giben con rullo ad "assetto permanente" interviene una sola volta ad ogni inizio ciclo e mai nei successivi posizionamenti dello spintore, perché il rullo resta sempre a contatto dei pannelli. Il risultato è che il pressore potrà scendere immediatamente dopo il posizionamento dello spintore e la lama salire e tagliare. L'allineatore è quindi ininfluente (tempo ZERO) sul ciclo produttivo dei tagli trasversali e questo riduce i tempi medi di ciclo di circa il 20%.

FASTER CROSS CUTTING CYCLE

During a cross cutting cycle, the Giben aligner with permanent presence roller operates only at the beginning of the cycle and never operates during the following positioning of the pusher, since the roller is always in contact with the boards. As a result, the pressure beam will lower immediately after the pusher positioning and the blade will be able to rise and cut. The aligner has therefore no effect (DEAD time) on the cross-cut cycle output, thus reducing the time at approximately 20%.

SITUAZIONE SEMPRE IN PUGNO

Guide e carro spintore in acciaio e pignoni e cremagliere di precisione sono garanzia di robustezza, qualità e precisione nel tempo. Le pinze in acciaio con doppia appendice inferiore flottante, mantengono bloccato il pacco per tutto il ciclo di sezionatura fino all'ultimo taglio di rifilo.

SITUATION ALWAYS UNDER CONTROL

The guides and the steel pusher equipped with precision racks guarantee robustness, quality and accuracy over time. The steel grippers with a floating lower finger keep the stack blocked during the whole cutting cycle until the last trim cut is executed.



PRECISIONE STRAORDINARIA

Massima precisione meccanica nel movimento dello spintore di +/- 0,2mm. La posizione dello spintore è rilevata da un encoder rotazionale a rilevamento ottico, lo strumento più affidabile in assoluto, perché nonrisente di influenze esterne e campi magnetici.

EXTRAORDINARY ACCURACY

Maximum mechanical accuracy of the pusher movement of +/- 0,2mm. The pusher position is taken by a rotational encoder with optical mapping, which is the most reliable precision tool, since it is not influenced by the environment or magnetic fields.

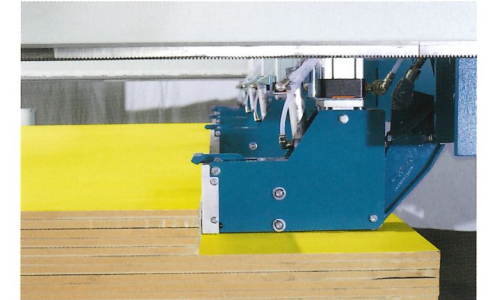
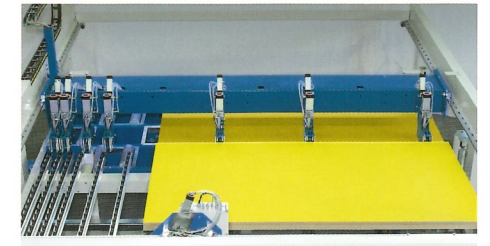

Nella versione SPT le pinze sono provviste di una particolare appendice inferiore a scomparsa che consente un prelievo del pacco in ciclo veloce da tavola elevatrice senza l'utilizzo di altri sistemi. Le pinze, con l'appendice inferiore retratta, prelevano il pacco direttamente dalla pila e lo trasferiscono sul piano d'appoggio per l'allineamento frontale. Le pinze bloccano il pacco solo dopo che l'allineamento è stato effettuato.

The grippers of SPT version are fitted with a special disappearing lower finger that allows quick infeed from lift table without the need of additional systems. The grippers with retracted lower finger move the stack directly from the pile and transfer it for the front alignment. The grippers block the stack only after the alignment has been carried out.

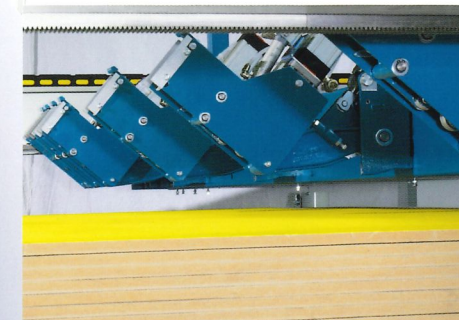

Sistema automatico di sollevamento delle pinze durante la fase di ritorno dello spintore (optional a richiesta).

Automatic grippers lifting system during the pusher return stroke (optional upon request).

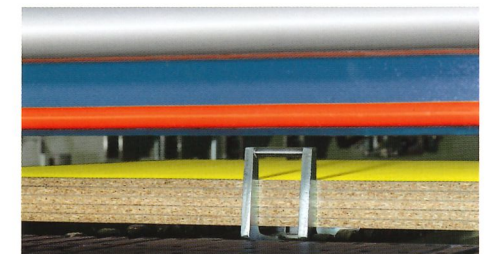

Nella versione SPT potenti allineatori frontali effettuano l'allineamento del pacco di pannelli prima che abbia inizio il ciclo di sezionatura longitudinale.

The SPT version features powerful front aligners that align the stack before the length cutting cycle is started.

Movimenti dello spintore ottimizzati in funzione delle dimensioni dei pannelli, al fine di evitare corse inutili e conseguenti tempi morti.

Pusher movements are optimized according to boards dimension, in order to avoid unnecessary strokes and dead times.

**IL CICLO DI CARICO PIÙ VELOCE.
THE FASTEST LOADING CYCLE.**

GIBEN PRISMA3000 SPT

Centro di sezionatura ad una linea di taglio con carico automatico dei pannelli da tavola elevatrice. Speciali pinze con appendice inferiore retrattile consentono un più veloce prelievo del pacco da sezionare.

GIBEN PRISMA3000 SPT

Single line sizing centre with automatic loading from lift table. Special grippers equipped with a retracting lower finger allow a faster loading of the stack to be cut.



*Piani a velo d'aria con raccordi di protezione ergonomici (optional).
Air floatation tables with ergonomic end covers (optional).*



Tavola elevatrice elettromeccanica a viti per il carico e l'alimentazione della macchina. A richiesta la tavola elevatrice può essere equipaggiata con moduli a rulli folli o motorizzati per il carico frontale o laterale da rulliere esterne (optional).

Electro-mechanic lift table with screw jacks for the loading and infeed of the machine. Upon request the lift table can be equipped with idle or powered roller modules for front or side loading from an external device (optional).

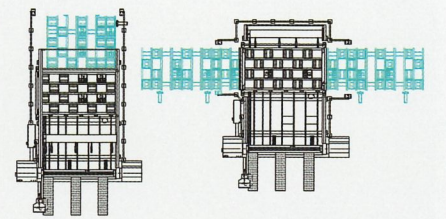
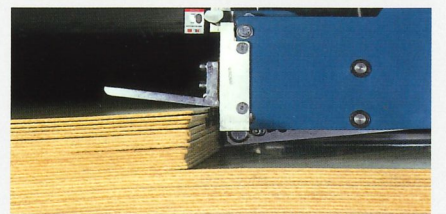

Sistema automatico per il prelievo da tavola elevatrice di materiale sottile (optional a richiesta).
Automatic system for the loading of thin material from the lift table (optional upon request).

RUOTARE IL PACCO SENZA FATICA
 senza aumento di spazio occupato e con il minimo investimento.

STACK ROTATION WITHOUT STRAIN
 no additional space required and minimal investment.

Nell'immagine una
PRISMA3000 SPT equipaggiata
 con MR Rotation System
 (opzionale a richiesta).

The image shows a **PRISMA3000 SPT**
 equipped with MR Rotation System
 (optional upon request).

MR ROTATION SYSTEM:
 pre-taglio semplice, facile ed
 efficace.

Un'altra idea vincente di Giben: il pacco è sempre pinzato e mantenuto sul punto ZERO con una altissima velocità di rotazione. L'aspirazione risulterà perfetta ed il ciclo di taglio ottimizzato nella corsa del carro lame. MR Rotation System è l'unico dispositivo (opzionale a richiesta) che rende facile e funzionale la rotazione senza richiedere un aumento dell'area occupata dalla sezionatrice e senza alcuna fatica per l'operatore.

MR ROTATION SYSTEM:
 head-cut made simple, easy and
 effective.

Another winning idea from Giben: the stack is always clamped and kept on the ZERO point, with a very fast rotation speed, perfect dust extraction and optimized cutting cycle. MR Rotation System (optional upon request), without requiring extra machine footprint is the only device, which makes rotation simple, functional and no strain for the operator.

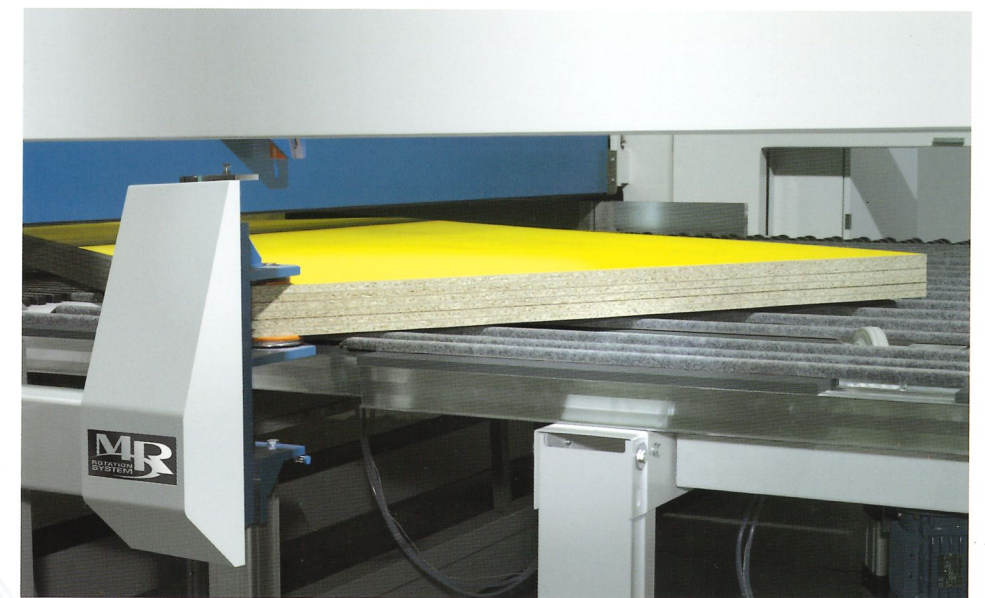
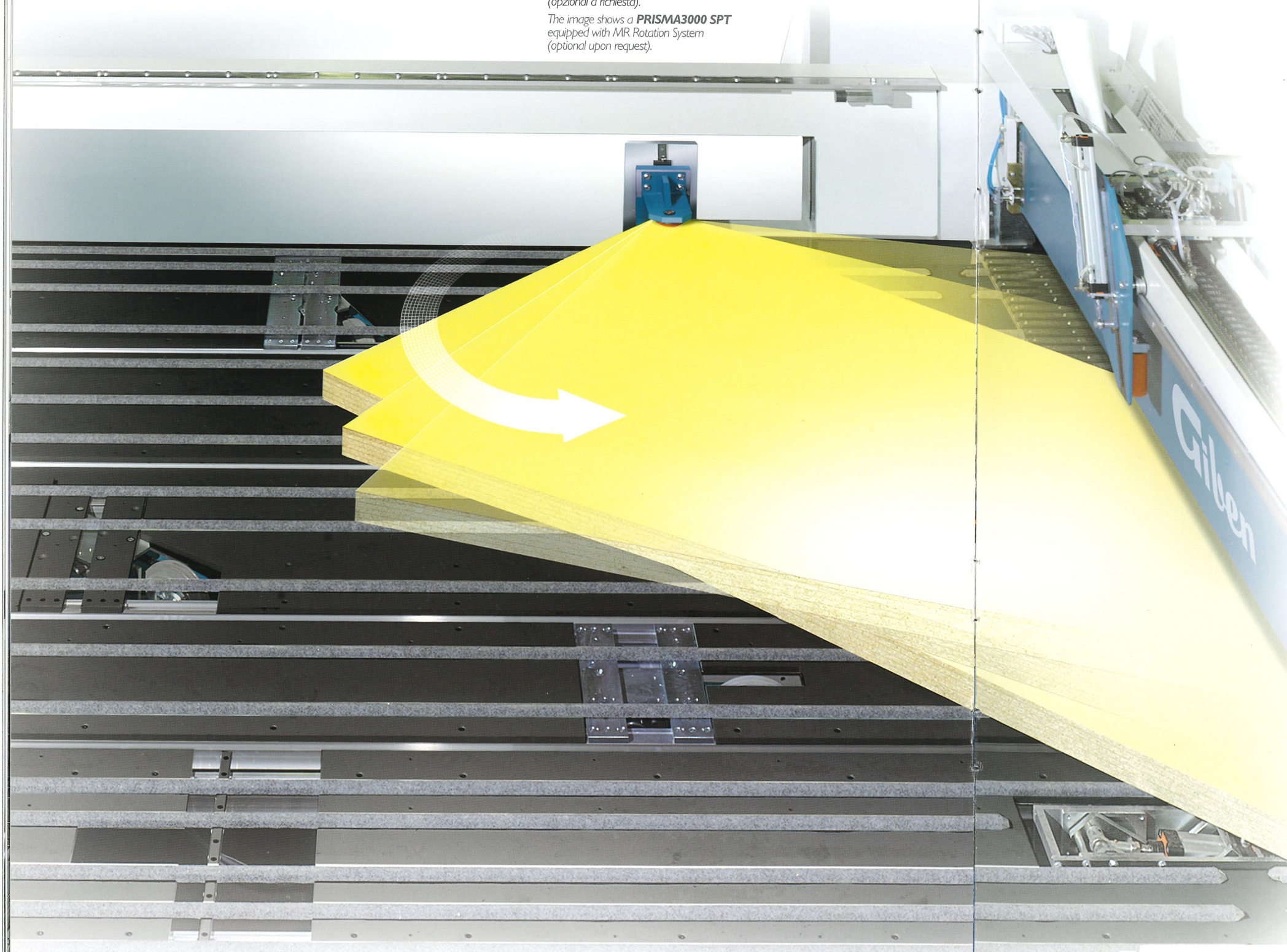

Pinza "MR" per la rotazione del pacco - "MR" gripper for stack rotation

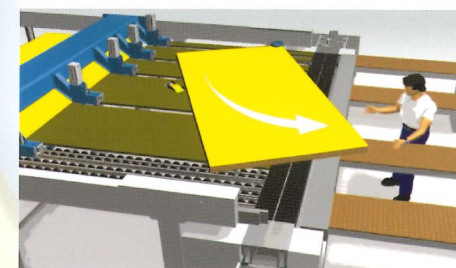

Prima rotazione di 90° del pacco di pannelli per l'esecuzione di uno o più pre-tagli.
 First 90° rotation of the stack for the execution of one or more head-cuts.

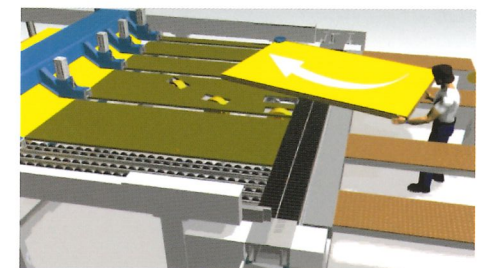

Seconda rotazione di 90° della porzione principale del pacco per riportarlo alla posizione originale, pronto per la sezionatura longitudinale.
 The second 90° rotation brings the main portion of the stack to the starting position, in order to carry out the length cut.



**OPTIONAL A RICHIESTA:
abbiamo pensato a tutto e a tutti.**
**OPTIONS UPON REQUEST:
thinking of everything for everybody.**

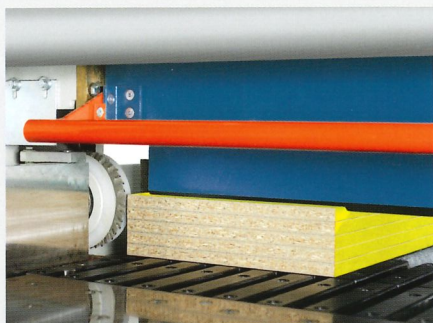

Aggregato PF - Gruppo incisore-copiatore per la sezionatura senza scheggiature di barre con bordi già rivestiti, dritti o arrotondati, (post e soft-formati). Il gruppo è applicato separatamente sul lato squadro della sezionatrice.

PF Attachment - Copying scorer for chip-free cuts of edge banded strips with square or rounded profiles (post and soft-formed). This unit is fitted on the square fence side of the saw.

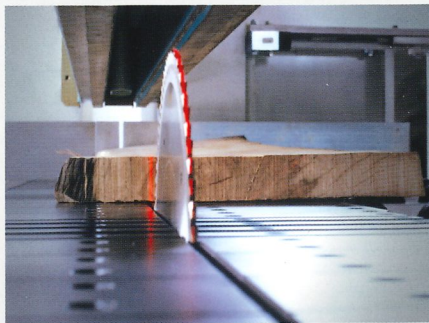

Raggio laser sulla linea di taglio.
Laser beam on the cutting line.

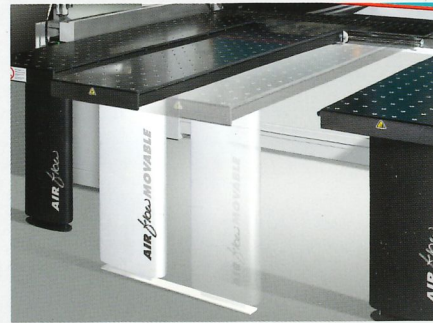

Piano a velo d'aria scorrevole.
Movable air floatation table.

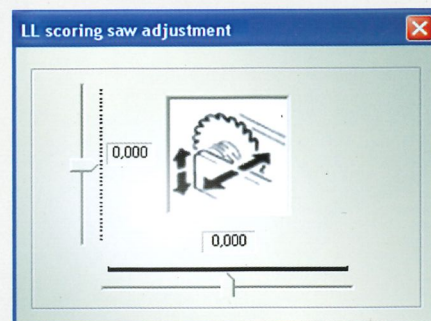

Regolazione elettrica dell'incisore sia laterale che in altezza, direttamente da G-Drive Control.
Horizontal and vertical electrical scoring saw adjustment, directly controlled via G-Drive Control.

*Durante il ciclo di taglio i flaps sono sempre abbassati.
Flaps are always lowered during the cutting cycle execution.*

Gli accessori a richiesta Giben sono la soluzione ideale per risolvere qualsiasi esigenza della tua azienda.

Giben options are available upon request and are the ideal solution to meet all requirements of your company.

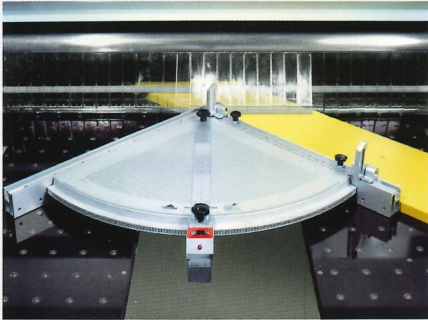

Squadro per tagli pentagonali.
Mitre square fence.

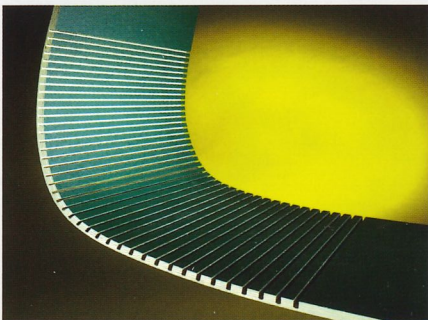

Dispositivo per l' esecuzione di scanalature in ciclo automatico.
Device for groove cutting in automatic sequence.

INCISORE PF SUL CARRO LAME

Gruppo incisore sollevabile per la sezionatura senza scheggiature di barre con bordi già rivestiti, dritti o arrotondati (post e soft-formati). La precisione del bordo viene eseguita durante la fase di taglio della barra, velocizzando sensibilmente il ciclo di sezionatura.

PF SCORER ON THE SAW CARRIAGE

Jump scorer for the execution of chip-free cuts of edge banded strips with square or rounded profiles (post and soft formed). The pre-cut of the profile is carried out during the cutting phase, significantly speeding up the cycle.

TAVOLE ELEVATRICI DI SCARICO

Sono possibili diverse soluzioni di scarico, con piani a velo d'aria e tavole elevatrici, che agevolano la movimentazione manuale dei pacchi in fase di smistamento e ricomposizione pile.

OFFLOADING LIFT TABLES

Various offloading solutions are available, complete with air floatation tables and lift tables to ease the manual movement of single stacks during the sorting and pile recomposition phases.

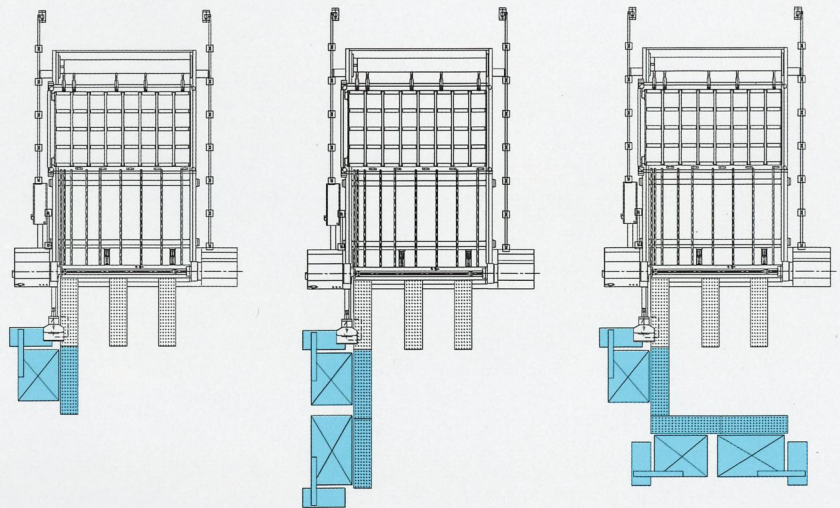

Esempio di scarico con piano a velo d'aria e tavola elevatrice.

Example of offloading with air floatation table and lift table.

Esempio di scarico con piani a velo d'aria e 2 tavole elevatrici.

Example of offloading with air floatation tables and 2 lift tables.

Esempio di scarico con piani a velo d'aria e 3 tavole elevatrici.

Example of offloading with air floatation tables and 3 lift tables.



Minor fatica per l'operatore, miglior flusso di lavoro, pacchi facilmente impilabili e allineabili, aumento di produttività e redditività, investimento limitato.

Less strain for the operator; improved workflow, easy stacking and alignment of the stacks, production and profitability increase, low investment.



GIBEN SERIE PRISMA3000:
scegli la soluzione ideale per la tua azienda.

GIBEN PRISMA3000 SERIES:
choose the right solution for your company.

VERSIONE CON VACUUM

La Serie PRISMA3000 può essere dotata di CARICATORE AUTOMATICO A VACUUM per speciali esigenze come ad esempio la possibilità di prelievo da una o più pile di pannelli, diverse per spessore, dimensioni, colore, ecc. Il controllo CNC gestisce gli spostamenti del caricatore a vacuum e, a richiesta, anche la rotazione sull'asse "Z".

VACUUM LOADING VERSION

PRISMA3000 Series can be equipped with an AUTOMATIC VACUUM LOADING DEVICE for special requirements, as loading from one or more stacks, with different thickness, dimensions, colors, etc. The CNC control manages the movements of the vacuum loading device and, upon request, it can also control the rotation on "Z" axis.



Esempio di carico laterale con vacuum.
Example of side vacuum loading.

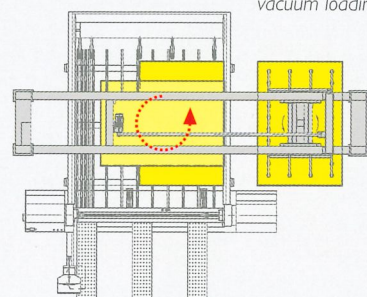

Esempio di carico laterale con vacuum da più stazioni.
Example of side vacuum loading from various stations.

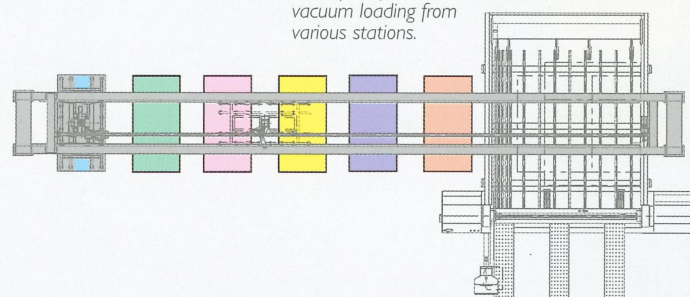

Esempio di carico posteriore con vacuum.
Example of rear vacuum loading.

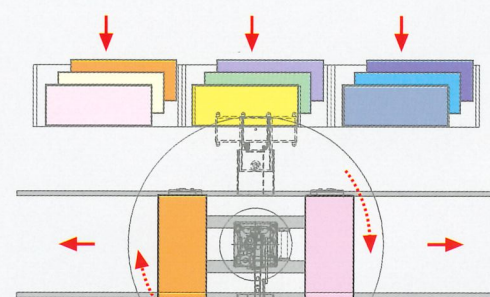
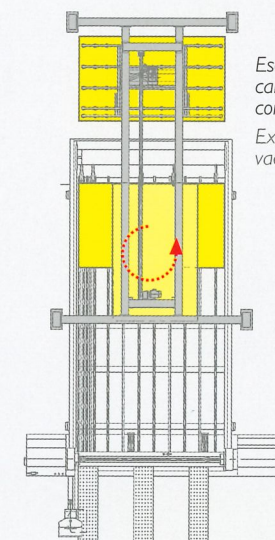

Esempio di carico con robot da più stazioni verticali.
Example of loading with robot from various vertical stations.

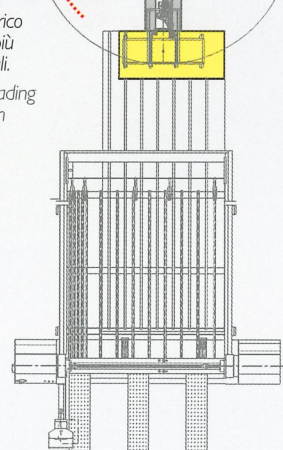

I modelli SP e SPT precedentemente illustrati, rappresentano le soluzioni più richieste, ma come la tradizione Giben vuole, anche la nuova serie PRISMA3000 si presta a soluzioni personalizzate a seconda delle esigenze.

Both SP and SPT models previously described represent the most requested solutions, however the new PRISMA3000 Series allows custom tailored solutions to meet individual requirements, according to Giben tradition.



VERSIONE POST FORMING

Il modello PRISMA3000 PF identifica la versione realizzata per la sezionatura di pannelli con bordi post o soft-formati e per pannelli con bordi rettangolari già rivestiti. Questo modello è utilizzabile come macchina singola o inserita in linee integrate.

POST FORMING VERSION

Model PRISMA3000 PF has been especially designed to size boards with soft or post-formed edges or with coated rectangular edges. This model can be used as stand-alone unit or be included in integrated lines.

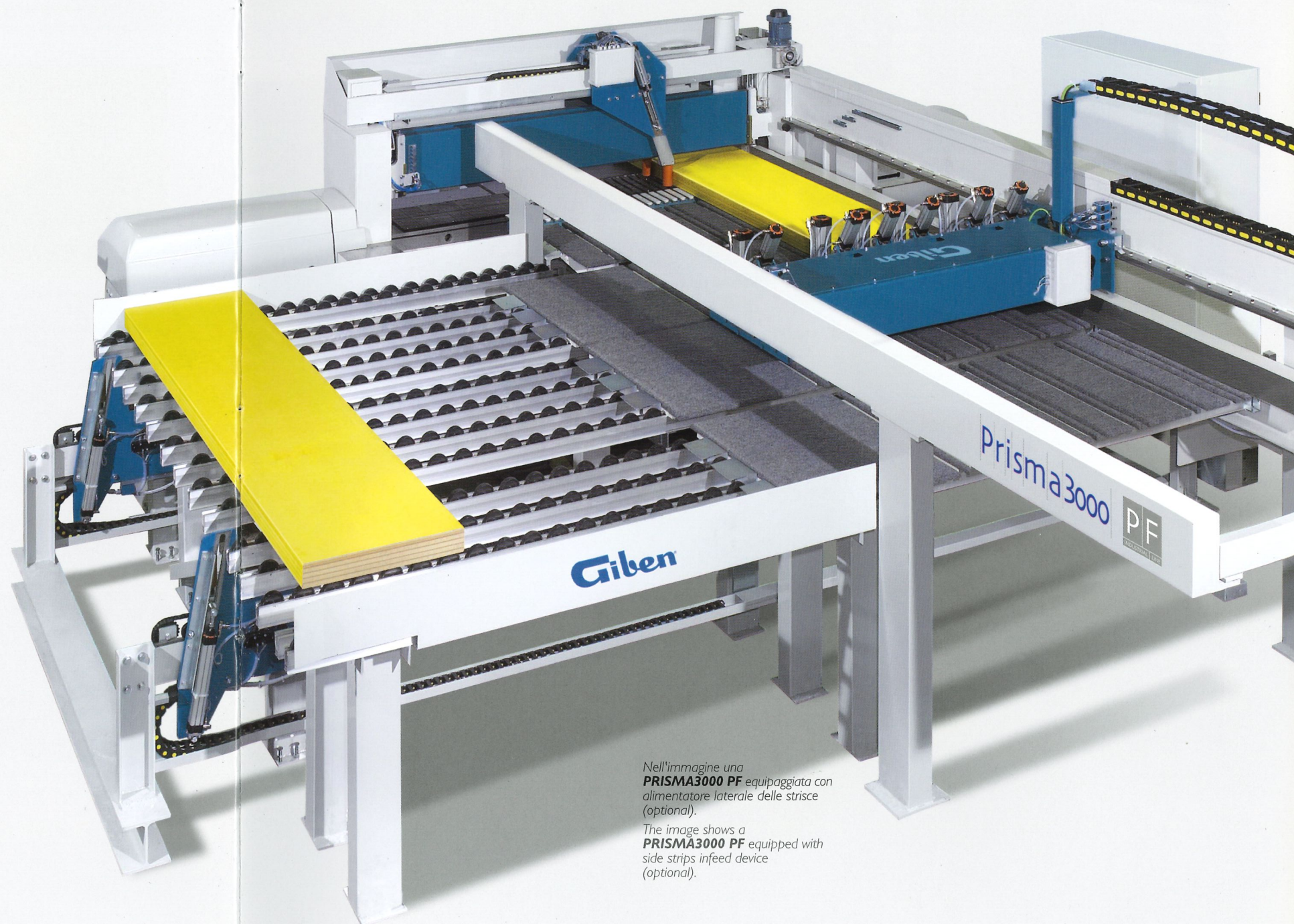

*Nell'immagine una PRISMA3000 PF equipaggiata con alimentatore laterale delle strisce (optional).
The image shows a PRISMA3000 PF equipped with side strips infeed device (optional).*

NUOVA PRISMA3000 PLAST
 espressamente studiata per materiali plastici e compositi.

NEW PRISMA3000 PLAST
 purposely designed for plastic and composite materials.

Nell'immagine, una **PRISMA3000 SP PLAST** equipaggiata con reti perimetrali (norme "CE") e piani a velo d'aria con raccordi di protezione ergonomici (optional).

The image shows a **PRISMA3000 SP PLAST** equipped with perimeter fencing ("EC" norms) and air floatation tables with ergonomic end covers (optional).

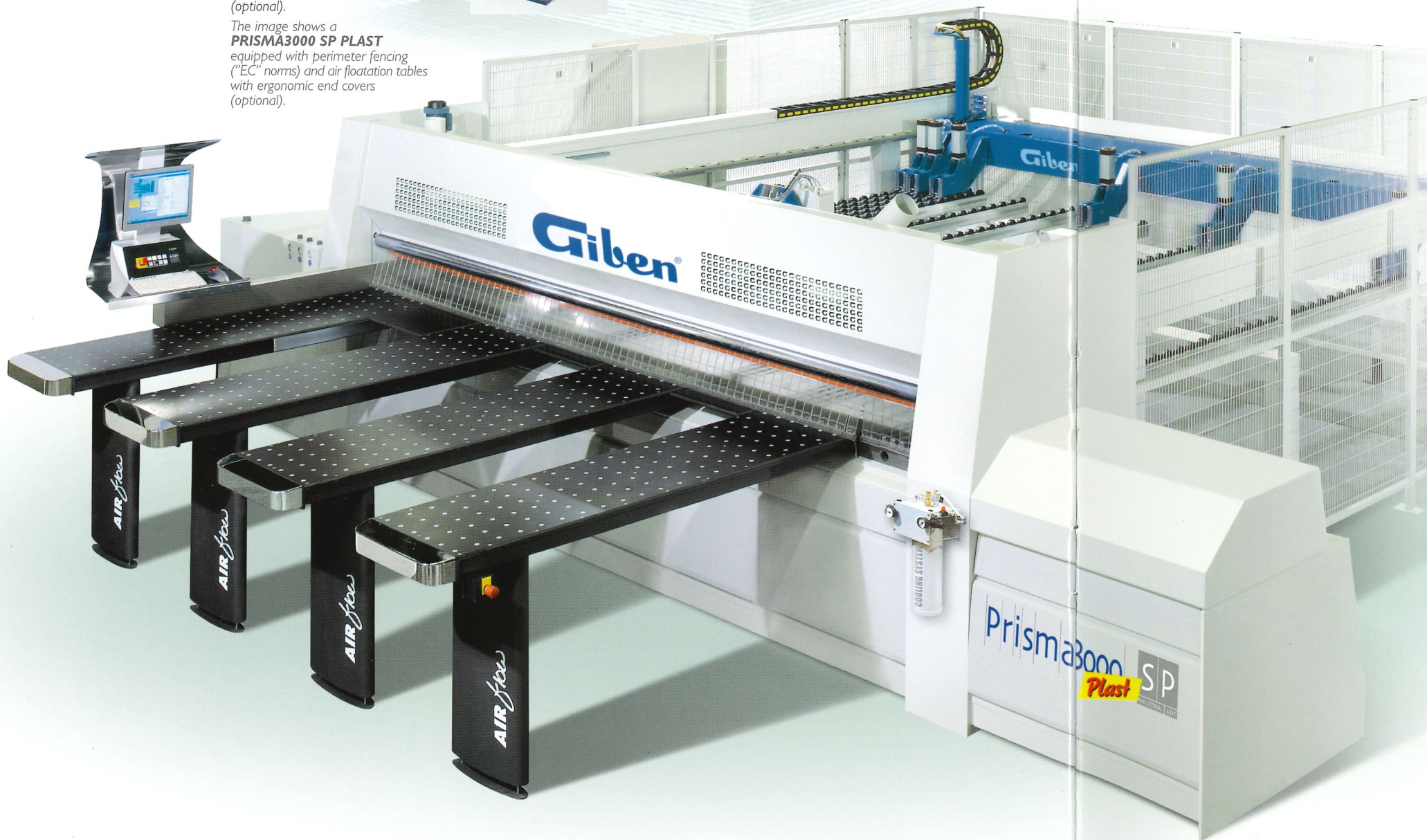

Con la versione **PLAST**, Giben risolve i problemi relativi al taglio di fogli e lastre in materiale termoplastico e termoindurente di qualsiasi natura e spessore. Motore lama controllato da inverter, sistema di raffreddamento e lubrificazione della lama, piani macchina in materiale e costruzione speciale sono solo alcune delle caratteristiche che garantiscono un'alta qualità di taglio.

Giben **PLAST** version solves all the problems of cutting thermoplastic and thermosetting sheets or boards of any type and thickness. Saw blade motor controlled by inverter, blade cooling and lubrication system, machine tables constructed from special material and with unique design, are only some of the features that ensure a high cutting quality.

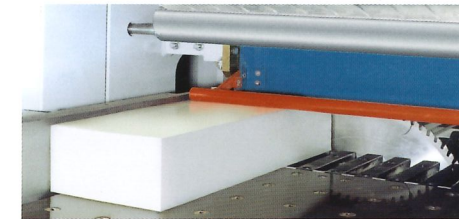

Motore lama controllato da inverter per variazione velocità di rotazione al fine di adeguarla ai diversi tipi di materiale da tagliare (optional a richiesta).

Inverter-controlled saw carriage motor allows speed rotation adjustment, according to the different materials to be cut (optional upon request).

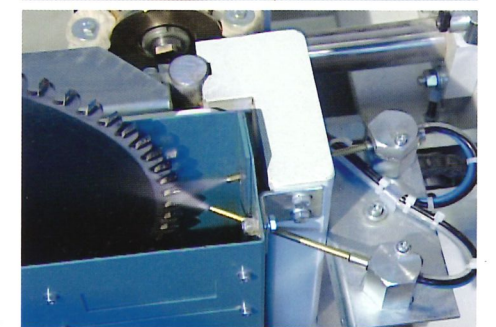
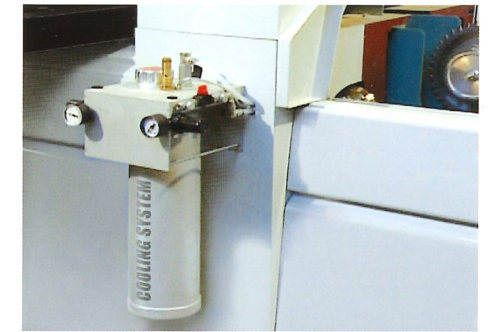

Sistema di lubrificazione con doppio spruzzatore aria/liquido, per un raffreddamento della lama al fine di ottenere una maggiore qualità di finitura della superficie tagliata.

Lubrication system with double air/liquids sprayer, for blade cooling and a higher finishing quality of cut surfaces.

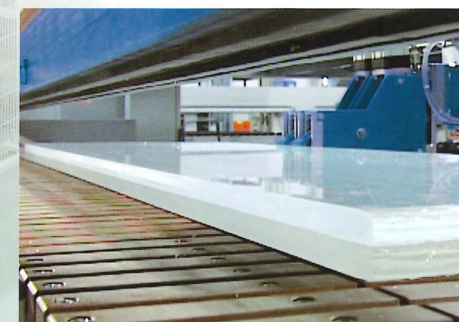

Listelli passaggio lama di profilo e materiale speciale per assicurare un buon parallelismo del taglio anche su materiali particolarmente tensionati (optional a richiesta).

Saw blade clearance inserts are made with a special material and profile, to ensure a perfect parallelism of the cut, also on particularly tensioned materials (optional upon request).

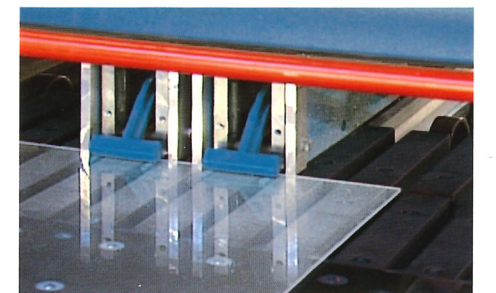

G-DRIVE
nel segno della
leadership.

G-DRIVE
the sign of
leadership.

G-Drive^{RT} controlla direttamente tutti i complessi movimenti macchina. Sul video sono rappresentati in scala il disegno della macchina e lo schema di taglio in fase lavoro e sono simulate in tempo reale le operazioni di taglio e di movimentazione dei pannelli. Il controllo diretto delle funzioni macchina consente una diagnostica e ricerca guasti dettagliata, per una rapida risoluzione del problema. Massima automazione, facile programmazione e grande facilità d'uso, minimizzazione dei tempi di ciclo, ottimizzazione dei movimenti degli assi, velocità di taglio calcolata in funzione dell'altezza del pacco, trasmissione automatica dei dati via rete o pen-drive e collegamento a stampante etichette.

G-Drive^{RT} directly controls all the machine movements. The machine layout and cutting patterns are displayed to scale on the screen. During job execution or simulation mode, all machine operations and parts movements are displayed on the screen in real time. The direct control of all the machine functions facilitates diagnostic and troubleshooting, thus enabling fast and efficient problem solving. Maximum automation, data input and ease of use, reduction of cycle times, optimization of the axis movements, cutting speed calculated according to the stack height, data transmission via network or pen-drive and dynamic label printing.

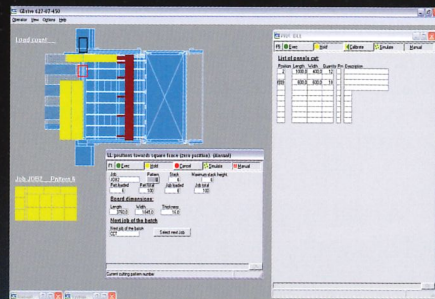

Simulazione grafica e in tempo reale delle fasi operative (RTG System).
Graphic simulation in real time of the various operating phases (RTG System).

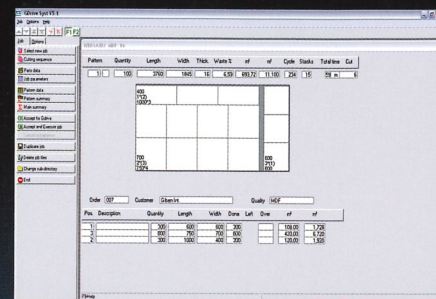

Visualizzazione in scala dello schema di taglio.
Graphic display on scale of cutting patterns.

Software di controllo macchina G-Drive^{RT} con visualizzazione grafica in tempo reale sviluppato da Giben per funzionare con sistema operativo multitasking MicrosoftTM WindowsTM. G-Drive^{RT} machine control software with real time graphic display has been developed by Giben to run within MicrosoftTM WindowsTM multitasking operating system.

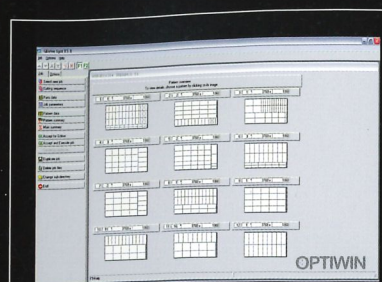

GIBEN OPTIWIN (optional a richiesta). Software di ottimizzazione che elabora schemi di taglio ottimali tenendo conto dello scarto, del costo della sezionatrice e del costo effettivo del materiale da sezionare. **GIBEN OPTIWIN** (optional upon request). This optimization software provides the best cutting patterns, taking into consideration the waste factor, the cost of running the saw and the cost of material being cut.



A richiesta è disponibile il software per la stampa etichette a bordo macchina. I dati possono essere stampati anche come codice a barre.
Upon request is available a software on the machine for label printing. Data can be also printed as barcodes.

Prisma3000 SP

K	X	Y
3300	3350	6720
3800	3350	6720
	4100	7470
4500	4100	7470
	4550	7920
6000	5800	9170

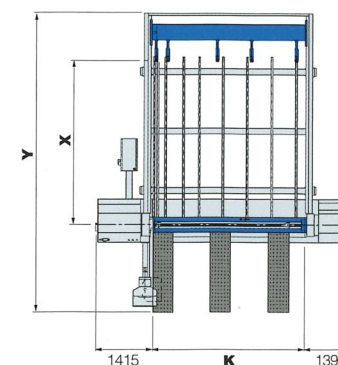

Prisma3000 SPT

K	X	Y
3300	1600	8170
3800	1600	8170
	2200	8680
4500	1600	8170
	2200	9470
6000	2200	10020
	2700	10520

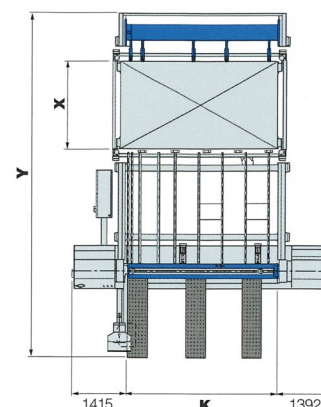

Caratteristiche tecniche	Prisma3000	
	Hz 50 millimetri	Hz 60 pollici
Sporgenza lama	125 mm	4,9"
Carro porta lame • velocità di avanzamento • velocità di ritorno	1+170 m/min. 170 m/min.	3+555 ft/min. 555 ft/min.
Lama principale • motore	Ø 450 mm. 7,5(11-13,2) kW	Ø 17,7" 9(13,2-16) kW
Lama incisore • motore	Ø 215 mm. 2,2 kW	Ø 8,4" 2,6 kW
Spintore • velocità di avanzamen. (*) • velocità di ritorno (*)	1+90 m/min. 90 m/min.	3+295 ft/min. 295 ft/min.
Aspirazione • velocità aria aspirata • bocche di aspirazione	30+35 m/sec. Ø 200 mm Ø 115 mm	98+115 ft/sec. Ø 7,8" Ø 4,5"
Aria compressa • pressione • consumo	5+6 bar 20+30 l/min.	5+6 bar 20+30 l/min.

(*) Le velocità spintore sono modificabili. Il valore indicato corrisponde ad un dato parametrico prefissato in fase di collaudo. Questo valore può cambiare da paese a paese in relazione alle norme vigenti.

Technical specifications	Prisma3000	
	Hz 50 mm	Hz 60 inch
Saw projection	125 mm	4,9"
Saw carriage • feed speed • return speed	1+170 m/min. 170 m/min.	3+555 ft/min. 555 ft/min.
Main saw • motor	Ø 450 mm. 7,5(11-13,2) kW	Ø 17,7" 9(13,2-16) kW
Scoring saw • motor	Ø 215 mm. 2,2 kW	Ø 8,4" 2,6 kW
Pusher speed • fast feed* • return*	1+90 m/min. 90 m/min.	3+295 ft/min. 295 ft/min.
Dust extraction • air speed • dust extraction outlets	30+35 m/sec. Ø 200 mm Ø 115 mm	98+115 ft/sec. Ø 7,8" Ø 4,5"
Compressed air • pressure • consumption	5+6 bar 20+30 l/min.	5+6 bar 20+30 l/min.

(*) The feed speed of the pusher can be modified. The value stated above corresponds to a parametric data set during running tests. The data may vary country by country in relation to safety requirements.

Composizione macchina e caratteristiche tecniche possono cambiare da paese a paese in relazione alle norme di sicurezza vigenti. La nostra società si riserva di apportare le modifiche che ritenesse necessarie ai macchinari ed alle attrezzature da fornirli, senza alcun preavviso, purché tali modifiche non diminuiscano il valore della fornitura e ciò allo scopo di perfezionare o comunque garantire inalterate le prestazioni dei macchinari stessi.

Machines and technical data may vary country by country in relation to safety requirements. Our company reserves the right to make modifications to the data and to the representations made in this brochure at any time and without prior notice, provided the overall capacity and value of the equipment remain unchanged.

TUTTE LE IMMAGINI DI QUESTO CATALOGO SONO INDICATIVE E NON RAPPRESENTANO UNA COMPOSIZIONE MACCHINA SPECIFICA. ALL IMAGES CONTAINED IN THIS BROCHURE ARE INDICATIVE AND DO NOT REPRESENT AN OFFER OR A SPECIFIC MACHINE CONFIGURATION.



Giben[®]

I N D U S T R I A L L I N E

H E A D O F F I C E :

GIBEN INTERNATIONAL S.p.A.
PANEL SIZING CENTRES
40065 PIANORO - BOLOGNA - ITALIA
Ph. +39-0516516400 - Fax +39-0516516425
E-mail: info@giben.it
www.giben.com

I N T H E W O R L D

GIBENAMERICA INC.
PANEL SIZING MACHINES AND SYSTEMS
NORCROSS, GA 30071 - USA
Ph. 770-448-9140 - Fax 770-448-9133

GIBENAUSTRALIA PTY.LTD
PANEL SAWS AND ANGULAR SYSTEMS
SOMERTON PARK SA 5044-AUSTRALIA
Ph. 08-8358-0011 - Fax 08-8358-0022

GIBENdoBRASIL
MAQUINAS E EQUIPAMENTOS LTDA.
CEP. 81460-040 CURITIBA - PR - BRASIL
Ph. 55 (41)-3347-1030 - Fax 55 (41)-3347-1121

GIBENCANADA INC.
PANEL SIZING MACHINES AND SYSTEMS
ACTON, ONTARIO L7J2M2 - CANADA
Ph. 819-687-3234

GIBENdeESPAÑA S.A.
MÁQUINAS E INSTALACIONES PARA SECCIONAR
08030 BARCELONA - ESPAÑA
Ph. 93-4237993 - Fax 93-4260469

GIBENSCANDINAVIA A.S.
INDUSTRIELLE LØSNINGER
DK-5260 ODENSE S - DENMARK
Ph. 0045-65-958262 - Fax 0045-65-959449

www.giben.com