

RD 240



Piallatrice raddrizzatrice automatica e scorniciatrice  
Four side through feed planer and moulding machine  
Automatische Kehl-richt Maschine und Hobelmaschine  
Raboteuse dégauchisseuse et chantourneuse automatique  
Cepilladora y perfiladora cuatro caras automática





**I 1 Capacità di lavoro elevate**

Le capacità di lavoro della macchina minime e massime con utensile Ø 125 mm sono le seguenti: da 6 ÷ 120 mm l'altezza, da 25 ÷ 240 mm la larghezza con la possibilità di eseguire profili. Lunghezza minima trainabile a pezzo singolo 410 mm.

**GB 1 High working capacities**

The minimum/maximum capacities of the machine when using a 125 mm diameter cutting tool are as follows: 6 to 120 mm thick, 25 to 240 mm wide, with profiles also possible. Minimum length for a single piece, 410 mm.

**D 1 Höhe Arbeitskapazität**

Mindest- und Maximalarbeitskapazität der Maschine mit Werkzeug 125 mm: 6-120 mm Höhe, 25-240 mm Breite, mit der Möglichkeit auch Profile zu fertigen. Mindestlänge bei einzelnen Werkstücken 410 mm.

**F 1 Hautes capacités de travail**

La machine peut usiner des pièces ayant les dimensions maximum et minimum suivantes, avec un outil de 125 mm de diamètre; de 6 à 120 mm la hauteur et de 25 à 240 mm la largeur. Il est également possible de réaliser des profils. La longueur maximum d'entraînement pour une seule pièce est de 410 mm.

**E 1 Elevadas capacidades de trabajo**

Las capacidades de trabajo de la máquina, mínimas y máximas con herramienta Ø 125 mm son las siguientes: de 6:120 mm la altura, de 25:240 mm el ancho, con la posibilidad de realizar también perfiles. Largo mínimo de tracción con pieza única 410 mm.

**I 2 Impianto di aspirazione centralizzato**

Con una bocca di aspirazione superiore Ø 200 mm e una inferiore Ø 120 mm. Si consiglia una velocità minima dell'aria di 26 m/sec. per una portata d'aria di 4000 m³/h.

**GB 2 The centralized dust extraction system.**

Has one Ø 200 mm outlet on the top and one Ø 120 mm on the bottom. The dust collection system should be 26 m/sec, with suction of 4,000 m³/h.

**D 2 Zentral-Abzuganlage**

Mit einem oberen Absaugstutzen 200 mm und einem unteren Absaugstutzen 120 mm. Empfohlene Sauggeschwindigkeit 26 m/Sek. bei einem Luftdurchfluss von 4000 m³/Std.

**F 2 Installation d'aspiration centralisée**

Elle possède une goulotte supérieure de 200mm de diamètre et une goulotte inférieure de 120mm de diamètre. La vitesse minimum de l'air recommandée est de 26 m/sec pour un débit d'air de 4000 mètres cube/heure.

**E 2 Equipo de aspiración centralizado**

Con una boca de aspiración Ø 200 mm superior y una inferior Ø 120 mm. Se aconseja una velocidad mínima de 26 m/seg, con un caudal de aire de 4000 m³/h.

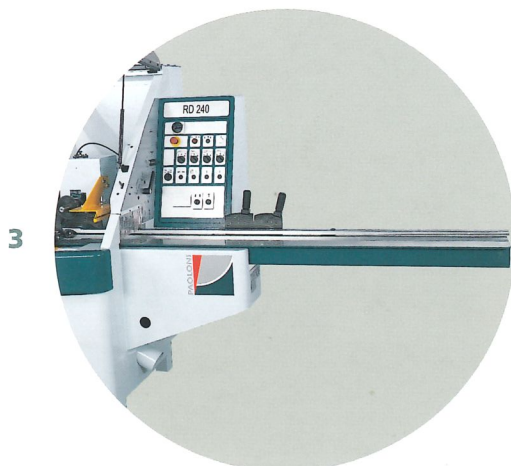
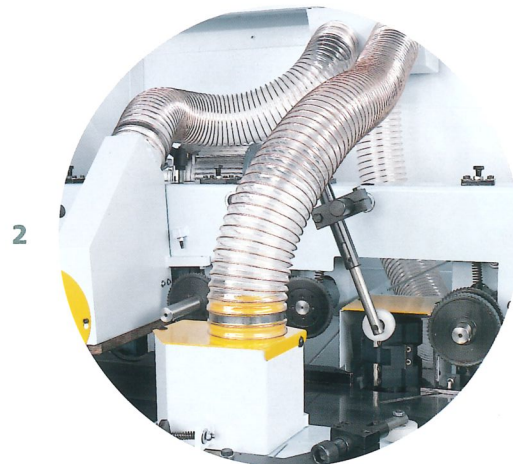
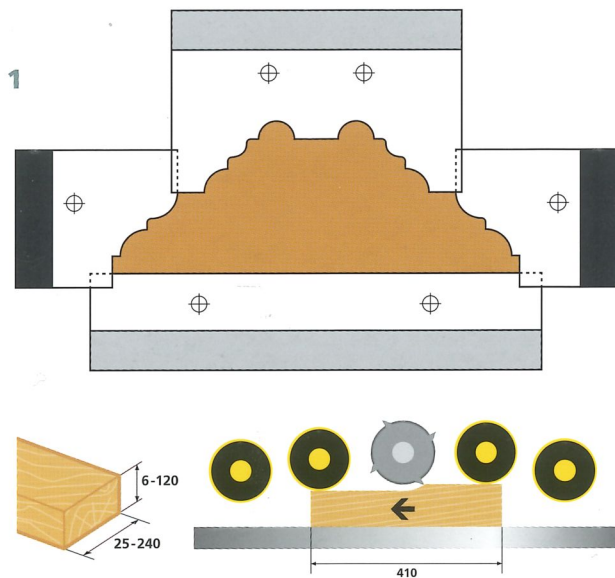

**I 3 Piano lungo 2300 mm**

Il piano d'entrata in acciaio a struttura tubolare lungo mm 2300 e la guida d'ingresso, con sistema di preraddrizzamento sul lato destro tramite fresa rasante su albero piolla, consentono lavorazioni perfette in un unico passaggio.

**GB 3 2300 mm infeed table**

The 2300mm tubular steel structure and the infeed fence with a pre-straightening system on the right side using a rebate cutter allow precise machining in one passage.

**D 3 Arbeitstisch 2300 mm Länge**

Der Einlauf-Stahltisch mit Rohrstruktur und 2300 mm Länge sowie die Einlaufführung mit Vorhobelssystem an der rechten Seite durch Schälfräser an der Hobelwelle sorgen für perfekte Bearbeitungen in nur einem Arbeitsgang.

**F 3 Plan de 2300 mm de long**

Le plan d'acier à structure tubulaire se trouve en entrée et a une longueur de 2300mm. Il est combiné à une guide avec système de redressement sur le côté droit par une fraise sur l'arbre-rabot pour permettre des usinages parfaits en un seul passage.

**E 3 Mesa 2300 mm de largo**

Mesa en entrada de acero y estructura tubular 2300 mm de largo. La guía de entrada, con sistema cuatro caras en el lado derecho mediante fresa rasante en el eje cepillador, permiten trabajos perfectos con una sola pasada.

**I 4 Gruppo verticale sinistro**  
Nel gruppo verticale sinistro, l'albero, il gruppo di pressione anteriore e la guida in uscita sono regolabili contemporaneamente per rapidità e facilità di messa a punto.

**GB 4 Left vertical unit**  
The shaft, the front pressure pads and the outfeed fence of the left vertical unit adjust simultaneously for quick and easy set up.

**D 4 Linkes Vertikalaggregat**  
Am linken Vertikalaggregat lassen sich die Welle, die vordere Andrückeinheit und die Auslaufführung für ein schnelles und einfaches Rüsten gleichzeitig einstellen.

**F 4 Groupe vertical gauche**  
Dans le groupe vertical gauche l'arbre, le groupe presseur avant et la guide en sortie sont programmables simultanément permettant ainsi une mise au point rapide et simple.

**E 4 Grupo vertical izquierdo**  
En el grupo vertical izquierdo, el eje, el grupo de presión en entrada y la guía en salida son regulables simultáneamente para una mayor rapidez y facilidad de puesta a punto.

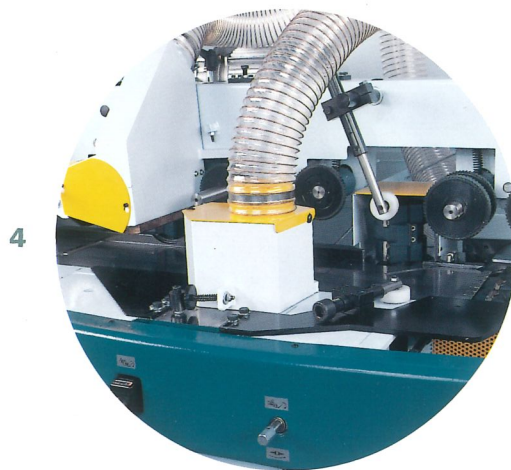

4

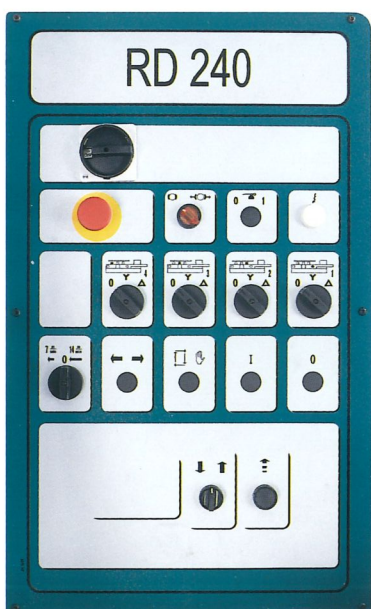

5

**I 5 Impianto elettrico con protezione**  
Impianto elettrico con protezione magnetotermica su tutti i motori, interruttore generale lucchettabile, pulsante per arresto d'emergenza, selettore per avanzamento e retromarcia ad impulsi, circuito ausiliario a bassa tensione.

**GB 5 Overload protection on electrical circuit**  
The electrical components include overload protection on all motors, master switch with padlock, emergency stop, jog switch (to facilitate set up), low voltage auxiliary switch.

**D 5 Elektrische Anlage mit Sicherheitssystem**  
Elektrische Anlage mit Magnetschalter an allen Motoren, abschließbarem Hauptschalter, Notaus-Taste, Wahlschalter für Vor- und Rückwärtslauf mit Impulssteuerung, Niederspannungs-Steuerkreis.

**F 5 Installation électrique avec protection**  
Installation électrique avec protection magnétothermique sur tous les moteurs, interrupteur général cadenassable, poussoir d'arrêt d'urgence, sélecteur d'avance et marche arrière à impulsions, circuit auxiliaire à basse tension.

**E 5 Instalación eléctrica con protección**  
Equipo eléctrico con protección magnetotérmica en todos los motores, interruptor general con posibilidad de bloqueo, pulsador para parada de emergencia, selector para el avance y marcha atrás a impulsos, circuito auxiliar de baja tensión.

**I 6 Traversa superiore**  
La traversa superiore, i rulli di traino, i pressori e l'albero orizzontale superiore sono regolabili contemporaneamente per rapidità e facilità di messa a punto.

**GB 6 Top beam**  
The top beam, feed rollers, pressure pads and top horizontal shaft can all be adjusted simultaneously for quick and easy setting up.

**D 6 Obere Traverse**  
Die obere Traverse, die Vorschubrollen, die Druckstücke und die obere, waagerechte Welle lassen sich für ein schnelles und einfaches Rüsten gleichzeitig einstellen.

**F 6 Traverse supérieure**  
La traverse supérieure, les rouleaux d'entraînement, les presseurs et l'arbre horizontal supérieur sont programmables simultanément permettant ainsi un réglage très simple.

**E 6 Travesano superior**  
El travesano superior, los rodillos de arrastre, los prensos y el eje horizontal superior pueden regularse simultáneamente para mayor rapidez y facilidad de puesta a punto.

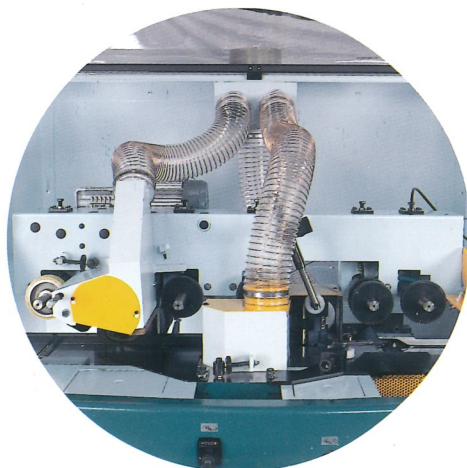

6





① **7 Rullo sul piano d'uscita**  
Rullo folle sul piano di uscita per potenziare il traino del pezzo.

Ⓒ **7 Outfeed table idle roller**  
Idle roller on outfeed table for more positive feeding.

② **7 Walze am Auslaufftisch**  
Losrolle am Auslaufftisch zur Potenzierung des Werkstücktransports.

③ **7 Rouleau sur le plan en sortie**  
Rouleau fou sur le plan en sortie pour augmenter l'entraînement de la pièce.

④ **7 Rodillo en la mesa de salida**  
Rodillo suelto en la mesa de salida para potenciar la tracción de la pieza.

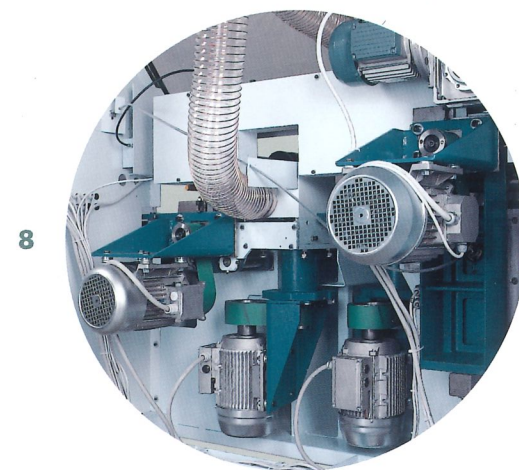
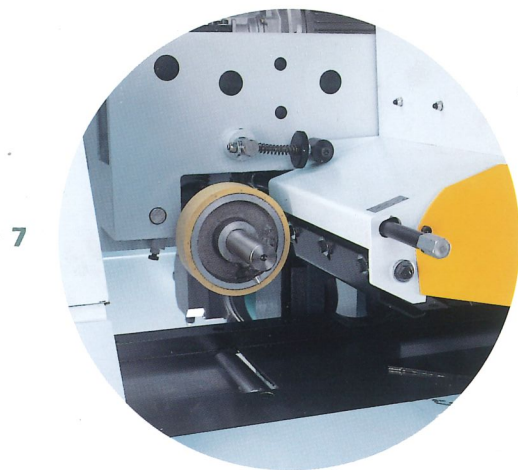

① **8 Quattro motori indipendenti**  
Potente perché ogni albero portautensile è dotato di un motore indipendente, che può essere maggiorato su richiesta del cliente.

Ⓒ **8 Four independent motors**  
Powerful because of each shaft being equipped with its own motor, and each motor can be upgraded upon request.

② **8 Vier unabhängige Motoren**  
Starke Leistung, da jede Werkzeugwelle einen unabhängigen Motor aufweist, auf Wunsch in verstärkter Ausführung.

③ **8 Moteurs indépendants**  
Puissance garantie car chaque arbre porte-outil possède son propre moteur pouvant avoir la puissance exigée par le client.

④ **8 Cuatro motores independientes**  
Potente porque cada eje portaherramienta está provisto de un motor independiente, que puede ser potenciado a petición del cliente.



① **9 Regolazione micrometrica gruppi**  
La regolazione micrometrica verticale ed orizzontale dei gruppi di lavoro dal fronte della macchina e gli indicatori numerici con precisione decimale per la lettura delle principali regolazioni di lavoro permettono il posizionamento preciso di ogni albero.

Ⓒ **9 Micrometric unit adjustment**  
Mechanical digital readouts on the front of the machine indicate the vertical and horizontal position of the shafts in tenths of a millimeter. This allows the most precise positioning of every shaft.

② **9 Feineinstellung der Aggregate**  
Die senkrechte und waagrechte Feineinstellung der Arbeitsaggregate von der Frontseite der Maschine und die numerischen Anzeiger mit Zehntelmillimeterpräzision für die Ablesung der Haupt-Arbeitseinstellungen erlauben die präzise Positionierung jeder Welle.

③ **9 Réglage micrométrique des groupes**  
Le réglage vertical et horizontal des unités d'usinage placées devant la machine et les indicateurs numériques à précision décimale pour permettre la lecture des principaux réglages, permettent de positionner précisément chaque arbre.

④ **9 Regulación micrométrica grupos**  
La regulación micrométrica vertical y horizontal de los grupos de trabajo en la parte delantera de la máquina y los indicadores numéricos con precisión decimal para la lectura de las principales regulaciones de trabajo, permiten un posicionamiento exacto de cada eje.

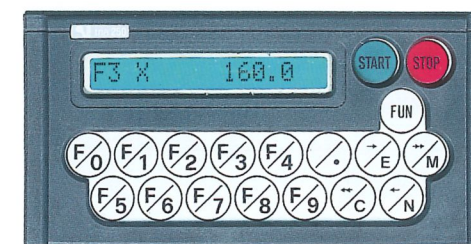
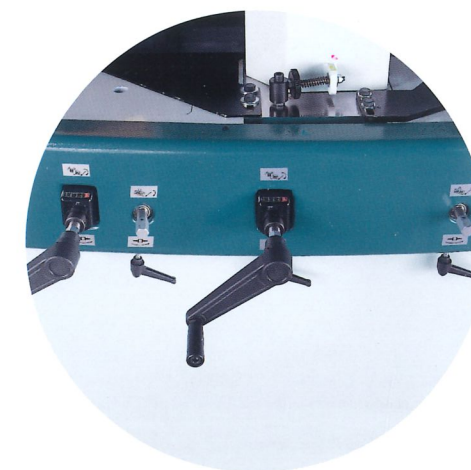



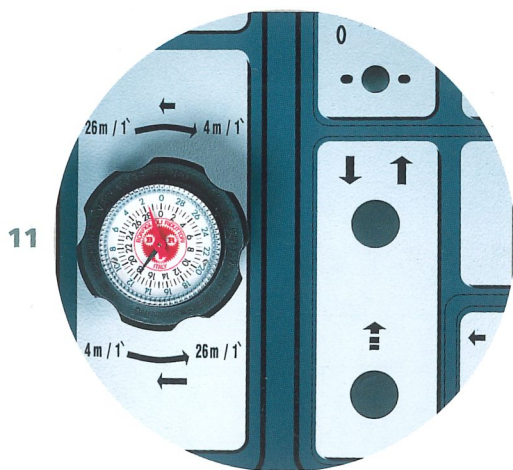

11

### Optional - 10 / 11 / 12

- I 10 Programmatore a due assi controllati**  
 Programmatore a 2 assi controllati: uno per l'albero verticale sinistro (larghezza) e l'altro per l'albero orizzontale superiore assieme alla traversa di traino ed i pressori (altezza) - possibilità di memorizzare fino a 99 cicli per un totale di 500 passi - possibilità di selezionare qualsiasi posizione oltre ai 99 cicli memorizzati - fincorsa di sicurezza dal programmatore per entrambi gli assi.
- GB 10 Programmable control of two axes**  
 Programmable control for the left shaft (width of workpiece) and the top shaft along with the feed rollers and pressure pads (height of workpiece) - possibility of storing up to 99 cycles for a total of 500 cuts - choice of any other position in addition to the 99 stored - programmed end stroke limit for both shafts.
- D 10 Programmierbare 2-Achsen-Steuerung**  
 Programmierbare 2-Achsen-Steuerung: eine für die linke Vertikalwelle (Breite) und die andere für die obere Horizontalwelle, die Vorschubtraverse und die Druckstücke (Höhe). Speicherung von bis zu 99 Zyklen mit insgesamt 500 Schritten. Zusätzlich zu den 99 gespeicherten Zyklen ist jede Position anwählbar. Programmierbarer Sicherheits-Endschalter für beide Achsen.
- F 10 Programmeur à 2 axes contrôlés**  
 Programmeur à 2 axes contrôlés: un pour l'arbre vertical gauche (largeur) et l'autre pour l'arbre horizontal supérieur, la traverse d'entraînement et les presseurs (hauteur). L'on peut enregistrer un maximum de 99 cycles totalisant 500 pas. Possibilité de sélectionner n'importe quelle position en plus des 99 cycles enregistrés. Fin de course de sécurité par programmeur pour les 2 axes.
- E 10 Programador de dos ejes controlados**  
 Programador de 2 ejes controlados: uno para el eje vertical izquierdo (ancho) y el otro para el eje horizontal superior junto a la traviesa de tracción y a los presores (altura) posibilidad de memorizar hasta 99 ciclos por un total de 500 pasos - posibilidad de seleccionar cualquier posición además de los 99 ciclos memorizados - Final de carrera de seguridad desde el programador para los dos ejes.

- I 11 Variatore velocità di avanzamento**  
 Avanzamento del pezzo con variatore di velocità continua da 4 a 26 m/min. per poter scegliere la velocità più adatta in funzione dell'asportazione e della finitura. Motore del variatore kW 2,2.
- GB 11 Feed rate variator**  
 Piece feeding with 2,2 kW speed variator from 4 to 26 m/min makes it possible to choose the most suitable speed according to the amount of material to be removed and the finish required.
- D 11 Regler Vorschubgeschwindigkeit**  
 Werkstückvorschub mit Drehzahlregler, stufenlos von 4 bis 26 m/Min. je nach Materialabtragung und Oberflächenbearbeitung einstellbar. Mit 2,2 kW-Motor.
- F 11 Variateur de vitesse d'avance**  
 Avance de la pièce avec variation continue de la vitesse de 4 à 26 m/min pour pouvoir choisir la vitesse la plus adaptée à l'affleurage et à la finition. Moteur du variateur avec puissance de 2,2 kW.
- E 11 Variador de velocidad de avance**  
 Avance de la pieza con variador de velocidad continua de 4 a 26 m/min. para poder seleccionar la velocidad más adecuada según el desbaste y el acabado. Motor del variador de 2,2 kW.

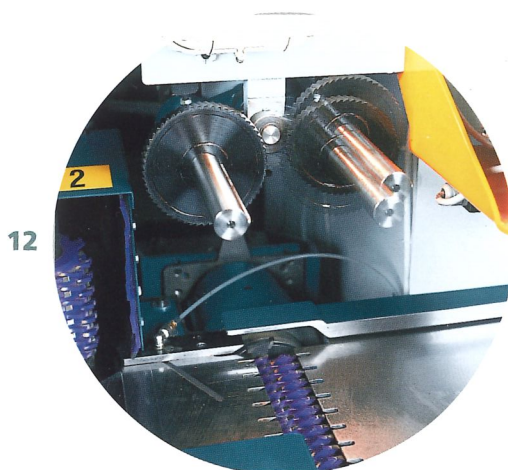

12

- I 12 Rullo di avanzamento**  
 Rullo di avanzamento prima della pialla con possibilità di esclusione, permette un'agevole lavorazione dei legni sottili o corti.
- GB 12 Feed roller**  
 Feed roller before plane with exclusion option, allows thin or short panels to be machined easily.
- D 12 Vorschubrolle**  
 Ausschließbare Vorschubrolle vor dem Hobel zur einfachen Handhabung dünner oder kurzer Werkstücke.
- F 12 Rouleau d'entraînement**  
 Rouleau d'entraînement placé avant le rabot (avec possibilité d'exclusion) pour permettre un usinage aisé des pièces fines ou courtes.
- E 12 Rodillo de avance**  
 Rodillo de avance antes del cepillo con posibilidad de exclusión, permite un trabajo fácil de maderas delgadas o cortas.



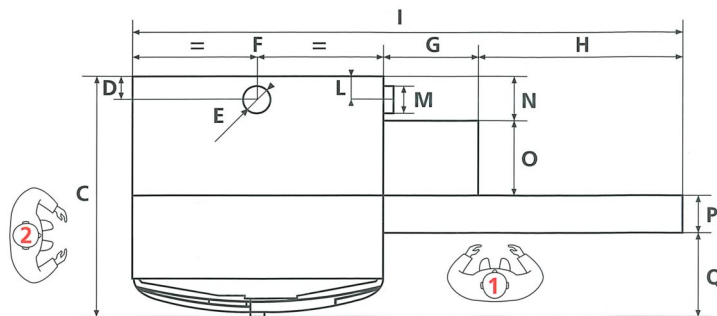
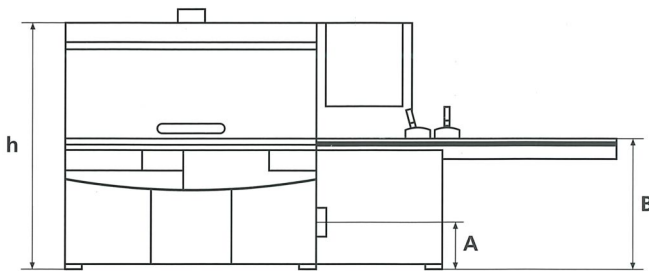

RD 240	h	A	B	C	D	E	F	G	H	I	L	M	N	O	P	Q
	1800	200	860	1450	150	200	1720	450	1430	3600	900	120	200	580	260	410

### I Rumore

### RD 240

I RILIEVI SONO STATI EFFETTUATI CON ASPIRAZIONE ATTIVA E IN ACCORDO ALLE NORME ISO 7960 PER QUANTO RIGUARDA IL MATERIALE DI PROVA, LE CONDIZIONI DI MISURAZIONE E GLI STRUMENTI.



LIVELLO DI PRESSIONE ACUSTICA LEQ AL POSTO OPERATORE A VUOTO CON ASPIRAZIONE.

81,2 79,0

LIVELLO DI PRESSIONE ACUSTICA LEQ AL POSTO OPERATORE SOTTO CARICO CON ASPIRAZIONE.

88,2 86,1

LIVELLO DI POTENZA ACUSTICA LW EMESSO DALLA MACCHINA SOTTO CARICO CON ASPIRAZIONE.

102,8

### GB Noise

### RD 240

TESTS HAVE BEEN RUN WITH SUCTION SYSTEM ON AND ACCORDING TO ISO 7960 STANDARDS WITH THE FOLLOWING TESTING MATERIAL, MEASURING CONDITIONS AND INSTRUMENTS.



SOUND PRESSURE LEVEL LEQ AT WORK STATION, MACHINE EMPTY WITH SUCTION SYSTEM.

81,2 79,0

SOUND PRESSURE LEVEL LEQ AT WORK STATION, OPERATING CONDITIONS WITH SUCTION SYSTEM.

88,2 86,1

SOUND POWER LEVEL LW EMITTED BY THE MACHINE UNDER OPERATING CONDITIONS WITH SUCTION SYSTEM.

102,8

### D Lärmpegel

### RD 240

DIE MESSUNGEN WURDEN MIT ABSAUGUNG IN HINBLICK AUF DAS PROBEMATERIAL, DIE MESSBEDINGUNGEN UND DIE INSTRUMENTE GEMÄß DEN ISO 7960 NORMENDURCHFÜHRT.



SCHALLDRUCKPEGEL LEQ AM ARBEITSPLATZ BEI LEERLAUF MIT ABSAUGUNG.

81,2 79,0

SCHALLDRUCKPEGEL LEQ AM ARBEITSPLATZ BEI DER ARBEIT MIT ABSAUGUNG.

88,2 86,1

SCHALLEISTUNGSPEGEL LW BEI DER ARBEIT MIT ABSAUGUNG.

102,8

### F Bruit

### RD 240

LES RELEVÉS ONT ÉTÉ EFFETTUÉS AVEC L'INSTALLATION D'ASPIRATION EN MARCHÉ ET EN RESPECTANT LES NORMES ISO 7960 EN CE QUI CONCERNE LE MATÉRIEL DE TEST, LES CONDITIONS ET LES INSTRUMENTS DE MÉSURE.



NIVEAU DE PRESSION SONORE LEQ À LA PLACE DE L'OPÉRATEUR À VIDE AVEC ASPIRATION.

81,2 79,0

NIVEAU DE PRESSION SONORE LEQ À LA PLACE DE L'OPÉRATEUR AVEC PIÈCE EN MACHINE AVEC ASPIRATION.

88,2 86,1

NIVEAU DE PRESSION SONORE LW ÉMIS PAR LA MACHINE AVEC PIÈCE EN MACHINE AVEC ASPIRATION.

102,8

### E Ruido

### RD 240

LAS MEDIDAS SE HAN REALIZADO CON ASPIRACIÓN ACTIVA Y EN CONFORMIDAD CON LAS NORMAS ISO 7960 POR LO QUE RESPECTA AL MATERIAL DE PRUEBA, A LAS CONDICIONES DE MEDICIÓN Y A LOS INSTRUMENTOS.



NIVEL DE PRESIÓN ACÚSTICA LEQ EN EL PUESTO OPERADOR SIN CARGA CON ASPIRACIÓN.

81,2 79,0

NIVEL DE PRESIÓN ACÚSTICA LEQ EN EL PUESTO OPERADOR CON CARGA CON ASPIRACIÓN.

88,2 86,1

NIVEL DE POTENCIA ACÚSTICA LW EMITIDO POR LA MÁQUINA CON CARGA CON ASPIRACIÓN.

102,8



**Paoloni Macchine srl**

Via F. Meda, 3 - 61032 Fano (PU) - Italy  
 Tel. +39 0721 854251 - Fax +39 0721 854001  
 Website: [www.paolonimacchine.it](http://www.paolonimacchine.it)  
 E-mail: [info@paolonimacchine.it](mailto:info@paolonimacchine.it)



SISTEMA QUALITÀ CERTIFICATO ISO 9001





I	Dati tecnici	RD 240	A richiesta
LARGHEZZA DI LAVORO MINIMA / MASSIMA (SEZ. FINITA)	mm	25 / 240	AVANZAMENTO CON VARIATORE VELOCITÀ DA 4 A 26 m/min. POTENZA MOTORE 2,2 kW
ALTEZZA DI LAVORO MINIMA / MASSIMA (SEZ. FINITA)	mm	6 / 120	GRUPPO D'AVANZAMENTO PRIMA DELLA PIALLA A FILO MOTORIZZATO E COMPLETO DI DUE RULLI DENTATI
VELOCITÀ D'AVANZAMENTO CON RULLI Ø 130 mm.	m/min	7 / 14	MOTORI AUTOFRENANTI STANDARD E MAGGIORATI
LUNGHEZZA MINIMA DI LAVORO	mm	410	POMPA DI LUBRIFICAZIONE DEL PIANO MANUALE O AUTOMATICA
DIAMETRO TESTE PORTACOLTELLI PER ALBERI 1° / 2° - 3° / 4°	mm	125 / 120+160 / 125+160	PRESSATORI PNEUMATICI SUI 3 RULLI DI AVANZAMENTO
VELOCITÀ ROTAZIONE ALBERI Ø 40 mm.	g/min	6000	PRESSATORI PNEUMATICI SUI 3 RULLI DI AVANZAMENTO PIÙ PREPIALLA
REGOLAZIONE ASSIALE DEGLI ALBERI 1° / 4°	mm	5 / 20	FRESA RASANTE Ø 145 x 12 x 40 Z2 + 2 IN HM SALDO BRASATA - (PER PIALLA Ø 125 mm.)
POTENZA DEI MOTORI DEGLI ALBERI 1° - 2° - 3° / 4°	kW	4 / 5,5	N°1 TESTA PORTACOLTELLI IN ALLUMINIO CON COLTELLI RIAFFILABILI IN HSS Ø 125 x 130 x 40 x Z4
POTENZA MOTORE D'AVANZAMENTO	kW	0,8 / 1,1	N°1 TESTA PORTACOLTELLI IN ALLUMINIO CON COLTELLI RIAFFILABILI IN HSS Ø 125 x 240 x 40 x Z4
LUNGHEZZA PIANO D'ENTRATA	mm	2300	SOLLEVAMENTO ELETTRONICO ALBERO ORIZZONTALE SUPERIORE CON VISORE ELETTRONICO
REGOLAZIONE RAPIDA PIANO E GUIDA D'ENTRATA	mm	10	RULLI SUPPLEMENTARI IN ACCIAIO E IN GOMMA
MASSIMA ASPORTAZIONE PIALLA SUPERIORE	mm	10	
DIAMETRO DELLE N° 2 BOCCHE D'ASPIRAZIONE	mm	200 / 120	
N° 1 FRESA RASANTE	mm	145	
PESO	Kg	1270	
DIMENSIONI (L x W x H)	mm	3600 x 1450 x 1880	LA DITTA SI RISERVA IL DIRITTO DI APPORTARE MODIFICHE TECNICHE O COSTRUTTIVE.

GB	Technical data	RD 240	Optionals
MIN. / MAX. WORKING WIDTH (FINISHED SECTION)	mm	25 / 240	FEED WITH SPEED VARIATOR FROM 4 TO 26 m/min. MOTOR POWER 2,2 kW
MIN. / MAX. WORKING THICKNESS (FINISHED SECTION)	mm	6 / 120	MOTORIZED FEED ASSEMBLY BEFORE SURFACE PLANER COMPETE WITH TWO TOOTHED ROLLERS
FEED SPEED	m/min	7 / 14	STANDARD AND INCREASED SELFBRAKING MOTOR, MOTOR POWER INCREASE: 7.5 HP INSTEAD OF 5.5 HP
MINIMUM WORKING LENGTH	mm	410	AUTOMATIC OR MANUAL LUBRIFICATION PUMP OF THE TABLE
KNIFE-HEAD DIAMETER FOR SPINDLES 1st / 2nd - 3rd / 4th	mm	125 / 120+160 / 125+160	PNEUMATIC PRESSURE PADS ON 3 FEED ROLLERS
40 mm. Ø SPINDLE SPEED	r.p.m.	6000	PNEUMATIC PRESSURE PADS ON 3 FEED ROLLERS AND BEFORE PLANER ROLLER
AXIAL ADJUSTMENT OF SPINDLES 1st / 4th	mm	5 / 20	SPLIR TOOL, Ø 145 x 12 x 40 Z2 + 2 IN BRAZE WELDED HM - (FOR TABLE Ø 125 mm.)
MOTOR POWER OF THE SPINDLES 1st - 2nd - 3rd / 4th	kW	4 / 5,5	1 ALUMINIUM KNIFE-HEAD WITH HSS KNIVES THAT CAN BE RESHARPENED, Ø 125 x 130 x 40 x Z4
FEED MOTOR POWER	kW	0,8 / 1,1	1 ALUMINIUM KNIFE-HEAD WITH HSS KNIVES THAT CAN BE RESHARPENED, Ø 125 x 240 x 40 x Z4
INFEED TABLE LENGTH	mm	2300	POWER OPERATED LIFTING DEVICE FOR UPPER HORIZONTAL SPINDLES WITH ELECTRONIC READ OUT
QUICK ADJUSTMENT OF TABLE AND INFEED FENCE	mm	10	SPARE STEEL AND RUBBER - ROLLERS
UPPER PLANER MAXIMUM REMOVAL	mm	10	
N° 2 DUST EXTRACTION PIPE DIAMETER	mm	200 / 120	
N° 1 SPLIR TOOL	mm	145	
WEIGHT	Kg	1270	
DIMENSIONS (L x W x H)	mm	3600 x 1450 x 1880	THE COMPANY RESERVES THE RIGHT TO PERFORM TECHNICAL OR MANUFACTURING MODIFICATIONS.

D	Technische Daten	RD 240	Sonderzubehör
MINIMALE ARBEITSBREITE / MAXIMALE ARBEITSBREITE	mm	25 / 240	VORSCHUBMITGESCHWINDIGKEITSREGLER 4 - 26 mm. / min. MOTORSTÄRKE 2,2 kW
MINIMALE ARBEITSHÖHE / MAXIMALE ARBEITSHÖHE	mm	6 / 120	ANGETRIEBENE VORSCHUBEINHEIT VOR DER ABRICHTE KOMPLETT MIT ZWEI ZAHNRÄDERN
VORSCHUBGESCHWINDIGKEIT MIT WALZEN Ø 130 mm.	m/min	7 / 14	STANDARD-UND VERSTÄRKTE BREMSMOTOREN
MINARBEITSLÄNGE	mm	410	AUTOMATIK ODER HANDSCHMIERPUMPE DES TISCHES
DURCHMESSER MESSERKÖPFE DER 1 en / 2 en - 3 en / 4 en WELLEN	mm	125 / 120+160 / 125+160	PNEUMATISCHE ANDRUCKVORRICHTUNG AN DEN 3 VORSCHUBROLLEN
DREHGESCHWINDIGKEIT DER WELLEN MIT 40 mm. DURCHMESSER	UpM	6000	PNEUMATISCHE ANDRUCKVORRICHTUNG AN DEN 3 VORSCHUBROLLEN, UND VORHOBEL
ACHSENEINSTELLUNG DER 1 en / 4 en WELLEN	mm	5 / 20	HM - SCHÄLFRÄSE DURCHM 145 x 12 x 40 Z2 + 2 (HOBEL DURCHM 125 mm.)
MOTORSTÄRKE DER 1 en - 2 en - 3 en / 4 en WELLEN	kW	4 / 5,5	1 MESSERKOPF AUS ALUMINIUM MIT HSS - MESSERN DUR CH. 125 x 130 x 40 Z=4
MOTORSTÄRKE DER 1 en - 2 en - 3 en / 4 en WELLEN VORSHUB	kW	0,8 / 1,1	1 MESSERKOPF AUS ALUMINIUM MIT HSS - MESSERN DUR CH. 125 x 240 x 40 Z=4
LÄNGE EINGABETISCH	mm	2300	ELEKTRONISCHES AUFHEBEN OBERE HORIZONTALWELLE MIT ELEKTRONISCHER ANZEIGE
SCHNLLININSTELLUNG EINGABETISCH FUHRUNG	mm	10	ZUSATZROLLEN AUS STAHL - UND GUMMI
MAX. ABNAHME OBERER HOBEL	mm	10	
DURCHMESSER 2 ABSAUGSTUTZEN	mm	200 / 120	
1 SCHÄLFRÄSE DURCHMESSER	mm	145	
GEWICHT	Kg	1270	
ABMESSUNGEN H x B x L	mm	3600 x 1450 x 1880	DIE FIRMA BEHÄLT SICH DAS RECHT VOR, EVENTUELLE TECHNISCHE ODER BAULICHE VERÄNDERUNGEN VORZUNEHMEN.

F	Caractéristiques techniques	RD 240	Sur demande
LARGEUR DE TRAVAIL MINIMUM / MAXIMUM (SECT. FINIE)	mm	25 / 240	AVANCE AVEC VARIATUR DE VITESSE 4 À 26 m / min. - PUISSANCE MOTEUR 2,2 kW
HAUTEUR DE TRAVAIL MINIMUM / MAXIMUM (SECT. FINIE)	mm	6 / 120	ENSEMBLE D'AVANCE AVANT LA DÉGAUCHISSEUSE MOTORISÉ ET ÉQUITÉ DE DEUX ROULEAUX D'ENTÉE
VITESSE D'AVANCE AVEC ROULEAUX DE DIAMÈTRE 130 mm.	m/min	7 / 14	MOTEURS AUTOFREINANTS STANDARD ET MAJORÉS
LONGEUR MINIMUM DE TRAVAIL	mm	410	POMPE MANUELLE OU AUTOMATIQUE POUR GRAISSER LE PLAN
DIAMÈTRE TÊTES PORTE - COUTEAUX - DU 1er / 2e - 3e / 4e ARBRES	mm	125 / 120+160 / 125+160	PRESSEURS PNEUMATIQUES SUR LES 3 ROULEAUX D'AVANCE
VITESSE DE ROTATION DES ARBRES DE 40 mm. DE DIAMÈTRE	tr/min	6000	PRESSEURS PNEUMATIQUES SUR LES 3 ROULEAUX D'AVANCE PLUS PRÉDÉ GAUCHISSEUSE
RÉGLAGE AXIAL DU 1er / 4e ARBRES	mm	5 / 20	FRAISE D'ÉBARBAGE Ø 145 x 12 x 40 Z2 + 2 EN HM SUDO - BRASÉE (POUR DÉGAUCHISSEUSE Ø 125 mm.)
PUISSANCE MOTEUR DES 1er - 2e - 3e / 4e ARBRES	kW	4 / 5,5	N°1 TÊTE PORTE - COUTEAUX EN ALUMINIUM AVEC COUTEAUX RÉAFFÛTABLES EN HSS Ø 125 x 130 x 40 x Z4
PUISSANCE MOTEUR D'AVANCE	kW	0,8 / 1,1	N°1 TÊTE PORTE - COUTEAUX EN ALUMINIUM AVEC COUTEAUX RÉAFFÛTABLES EN HSS Ø 125 x 240 x 40 x Z4
LONGUEUR PLAN D'ENTRÉE	mm	2300	LEVAGE MOTORISÉE ARBRE HORIZONTAL SUPERIEUR ET ROULEAUX DE TRACTION AVEC VISEUR ÉLECTRONIQUE
RÉGLAGE RAPIDE PLAN ET GUIDE D'ENTRÉE	mm	10	ROULEAUX SUPPLÉMENTAIRES EN ACIER ET EN CAOUTCHOUC
ENLÈVEMENT MAXIMUM DÉGAUCHISSEUSE SUPÉRIEURE	mm	10	
DIAMÈTRE DES 2 BOUCHES D'ASPIRATION	mm	200 / 120	
N° 1 FRAISE D'ÉBARBAGE	mm	145	
POIDS	Kg	1270	
DIMENSIONS (L x l x h)	mm	3600 x 1450 x 1880	LE CONSTRUCTEUR SE RESERVE LE DROIT D'APPORTER DES MODIFICATIONS TECHNIQUES OU DE FABRICATION.

E	Datos técnicos	RD 240	A pedido
ANCHURA DE TRABAJO MÍNIMA / MÁXIMA (SECC. ACABADA)	mm	25 / 240	AVANCE CON VARIADOR DE VELOCIDAD DE 4 A 26 m / min. - POTENCIA MOTOR 2,2 kW
ALTURA DE TRABAJO MÍNIMA / MÁXIMA (SECC. ACABADA)	mm	6 / 120	GRUPO DE AVANCE ANTES DE LA ENDERREZADORA MOTORIZADO Y PROVISTO DE DOS RODILLOS
VELOCIDAD DE AVANCE CON RODILLOS Ø 130 mm.	m/min	7 / 14	TRENO RAPIDO AUTOMATICO HERRAMIENTAS ( 4 MOTORES )
LONGITUD MÍNIMA DE TRABAJO	mm	410	BOMBA DE LUBRIFICACIÓN DEL PLANO MANUAL O AUTOMATICA
DIÁMETRO CABEZAS PORTA - CUCHILLAS DE LOS 1° / 2° - 3° / 4° EJES	mm	125 / 120+160 / 125+160	PRESORES NEUMÁTICOS EN LOS 3 RODILLOS DE AVANCE
VELOCIDAD DE ROTACIÓN DE LOS ÁRBOLES Ø 40 mm.	r.p.m.	6000	PRESORES NEUMÁTICOS EN LOS 3 RODILLOS DE AVANCE MÁS 3 - CEPILLO
REGULACIÓN AXIAL DE LOS 1° / 4° ARBOLES	mm	5 / 20	FRESA RASANTE Ø 145 x 12 x 40 Z2 + 2 DE HM (PARA MESA Ø 125 mm.)
POTENCIA DE LOS 4 MOTORES DE LOS 1° - 2° - 3° / 4° EJES	kW	4 / 5,5	1 CABEZA PORTA CUCHILLAS DE ALUMINIO CON CUCHILLAS REAFILABLES DE HSS Ø 145 x 130 x 40 Z4
POTENCIA DEL MOTOR DE AVANCE	kW	0,8 / 1,1	1 CABEZA PORTA CUCHILLAS DE ALLUMINIO CON CUCHILLAS REAFILABLES DE HSS Ø 145 x 240 x 40 Z4
LONGITUD DEL PLANO DE ENTARDA	mm	2300	ELEVACIÓN MOTORIZADA ÁRBOL HORIZONTAL SUPERIOS CON VISOR ELECTRÓNICO
REGULACIÓN RÁPIDA DEL PLANO Y GUJA DE ENTRADA 1	mm	10	RODILLO SUPLEMENTARIO DE ACERO - Y DE GOMA
MÁXIMA REMOCIÓN CEPILLO SUPERIOR	mm	10	
DIÁMETRO DE LAS BOCAS DE ASPIRACIÓN	mm	200 / 120	
1 FRESA RASANTE	mm	145	
PESO	Kg	1270	
DIMENSIONES (L x l x h)	mm	3600 x 1450 x 1880	LA EMPRESA SE RESERVA EL DERECHO DE HACER EVENTUALES MODIFICACIONES TÉCNICAS O DE FABRICACIÓN.