

*The best way
to cut & groove*



SVP
S E R I E S
100% MADE IN ITALY

TECNOLOGIA | AFFIDABILITÀ | INNOVAZIONE
TECHNOLOGIE | FIABILITÉ | INNOVATION



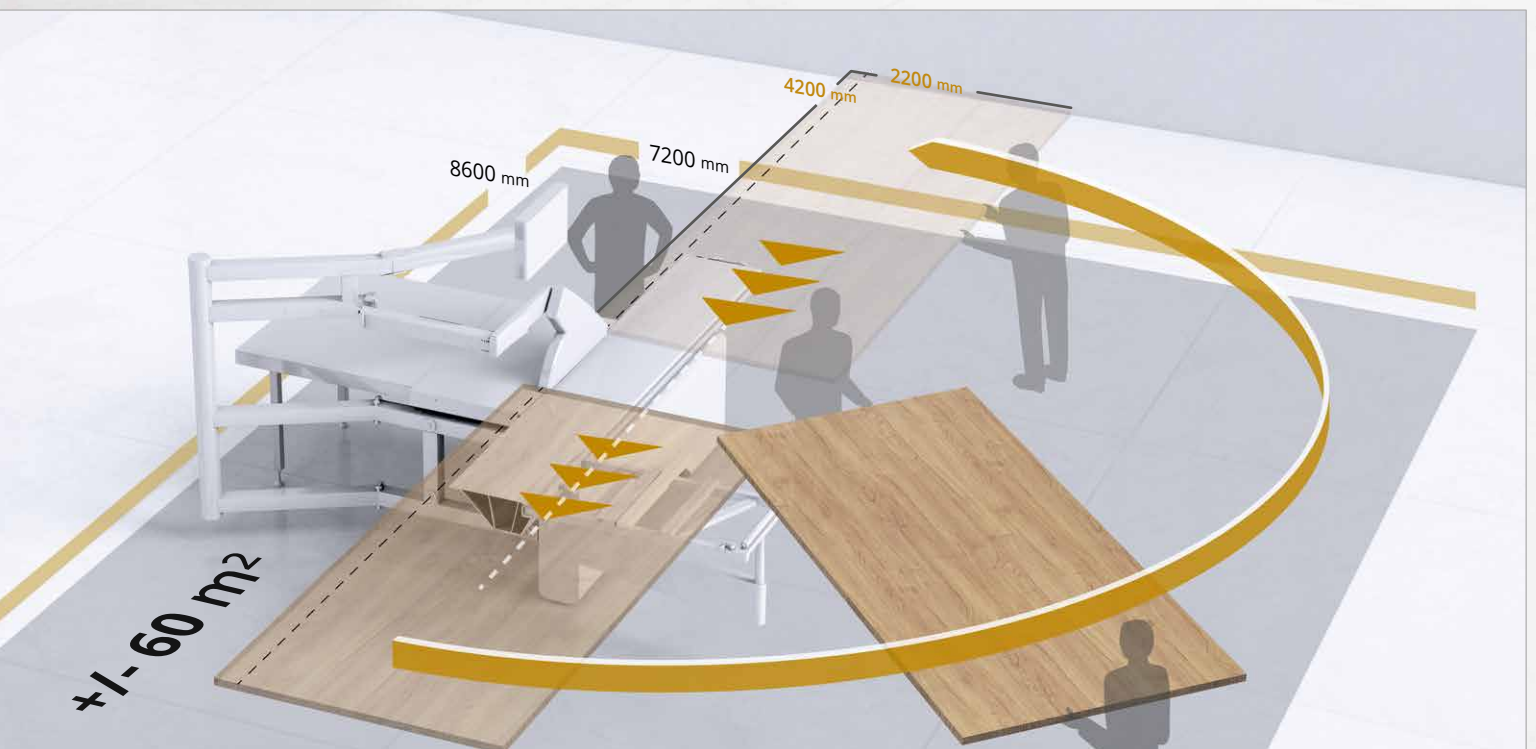
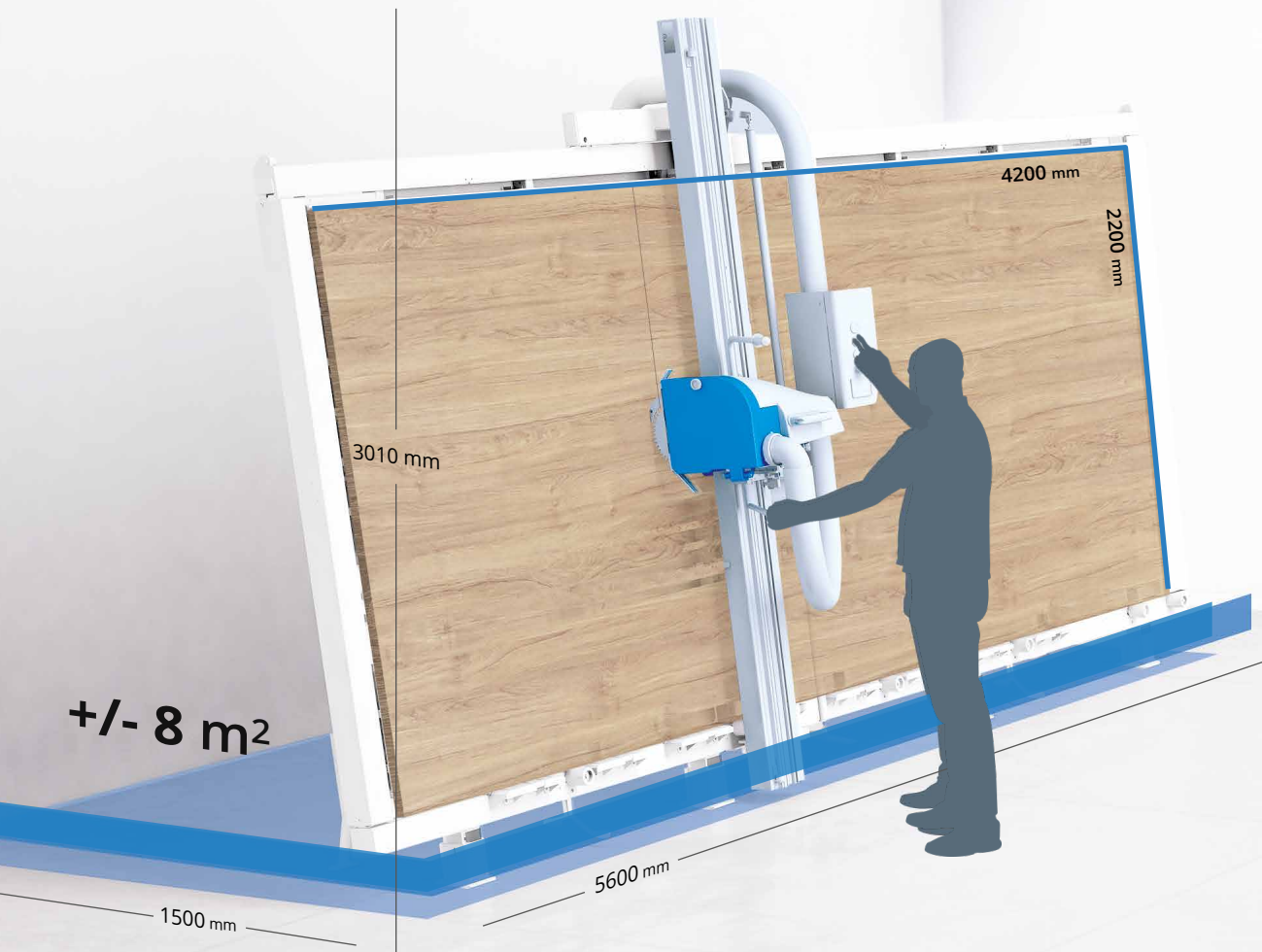

Il confronto con una comune squadratrice, mostra come questa ultima necessiti di più persone per la gestione del taglio di pannelli di grandi dimensioni e come gli ingombri aumentino notevolmente in fase di lavorazione.

La comparaison avec une scie à plat montre comme cette machine nécessite au moins 2 personnes pour la gestion des grands panneaux à couper et que le volume d'encombrement augmente considérablement pendant le travail.



MASSIMA SICUREZZA ED
AFFIDABILITÀ
*SÉCURITÉ ET FIABILITÉ
MAXIMALES*



INVESTIMENTO VANTAGGIOSO
E DURATURO
*INVESTISSEMENT AVANTAGEUX
ET DURABLE*



ELEVATE PRESTAZIONI
HAUTE PERFORMANCE



INGOMBRI RIDOTTI
DIMENSIONS RÉDUITES

Perchè scegliere una sezionatrice verticale

Ingombri ridotti

A differenza delle classiche squadratrici con carro, le sezionatrici verticali hanno dimensioni molto più contenute e occupano minime aree calpestabili, perché sfruttano le altezze come area di lavoro. Grazie alla loro impostazione occupano solamente una parete, adattandosi con estrema facilità anche ad ambienti di piccole metrature per venire incontro alle esigenze più diversificate dei clienti.

Massima sicurezza ed affidabilità

La sezionatrice verticale è uno strumento più sicuro rispetto alle squadratrici con carro, perché il suo carter coperto evita sempre il contatto diretto dell'operatore con i carri lama ed i materiali durante ogni fase della lavorazione. Nelle versioni automatiche, dopo aver posizionato il pannello e impostato le quote, l'operatore può limitarsi a supervisionare la fase di taglio, aumentando ulteriormente il livello di sicurezza ed ottimizzando i tempi di lavoro.

Investimento vantaggioso e duraturo

Grazie all'ottimo rapporto qualità/prezzo, l'acquisto di una sezionatrice verticale rappresenta un investimento vantaggioso anche per le aziende con ridotto personale. Un solo operatore è in grado di portare a termine il lavoro, laddove una squadratrice con carro ne richiederebbe almeno due per la sola movimentazione dei pannelli. Le sezionatrici verticali sono prodotti duraturi e versatili, adatte al taglio di numerosi materiali diversi, e altamente personalizzabili grazie alla possibilità di inserimento di numerosi optional.

Elevate prestazioni in ogni fase di lavoro

Una sezionatrice verticale permette di raggiungere risultati di gran lunga superiori a quelli ottenibili grazie alle tradizionali squadratrici con carro. La stabilità del pannello, che scorre su guide di precisione, garantisce sempre la massima accuratezza, rapidità d'esecuzione e facilità di utilizzo anche durante le fasi più complesse. Se montate dai nostri tecnici autorizzati ed in condizioni ambientali ottimali, le sezionatrici verticali Putsch® Meniconi Spa raggiungono una tolleranza di solo 0,1mm per metro. Infine, non dovendo movimentare a mano il pannello, si evitano graffi ed imperfezioni che rischierebbero di compromettere la riuscita del risultato finale.

Pourquoi choisir une scie à panneaux verticale

Dimensions réduites

Contrairement aux scies à format, les scies à panneaux verticales sont beaucoup plus petites et occupent des zones minimales sur lesquelles on peut usiner les panneaux car elles utilisent les hauteurs comme zone de travail. Grâce à leur disposition, elles n'occupent qu'un seul mur, s'adaptant facilement même aux ateliers de petite taille pour répondre aux besoins les plus diversifiés des clients.

Sécurité et fiabilité maximale

La scie à panneaux verticale est une machine plus sûre que les scies à format parce que son capot et le protecteur de la lame évitent toujours le contact direct avec l'opérateur pendant la coupe. Dans les versions automatiques, après avoir positionné le panneau et avoir défini des dimensions, l'opérateur peut simplement superviser la phase de coupe, augmentant ainsi le niveau de sécurité et optimisant les temps de travail.

Investissement avantageux et durable

L'excellent rapport qualité / prix fait des scies à panneaux verticales un investissement avantageux, même pour les entreprises à personnel réduit. Un seul opérateur est capable de faire le travail, où une scie à format en exigerait au moins deux pour déplacer les panneaux. Les scies à panneaux verticales sont des produits durables et polyvalents, adaptés à la coupe de nombreux matériaux et hautement personnalisables grâce à la possibilité de fournir de nombreuses options.

Haute performance

Une scie à panneaux verticale permet d'obtenir des résultats difficiles à avoir avec une scie à format. La stabilité du panneau est garantie par des robustes sabots d'appui en aluminium qui garantissent une précision maximale, une rapidité d'exécution et une facilité d'utilisation même pendant les phases les plus complexes. Si le montage et la mise en route sont effectués par nos techniciens autorisés et dans des conditions optimales, les scies à panneaux Putsch® Meniconi Spa garantissent une tolérance de seulement 0,1 mm par mètre. Enfin, ne pas avoir à déplacer le panneau constamment vous évite les rayures et les imperfections qui pourraient compromettre le succès du résultat final du travail.

SVP PLUS 145 ALU

100% MADE IN ITALY

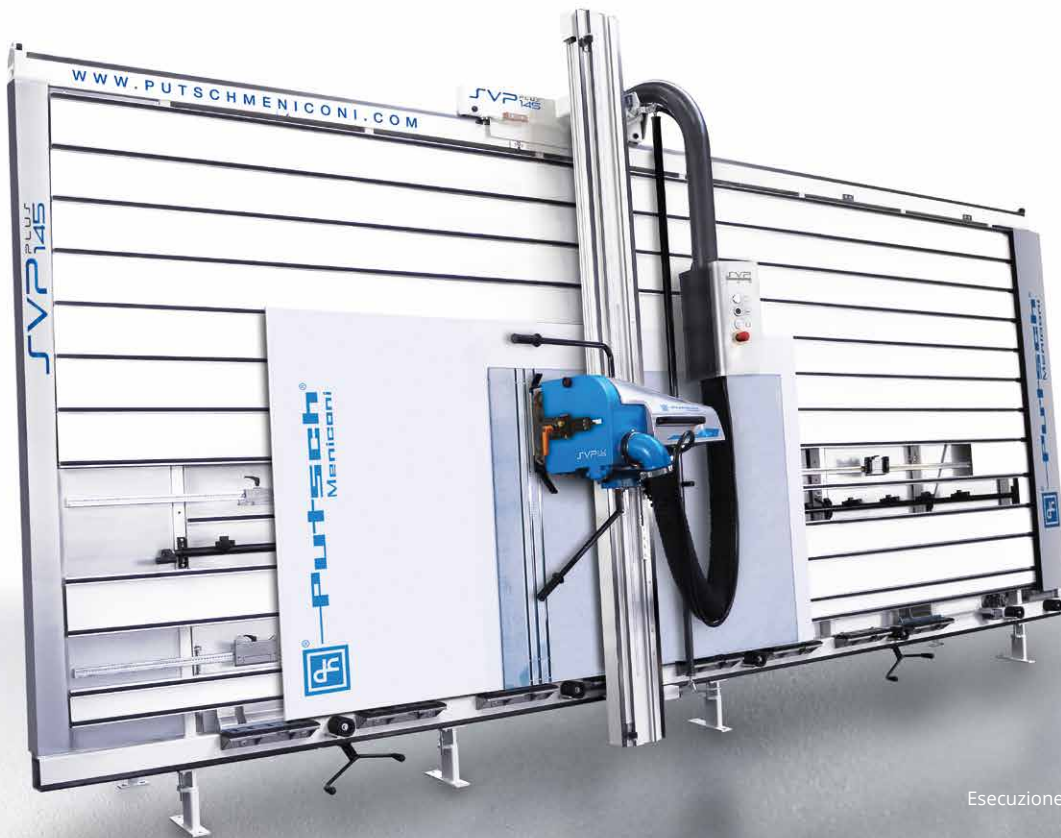

Telaio elettrosaldato
Châssis électro-soudé



Supporti inferiori con riporti in polizene e ruotine alzabili
Appuis inférieurs en aluminium revêtus en polyzène avec rouleaux escamotables



Piano spostabile automatico
Châssis escamotable automatique



Esecuzione taglio manuale
Coupe manuelle



Esecuzione fresature con KIT-ALUCOBOND
Usinage avec KIT-ALUCOBOND



Sono le sezionatrici verticali ideali per ogni esigenza di taglio, con il migliore rapporto qualità/prezzo sul mercato. Sono macchine versatili che, grazie ad un'ampia gamma di accessori, permettono di ottenere prestazioni tipiche di una macchina di categoria superiore e garantiscono una maggiore redditività.

Ce sont les scies verticales idéales pour tous les besoins de coupe avec le meilleur rapport qualité/prix du marché. Il s'agit des machines polyvalentes qui, grâce à une large gamme d'accessoires, offrent des performances typiques d'une machine de catégorie supérieure et garantissent une plus grande rentabilité.

INGOMBRO E CAPACITÀ DI TAGLIO / ENCOMBREMENT ET CAPACITÉ DE COUPE

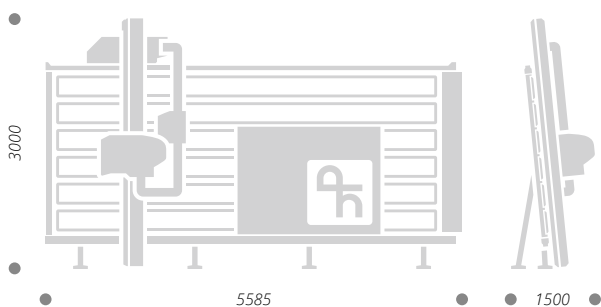

ingombro sezionatrice verticale
encombrement scie à panneaux verticale



capacità di taglio
capacité de coupe

MATERIALI TRATTATI / MATERIAUX COUPE

SVP 145 PLUS ALU è progettata per il taglio di materiali plastici e compositi

SVP 145 PLUS ALU est conçue pour couper panneaux composites et en matière plastique

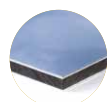

Materiali compositi
Matériaux composite



Sandwich

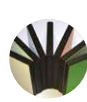

HPL



Materiali speciali
Matériaux spéciaux



Trespa®



Coibentati
Isolants



Corian®

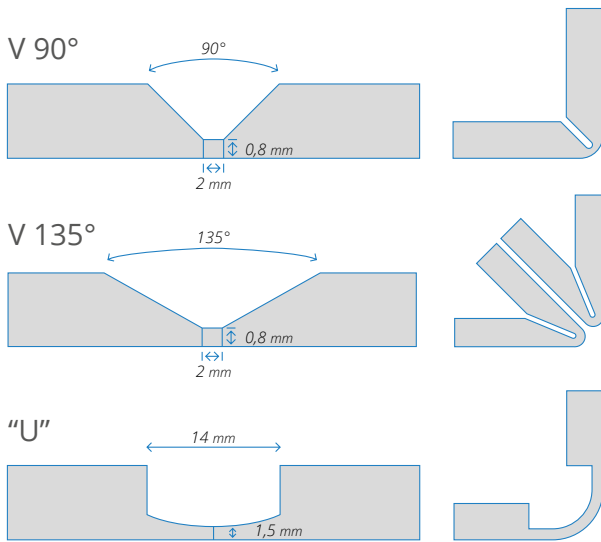

Kit fresature con battuta di profondità Kit pour rainurage avec butée de profondeur

Fresature su pannelli compositi del tipo sandwich, ACM (Alucobond®, etc.) e superfici solide (Corian®, etc.)

Rainurage sur panneaux composites type sandwich, ACM (Alucobond®, etc.), surfaces solides (Corian®, etc.)

Battuta di profondità Butée de profondeur

Battuta di profondità per effettuare scanalature su pannelli

Butée de profondeur pour rainurage

TAGLIO E FRESATURE SU PANNELLI COMPOSITI PER DIFFERENTI PROFILI

COUPE ET RAINURAGE SUR PANNEAUX COMPOSITES POUR DIFFÉRENTS PROFILS

SCHEDA TECNICA / FICHE TECHNIQUE

● Standard Standard ○ Optional En option ✕ Non disponible Pas disponible

DATI TECNICI DONNÉES TECHNIQUES

Potenza del motore Puissance du moteur	5HP
Diametro della lama Diamètre de la lame	250 mm
Giri della lama al (min) Vitesse de la lame (trs/min)	5300
Piano spostabile Châssis escamotable	elettrico électrique
Supporti in alluminio con riporti in polizene e ruotine Appuis inférieurs en aluminium revêtus en polyzène avec rouleaux	●
Massima lunghezza di taglio orizzontale Longueur maximale de coupe horizontale	4200 mm
Massima altezza di taglio verticale Hauteur maximale de coupe verticale	2200 mm
Massima altezza di taglio orizzontale Hauteur maximale de coupe horizontale	2080 mm
Massima profondità di taglio Profondeur maximale de coupe	60 mm
Velocità d'avanzamento tramite inverter Vitesse d'avance par inverseur	✕
Motore gruppo incisore indipendente Moteur du groupe inciseur indépendant	✕
Bloccaggio pneumatico del carrello Blocage pneumatique du chariot	○

ACCESSORI ED OPTIONAL ACCESSOIRES ET OPTIONS

Battente supplementare Butée supplémentaire	○
Dispositivo pezzi corti lato destro Rail rabattable côté droit	○
Dispositivo tagli ripetitivi orizzontali Dispositif répétitif coupes horizontales	○
Gruppo incisore con 2 coltelli Widia Groupe inciseur avec 2 couteaux en Widia	○
Gruppo incisore con 2 lame accoppiate Ø70mm Groupe inciseur à lames Ø70mm	○
Letto digitale quote verticali Affichage digitale coupes verticales	○
Letto digitale quote orizzontali Affichage digitale coupes horizontales	○
Appoggio scorrevole per pezzi stretti Appui coulissant pour petites pièces	○
Convogliatore polvere lato destro per tagli orizzontali TRK Buse pour captation poussière dans les coupes horizontales TRK	○
Battuta di profondità Butée de profondeur	○
Dispositivo taglio inclinato Dispositif pour couple d'angle	○
Kit Alu con battuta profondità per materiali compositi Dispositif pour usiner l' Alucobond® avec butée de profondeur	●



IMBALLO MONTANTE / EMBALLAGE POUTRE

IMBALLO TELAIO / EMBALLAGE CHÂSSIS

* con incisore a lame
* avec inciseur lame

* con incisore a lame
* avec inciseur lame

MACCHINA MACHINE	A (cm)	B (cm)	H (cm)	PESO (kg) POIDS (kg)
SVP 133 BABY	290	113	75	410 / 450
SVP 133 / 133*	290 / 310	113	75 / 115	450 / 490
SVP 145 / 145*	290 / 310	113	75 / 115	460 / 500
SVP 145 ECO	290	113	115	500
SVP 145 A / ECO	310	113	115	540 / 580
SVP 320 / ECO	310	113	115	490
SVP 420 / A / ECO	310	113	115	500
SVP 420 AT	310	113	116	580
SVP 420 CS H	330	113	115	650
SVP 420 A CS H	330	113	115	650
SVP 950 / ECO	310	113	115	580 / 620
SVP 950 A / ECO	310	113	115	660 / 730

TELAIO CHÂSSIS	A (cm)	B (cm)	H (cm)	PESO (kg) POIDS (kg)
SVP 133 BABY	407	22	170	290 / 325
SVP 133 / 133*	483	22	200	350
SVP 145 / 145*	561	22	235	450
SVP 145 ECO	561	22	235	500
SVP 145 A / ECO	561	22	235	480
SVP 320 / A / ECO	483	22	200	350
SVP 420 / A / ECO	561	22	235	500
SVP 420 AT	621	22	235	500
SVP 420 CS H	563	45	270	550
SVP 420 A CS H	563	45	270	550
SVP 950 / ECO	657	25	235	535 / 590
SVP 950 A / ECO	657	25	235	535 / 590

Dati tecnici ed immagini non sono impegnativi. Il costruttore si riserva il diritto di apportare eventuali modifiche senza preavviso
Les données techniques et les photos n'engagent pas le constructeur qui se réserve le droit de les modifier sans préavis

LEGNO / BOIS



Truciolari
Agglomeré



Nobilitati
Mé laminé



Massello
Massif

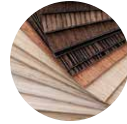

Laminati
Laminé



Compensati
Contre-plaqué

COMPOSITI / COMPOSITES



Pannelli HPL
Panneaux HPL



Sandwich
Sandwich



Reynobond®
Reynobond®

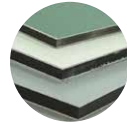

Etalbond®
Etalbond®

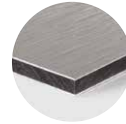

Dibond®
Dibond®

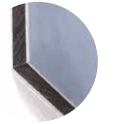

Alupanel®
Alupanel®

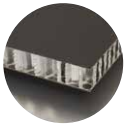

Alucore®
Alucore®

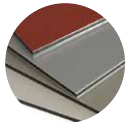

Alucobond®
Alucobond®

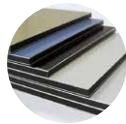

Pannelli ACM-ACP
Panneaux ACM-ACP

PLASTICI / PLASTIQUES



Materiali plastici
Matières plastiques



Polipropilene
Polypropylène

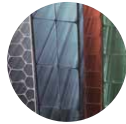

Policarbonato
Polycarbonate



Plexiglass®
Plexiglass®



Forex®
Forex®



Metacrilato
Méthacrylate

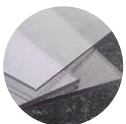

Makrolon®
Makrolon®

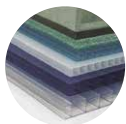

Lexan®
Lexan®



Laminati plastici
Laminés plastiques



PVC®
PVC®



Acrilici
Acryliques

SPECIALI / SPECIAUX



Nido d'ape
Alvéolaires



Trespa®
Trespa®

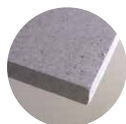

Vetroresina
Fibre de verre



Poliuretano
Polyuréthane

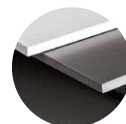

Corian®
Corian®



Cartongesso
Placoplâtre



Coibentati
Isolants

visit our web site



putschmeniconi.com

Putsch[®] Meniconi S.p.A.

Via Irlanda 1, 53036 POGGIBONSI (SI) Italy
Tel. +39 0577 90311

www.putschmeniconi.com | info@putschmeniconi.com