

# scm

Centro di lavoro a CNC  
a composizione modulare  
Centro de trabajo CNC de  
composición modular



## Record 100 NT



 scm

Record 100 NT. Centro di lavoro high-tech compatto  
Le migliori soluzioni tecnologiche per una produzione di qualità.



RECORD 100 NT. Centro de trabajo high-tech compacto  
Las mejores soluciones tecnológicas para una producción de calidad.

# Record 100 NT

RECORD 100 NT è il più piccolo Centro di lavoro high-tech di SCM. Caratterizzato dalla modularità tipica della gamma NT consente di disporre di elevate tecnologie ad un investimento contenuto. È disponibile con piano Multifunzionale in alluminio e con piano TVN a barre.



# Record 100 NT TVN

RECORD 100 NT es el Centro de trabajo high-tech más pequeño de SCM. Caracterizado por la modularidad típica de la gama NT que permite disponer de todas las soluciones tecnológicas con una inversión contenida. Se encuentra disponible en la versión con mesa Multifuncional de aluminio y con mesa TVN a barras.



## GRUPPO OPERATORE. Versatilità in tutte le lavorazioni GRUPO OPERADOR. Versatilidad en todos los tipos de trabajos

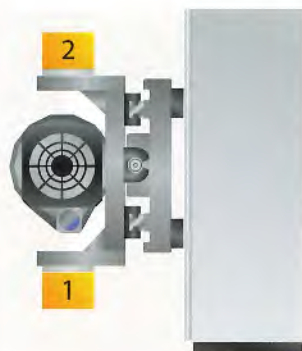

Il gruppo operatore, equipaggiato con un'unità di fresatura, è fissato sul montante mobile per una maggiore rigidità e migliore qualità di finitura. La grande componibilità del gruppo operatore permette di ospitare fino a 2 unità ausiliarie:

- foratrice a 11 o 18 mandrini indipendenti per forature anche su legno massiccio
- unità di taglio per lama indipendente / Universal K2 fisso o CNC per lavorazioni orizzontali gravose.

El grupo operador, equipado con una unidad de fresado, está fijado en el puente móvil para proporcionar mayor rigidez y una mejor calidad de acabado. La gran componibilidad permite alojar hasta 2 unidades auxiliares:

- taladro de 11 o 18 porta-brocas independientes para taladrar también sobre madera maciza
- unidad de corte sierra independiente / Universal K2 fijo o CNC para trabajos horizontales pesados.



In aggiunta al cambio utensile standard a 12 posizioni è possibile montare **TR-K 8**, un magazzino laterale supplementare per un maggior numero utensili e di maggior diametro.

Además del cambio de herramienta estándar a 12 posiciones se puede montar **TR-K 8** un almacén lateral suplementario con mayor número de herramientas y de mayor diámetro.

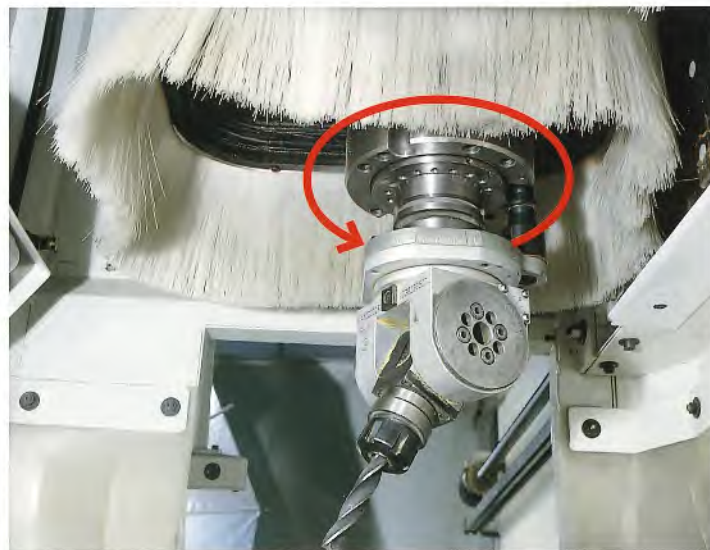

Record 100 NT è predisposta per la gestione di testine a rinvio angolare e può essere fornita dell'asse rotativo Vector interpolante (0-360°) per una riduzione del numero di cambi utensile quindi maggiore produttività e precisione.

Record 100 NT está preparada para la gestión de cabezales a reenvío angular, por lo tanto puede llevar eje giratorio Vector interpolante (0-360°) para una reducción del número de cambios de herramienta y, por lo tanto aumentar la productividad y precisión.

**Piano di lavoro MULTIFUNZIONALE. Praticità nel fissaggio pezzi**  
**Mesa de trabajo MULTIFUNCIONAL. Práctica para la fijación de piezas**

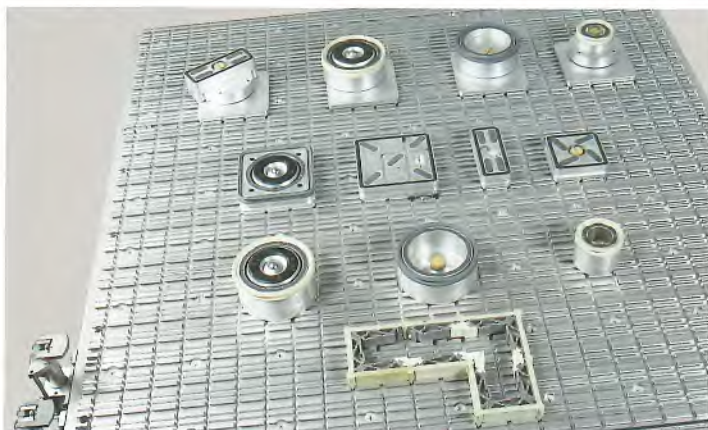

L'esclusivo piano multifunzionale SCM permette l'utilizzo di una intera gamma di accessori studiata per soddisfare tutte le esigenze di supporto e di bloccaggio del pezzo.

La exclusiva mesa multifuncional SCM permite usar una gama completa de accesorios estudiada para satisfacer toda exigencia de soporte y de bloqueo de la pieza.



Scanalature a T-rovesciata e fori filettati forniscono un ancoraggio ideale per tutti gli accessori di tenuta del pezzo.

Ranurados en T-invertida y orificios con rosca facilitan un anclaje ideal para todos los accesorios de sujeción de la pieza.



Il piano in alluminio è lavorato direttamente sulla macchina per una perfetta planarità nel tempo che lo rende ideale anche per lavorazioni su plastica, resine e leghe leggere.

La mesa en aluminio está directamente trabajada en la máquina para conseguir una perfecta aplanación con el paso del tiempo que la hace ideal también para trabajos con plástico, resinas y aleaciones ligeras.

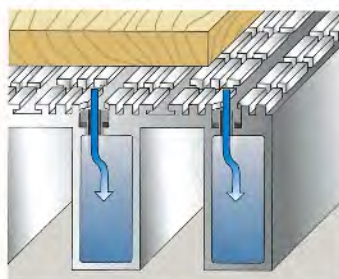

Il piano multifunzionale SCM garantisce ottimo bloccaggio per traspirazione: una solida superficie d'appoggio con altissima capacità di vuoto uniformemente distribuita, ideale per la lavorazione in nesting anche con più pannelli sovrapposti.

La mesa multifuncional SCM garantiza un óptimo bloqueo por transpiración: una sólida superficie de apoyo con altísima capacidad de vacío uniformemente distribuida, ideal para el trabajo en anidamiento incluso con varios tableros sobrepuestos.

## Piano di lavoro TVN Mesa de trabajo TVN

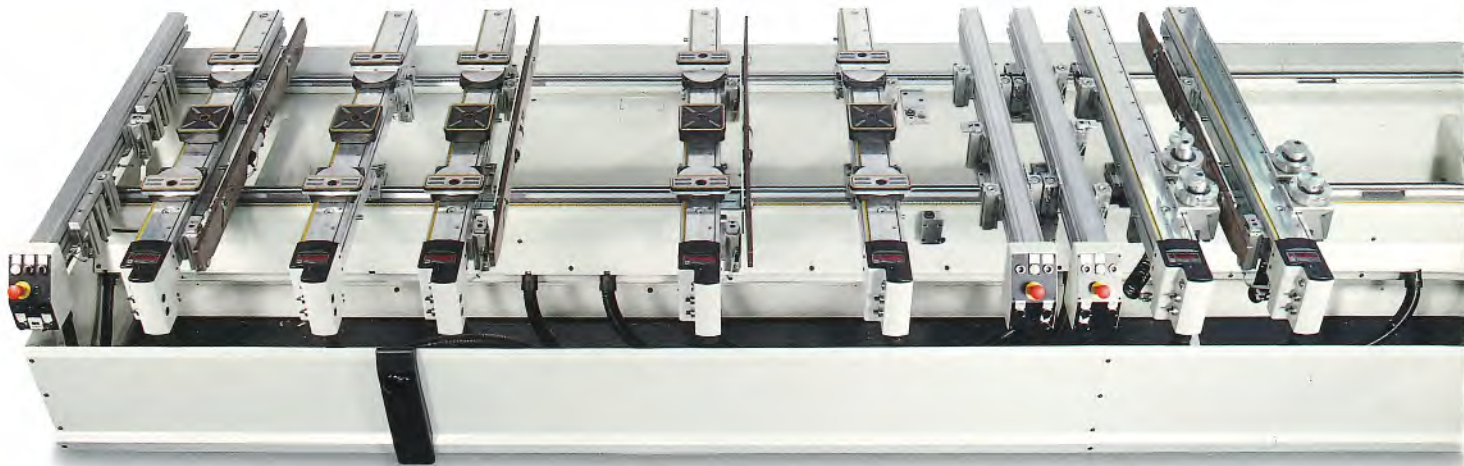

Il piano di lavoro a barre TVN consente bloccaggi veloci e sicuri: l'area di lavoro può essere attrezzata con ventose o morsetti. Sulla doppia guida prismatica delle barre in alluminio scorrono le ventose che si bloccano e sbloccano all'istante tramite un sistema pneumatico, consentendo un posizionamento libero e veloce.

La mesa de trabajo a barras TVN permite bloqueos rápidos y seguros: el área de trabajo puede equiparse con ventosas o mordazas. Sobre la doble guía prismática de las barras de aluminio se desplazan las ventosas que se bloquean y desbloquean al instante mediante un sistema neumático, permitiendo un posicionamiento libre y rápido.

Il piano può essere configurato con innumerevoli tipi, dimensioni e forme di ventose, aggiungendole o rimuovendole agevolmente, in funzione della tipologia e geometria dei pezzi da fissare.

La mesa puede configurarse con innumerables tipos, dimensiones y formas de ventosas, añadiéndolas o extrayéndolas a voluntad, en función del tipo y de la geometría de las piezas a fijar.



Nel caso in cui le ventose non siano sufficienti a bloccare il pezzo sono disponibili anche i morsetti con fissaggio pneumatico sul lato della barra.

En el caso que las ventosas no sean suficientes para bloquear la pieza, también se encuentran disponibles mordazas con fijación neumática en el lado de la barra.

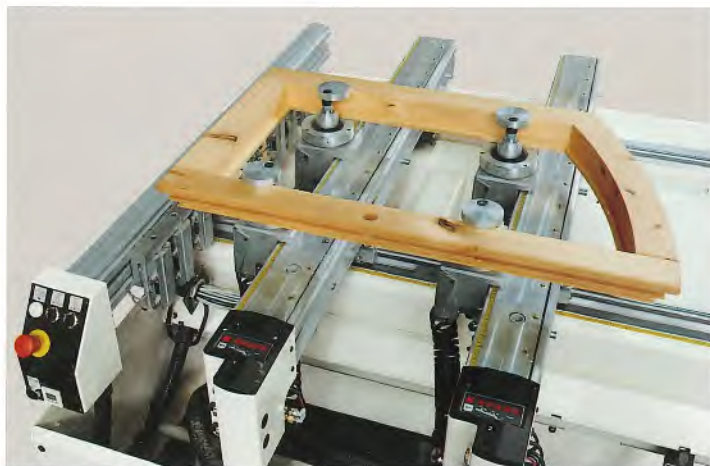

## Velocità e totale libertà Velocidad y libertad total

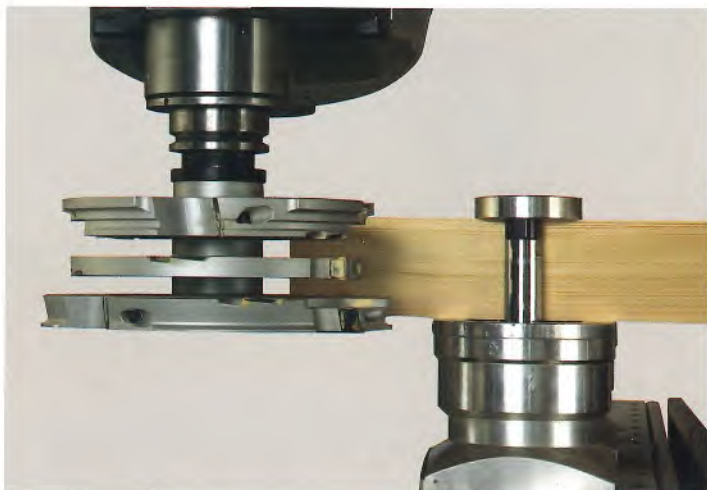

Morsetti robusti e potenti, per garantire un bloccaggio sicuro anche in presenza di grosse asportazioni.

Mordazas robustas y potentes para garantizar un bloqueo seguro, incluso en presencia de grandes asportaciones.

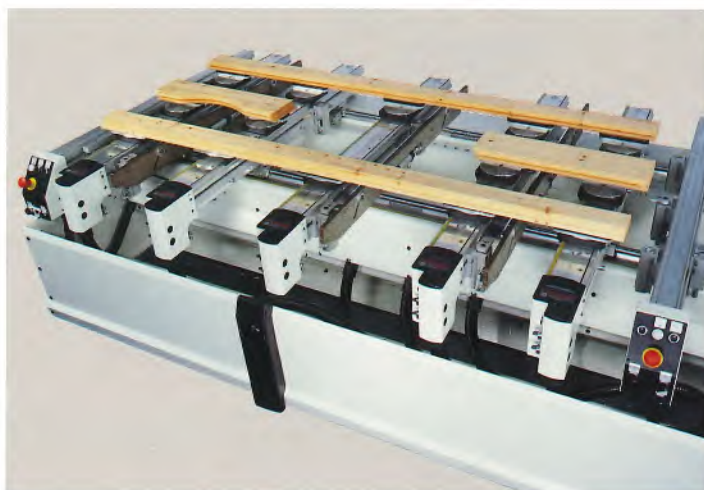

Kit porte massello: tutti gli strumenti per fissare i vari componenti di una porta in massello.

Kit puertas de madera maciza. Todos los instrumentos para fijar los diferentes componentes de una puerta de madera maciza.

## Piano di lavoro TVN H110 Mesa de trabajo TVN H110



**Il piano di lavoro H 110 permette di lavorare con utensili a doppio profilo, riducendo i tempi di cambio utensile per un incremento sostanziale della produttività.**

Inoltre, offre diversi vantaggi:

- previene gli urti dell'utensile contro le barre
- riduce il problema degli sfridi che, sezionati, rimangono sul piano
- permette di lavorare la faccia inferiore del pezzo.

**La mesa de trabajo H 110 permite trabajar con herramientas de doble perfil, reduciendo los tiempos de cambio de la herramienta para un incremento sustancial de la productividad.**

Además, ofrece diferentes ventajas:

- prevenir los golpes de la herramienta contra las barras
- reducir el problema de las virutas que, seccionadas, quedan sobre la mesa
- trabajar el lado inferior de la pieza.

## Piano di lavoro TVN SET. Semplicità ed efficacia Mesa de trabajo TVN SET. Simple y eficaz

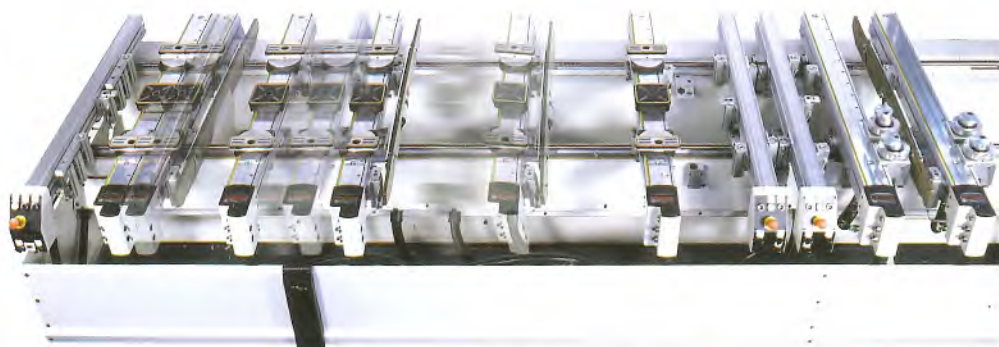

TVN SET è il sistema ideale per il posizionamento automatico delle barre, per chi produce pezzi lineari: porte, finestre, scale, travi, colonne. Estremamente semplice ed intuitivo, coniuga la flessibilità del posizionamento manuale con l'automatismo della gestione da CNC.

TVN SET es el sistema ideal para el posicionamiento automático de las barras para realizar piezas lineales: puertas, ventanas, escaleras, vigas, columnas. Sumamente simple e intuitivo, une la flexibilidad del posicionamiento manual con el automatismo de la gestión por CNC.

## Pieno rispetto dell'uomo e dell'ambiente Total respeto para el hombre y el medio ambiente

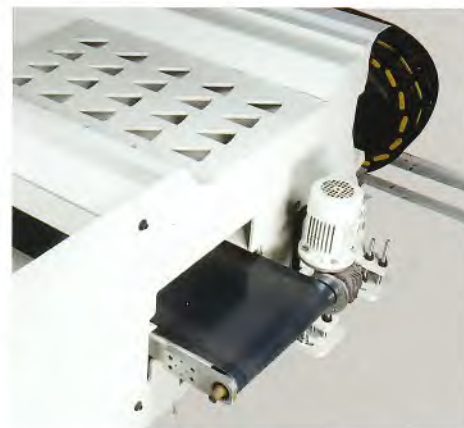

L'esclusiva cabina che avvolge il gruppo operatore assicura una completa visibilità della zona di lavoro in totale sicurezza.

La esclusiva cabina que protege el grupo operador asegura una completa visibilidad de la zona de trabajo y garantiza así la seguridad del operario.

L'elettromandrino è dotato di un innovativo convogliatore per eliminare i trucioli e le polveri dall'ambiente.

El grupo operador está provisto de una innovadora campana de aspiración que transporta y elimina las virutas y el polvo del ambiente.

Il tappeto motorizzato posto sotto il piano di lavoro provvede allo scarico degli sfridi garantendo ottima pulizia della zona di lavoro.

La cinta motorizzata situada debajo de la mesa de trabajo se encarga de descargar las virutas garantizando una óptima limpieza de la zona de trabajo.

## Elettromandri. Potenza e velocità per qualsiasi impiego Grupos operadores. Potencia y velocidad para cualquier uso



SCM progetta e sviluppa interamente i propri elettromandri per garantire un elevato standard qualitativo in termini di rendimento, efficienza, assistenza e reperibilità dei ricambi nel tempo. La nuova generazione di elettromandri SCM vanta un panorama ancora più ampio di soluzioni, studiate appositamente per risolvere esigenze specifiche di ciascun processo produttivo. Tutti gli elettromandri sono dotati di attacco rapido HSK F per la massima rigidità e qualità di finitura.

SCM proyecta y desarrolla completamente sus grupos operadores para asegurar un elevado estándar de calidad en términos de rendimiento, eficiencia, asistencia y suministro de recambios en el tiempo. La nueva generación de grupos operadores SCM brinda un abanico aún más amplio de soluciones, específicamente estudiados para resolver las concretas exigencias de cada proceso productivo. Todos los grupos operadores están provistos de sujeción rápida HSK F para la máxima rigidez y calidad en los acabados.

## Interfaccia operatore e controllo numerico Interfaz operador y control numérico

L'interfaccia operatore Xilog Plus rende semplice ed intuitivo programmare tramite editor grafico anche in forma parametrica. L'importazione di file DXF consente l'integrazione con pacchetti CAD/CAM. Utilizzando la macro di Xilog Plus Serramenti si possono realizzare finestre e porte personalizzate partendo semplicemente dalla luce architettonica.

La interfaz operador Xilog Plus hace que programar mediante editor gráfico resulte simple e intuitivo incluso de forma paramétrica. La importación de archivos DXF permite la integración con paquetes CAD/CAM. Utilizando las macros de Xilog Plus, las puertas y ventanas se pueden realizar personalizadas partiendo simplemente de la luz arquitectónica.

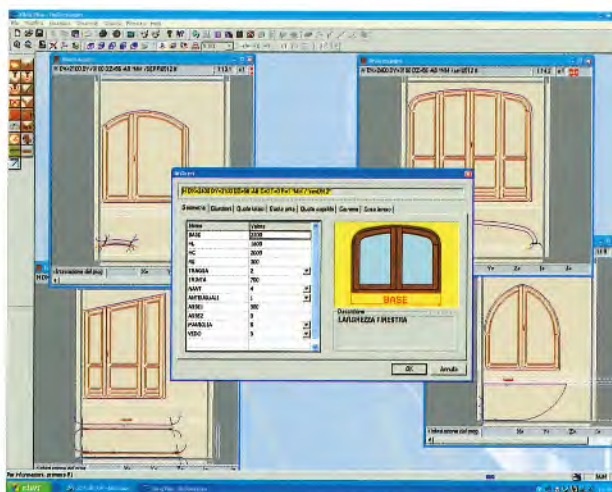

### CNC gestito da PC con interfaccia Windows

- grande potenza di calcolo e facilità di utilizzo
- può collegarsi alla rete aziendale
- inserimento dati tramite USB con memory key inclusa.

### CNC controlado por PC con interfaz Windows

- Gran potencia de cálculo y facilidad de uso.
- Puede conectarse a la red de la empresa.
- Introducción de datos mediante USB con llave de memoria incluida.

### Telesolve

Sistema di diagnosi a distanza per intervento di assistenza sulla macchina in tempo reale.

- Diagnosi su logica PLC, parametri macchina ecc.
- Aggiornamento in tempo reale del software da CN.

### Telesolve

Sistema de diagnóstico a distancia para poder intervenir en la máquina en tiempo real.

- Diagnóstico en lógica PLC, parámetros máquina, etc.
- Actualización en tiempo real del software por CN.



# Campi di lavoro e dimensioni d'ingombro

## Campos de trabajo y dimensiones

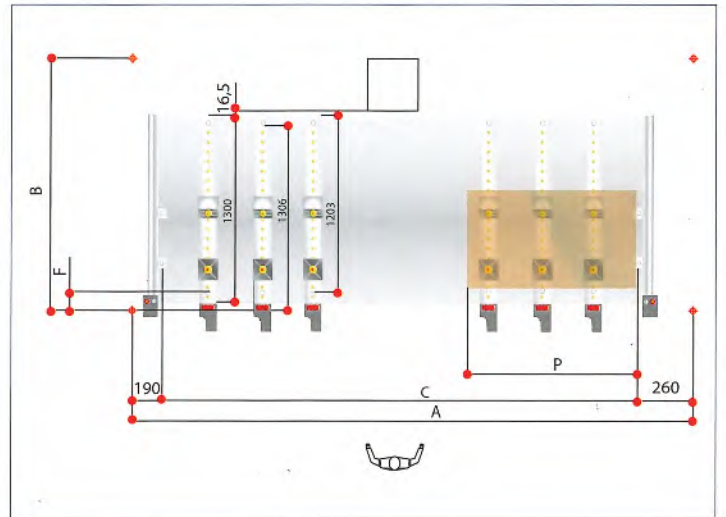
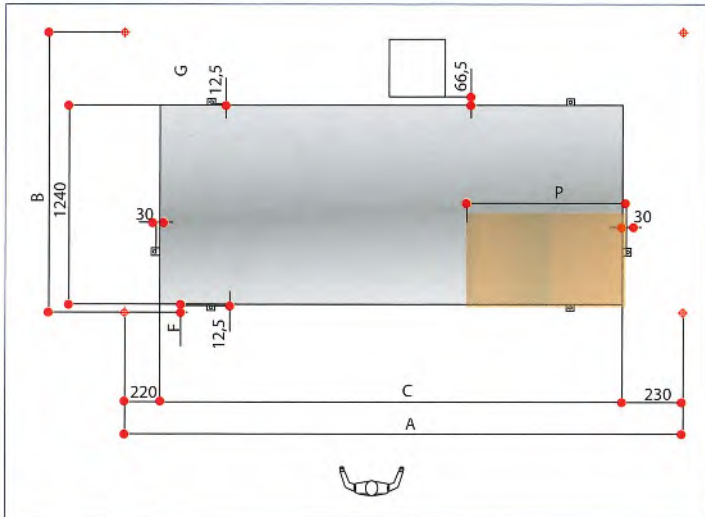

	A	B	C	F	P
<b>Record 100 NT</b>					
X = 3500	3500	1790	3050	52	1200
X = 4700	4700	1790	4250	52	1800
X = 6500	6500	1790	6050	52	2700
<b>Record 100 NT TVN</b>					
X = 3500	3500	1790	3050	152	1150
X = 4700	4700	1790	4250	152	1750
X = 6500	6500	1790	6050	152	2650

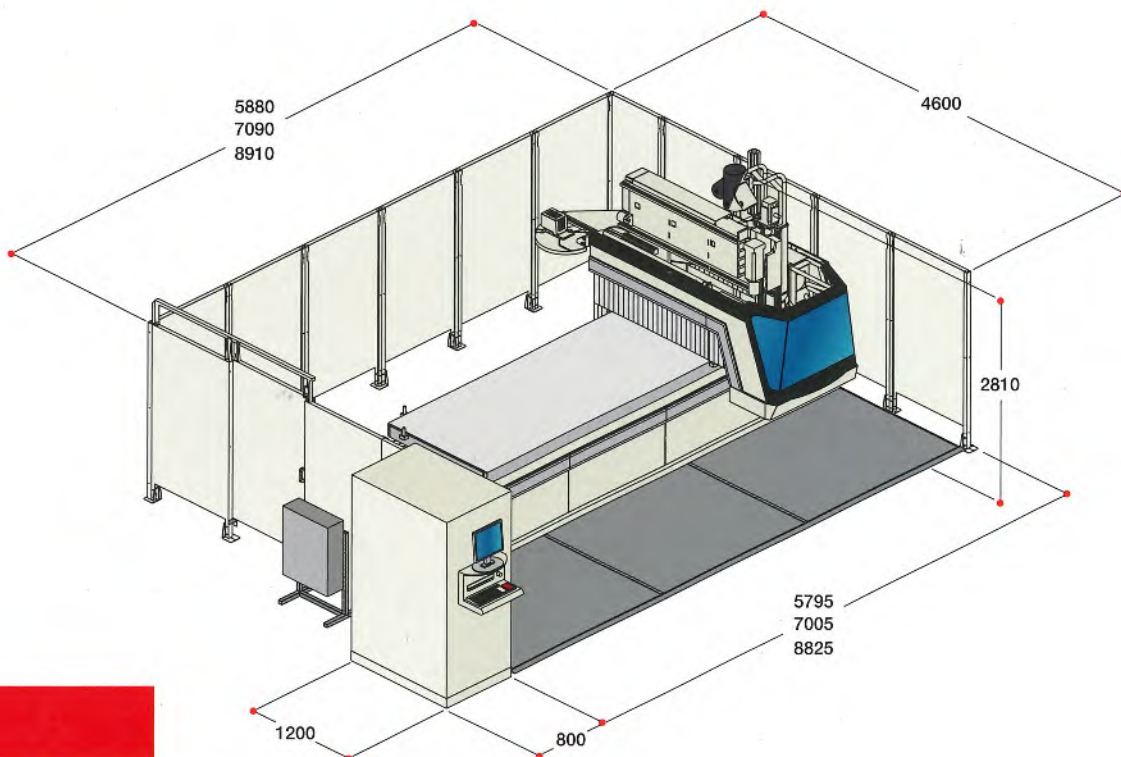

# SCM. La più ampia gamma di macchine per la lavorazione del legno SCM. La más amplia gama de máquinas para la industria de la madera

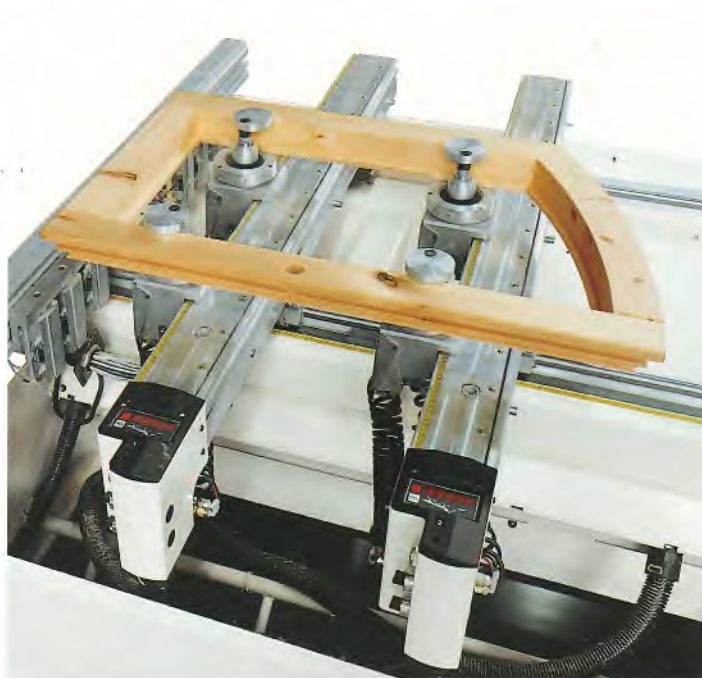
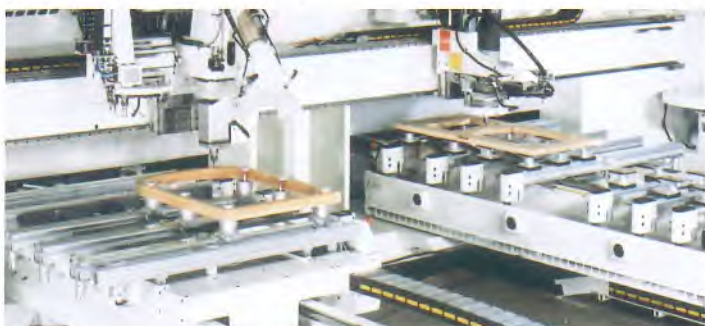

SCM produce da oltre 50 anni macchine per la lavorazione del legno e costituisce il nucleo storico dell'omonimo Gruppo che con 3350 dipendenti, 27 stabilimenti, 25 filiali ed un'esportazione pari al 70% della produzione, si colloca tra i maggiori produttori mondiali del settore. SCM produce - in stabilimenti certificati ISO9001 - la più ampia gamma di macchine per la lavorazione del legno, dalle macchine per artigiani ai centri di lavoro CNC, alle grandi linee integrate per la lavorazione del legno massiccio. In tutto il mondo tecnici specializzati forniscono ai clienti un servizio di assistenza rapido ed efficace avvalendosi anche di un sistema di telediagnosi computerizzata.

Desde hace 50 años, SCM produce máquinas para el trabajo de la madera y representa el núcleo histórico del grupo SCM que con 3350 empleados, 27 establecimientos, 25 filiales se sitúa entre los mayores productores mundiales del sector y cubre 70% de exportación de su producción, SCM produce, en establecimientos certificados según las normativas ISO 9001, la más amplia gama de máquinas para la segunda elaboración de la madera desde las máquinas para el artesano, hasta los centros de trabajo a control numérico y las grandes líneas integradas para la elaboración de la madera maciza. SCM cuenta con un equipo de técnicos especializados, capaces de proporcionar a los clientes un servicio de asistencia rápida y eficaz, pudiendo utilizar un sistema de telediagnosi computerizado

Per esigenze dimostrative, alcune foto riproducono macchine complete di accessori. Senza nessun preavviso i dati tecnici possono essere modificati senza però influenzare la sicurezza prevista dalle normative CE

En este catalogo las máquinas han sido representadas con algunos accesorios. La empresa se reserva el derecho de modificar los datos y las medidas sin previo aviso sin influir en la seguridad prevista de la certificación CE.

**scm**

SINCERT



SCM



0000555482D

S

S

S



SCM GROUP spa - SCM - Via Emilia, 71 - 47900 Rimini - Italy  
Tel. ++39/0541/700111 - Fax ++39/0541/700283 - [www.scmgroup.com](http://www.scmgroup.com) - E-mail: [scm@scmgroup.com](mailto:scm@scmgroup.com)