



scm

Centro di lavoro a CNC
a composizione modulare
Centro de trabajo CNC de
composición modular



Record 110 NT



Record 110 NT. Un nuovo standard di riferimento

Il centro di lavoro compatto e completo, che racchiude tutte le peculiarità dei centri di lavoro di fascia superiore.



Record 110 NT. Un nuevo estándar de referencia

Un Centro de trabajo compacto y completo que reúne todas las características de los centros de trabajo de la franja superior.

Record 110 NT

Record 110 NT, equipaggiata con piano multifunzionale in alluminio, offre una solida e ampia base di appoggio per bloccare, con sicurezza e semplicità, qualsiasi elemento; dai pezzi piani a quelli curvi, alle applicazioni che richiedono sottopiezi fino ai bloccaggi per traspirazione.

Record 110 NT, equipada con mesa multifuncional de aluminio, ofrece una sólida y amplia base de apoyo para bloquear de modo seguro y simple cualquier elemento: desde tableros planos y curvos, hasta aplicaciones que requieren subpiezas o bloques con tablero de apoyo.



Record 110 NT TVN

Record 110 NT TVN è la soluzione ideale per chi necessita un sistema pratico e flessibile per fissare, con rapidità e solidità, dai pezzi stretti a quelli larghi, dagli elementi dritti a quelli ad arco, grazie alla possibilità di attrezzare le barre sia con ventose per il vuoto che con morsetti pneumatici.

Record 110 NT TVN es la solución ideal para quien necesita un sistema flexible que fije, de modo rápido y sólido desde tableros estrechos y anchos hasta elementos rectos y en arco, gracias a la posibilidad de equipar las barras tanto con ventosas de vacío como con mordazas neumáticas.

Veloce ed efficace Velocidad y eficacia



Il gruppo operatore Logico, equipaggiato con cambio utensili "on-board", riduce i tempi ciclo, eseguendo il cambio utensili durante l'utilizzo delle unità operatrici ausiliarie. La soluzione ideale per chi richiede velocità ed elevato rendimento.

El Grupo operador LOGICO equipado con cambio herramientas "on-board", reduce los tiempos de ciclo, realizando el cambio de herramientas durante el uso de la unidad operadora auxiliar. La solución ideal para los que quieren velocidad y elevado rendimiento.



F11, F18 ed F26: una gamma di unità di foratura, con mandrini indipendenti, appositamente studiata per forature su legno massiccio.

F11, F18 y F26: una gama de unidades de taladro con porta-brocas independientes específicamente estudiada para taladrar madera maciza.



Asse rotativo Vector interpolante (0-360°) per l'utilizzo di testine a rinvio angolare.

Eje rotatorio Vector en interpolación (0-360°) para el uso de cabezales de transmisión angular.

Specifico e completo
Específico y completo



Il gruppo operatore Logico, in configurazione con cambio utensili sul montante mobile puo` ospitare fino a due unita' operatrici ausiliarie, specifiche per ogni impiego. La soluzione ideale per la produzione di porte, di finestre e componenti in legno massiccio in genere.

El grupo operador LOGICO en configuración con el cambio herramienta en el montante móvil, puede alojar hasta dos unidades operadoras auxiliares, específicas para cada uso. Solución ideal para la producción de puertas, ventanas y componentes en madera maciza en general.

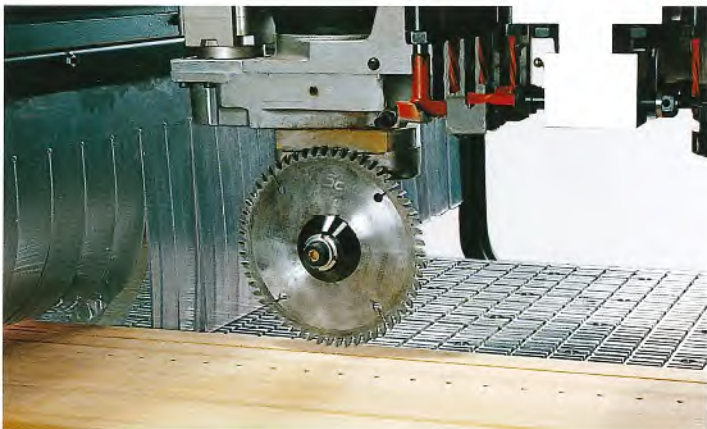

Unità di taglio lama indipendente.

Unidad de corte de la sierra independiente.



Universal K2 fisso o CNC per frequenti lavorazioni orizzontali.

Universal K2 fijo o CNC para trabajos horizontales frecuentes.

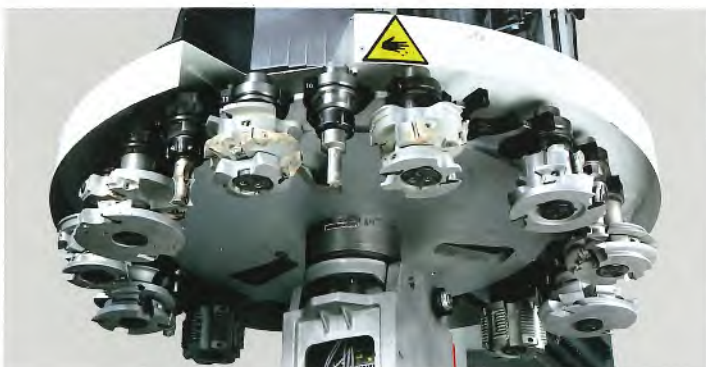

12, 16 o 24 utensili. I magazzini utensili supplementari assicurano sempre la giusta quantità di profili pronta all'uso.

12,16 o 24 herramientas

los almacenes suplementarios aseguran siempre la justa cantidad de perfiles (herramientas) listas el uso.

Piano multifunzionale in alluminio

Mesa de trabajo multifuncional de aluminio

L'esclusivo piano multifunzione SCM permette l'utilizzo di una intera gamma di accessori studiata per soddisfare tutte le esigenze di supporto e di bloccaggio del pezzo. Il sistema MPS offre grande praticità di utilizzo.

La esclusiva mesa multifuncional SCM permite usar una gama completa de accesorios estudiada para satisfacer toda exigencia de soporte y de bloqueo de la pieza. El sistema MPS permite un uso sumamente práctico.

Grazie all'utilizzo di un puntatore laser, le operazioni di attrezzaggio risultano più semplici e veloci.

Gracias al uso de un puntero láser, las operaciones de puesta a punto son más simples y rápidas.

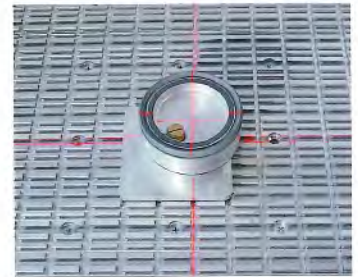
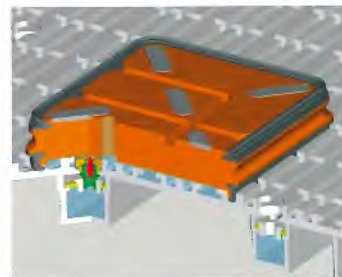
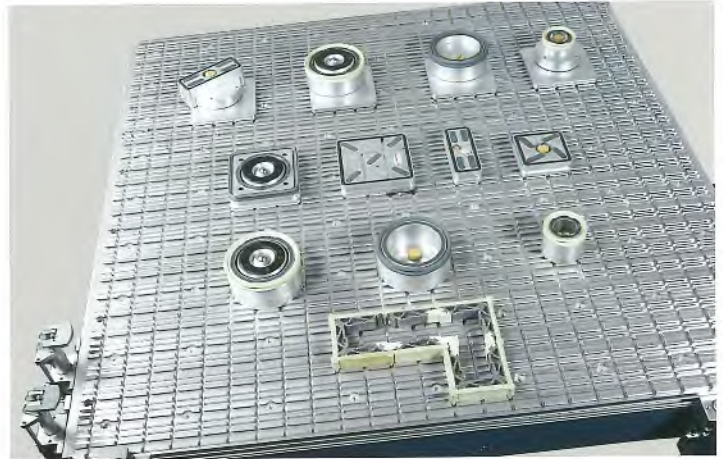

Una serie di fori filettati (passo 120 mm) offrono un'ancoraggio ideale per tutte le attrezzature di bloccaggio.

Una serie de taladros roscados (paso de 120 mm) ofrecen un perfecto anclaje para todas las herramientas de bloqueo.



Il piano, direttamente lavorato sulla macchina, garantisce una assoluta precisione ed una perfetta planarità nel tempo, grazie alle sue caratteristiche di elevata rigidità. Ideale anche per lavorazioni di plastica, resine e leghe leggere.

La mesa, directamente trabajada en la máquina, garantiza una absoluta precisión y una perfecta planitud que no se reducen con el paso del tiempo, gracias a su gran rigidez. Ideal también para trabajar con plásticos, resinas y aleaciones ligeras.



Per qualsiasi esigenza di fissaggio
Para toda exigencia de fijación

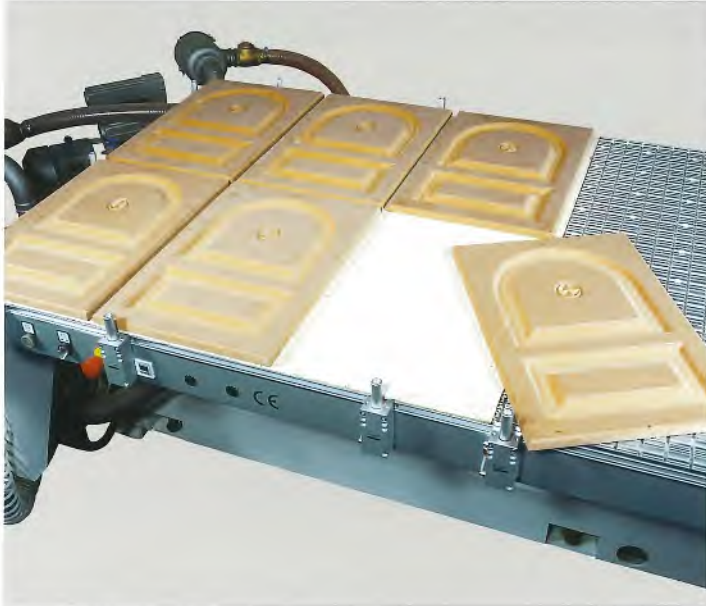

Una solida base d'appoggio in grado di offrire un'altissima capacità di vuoto: il piano ideale per un bloccaggio pezzi nella lavorazione in nesting. Caratterizzato dall'esclusivo profilo in alluminio, il piano garantisce totale stabilità nel tempo ed una portata di vuoto costante in ogni sua zona.

Una sólida base de apoyo ofrece una altísima capacidad de vacío: la mesa ideal para el bloqueo de tableros en la realización del nesting o anidado. Caracterizada por un exclusivo perfil de aluminio, la mesa garantiza una total y duradera estabilidad así como una capacidad de vacío constante en todas sus zonas.



Senza limiti di tenuta. Nato per usi intensivi, il piano riesce a bloccare piu' pannelli sovrapposti aumentando la produttività.

Sin límites de resistencia. Pensada para usos intensivos, la mesa puede bloquear varios paneles sobrepuestos, aumentando así la productividad.

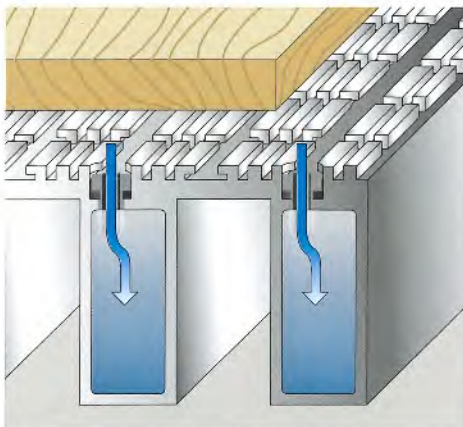

Tutta l'esperienza pluriennale di SCM in una gamma completa di soluzioni che migliorano il bloccaggio per la traspirazione.

Toda la experiencia plurianual de SCM en una gama completa de soluciones que mejoran el bloqueo para la transpiración (hasta aplicaciones que requieren sub-piezas o bloques con tableros de apoyo).



Piano a barre a ventose TVN Mesa de trabajo de barras y ventosas TVN

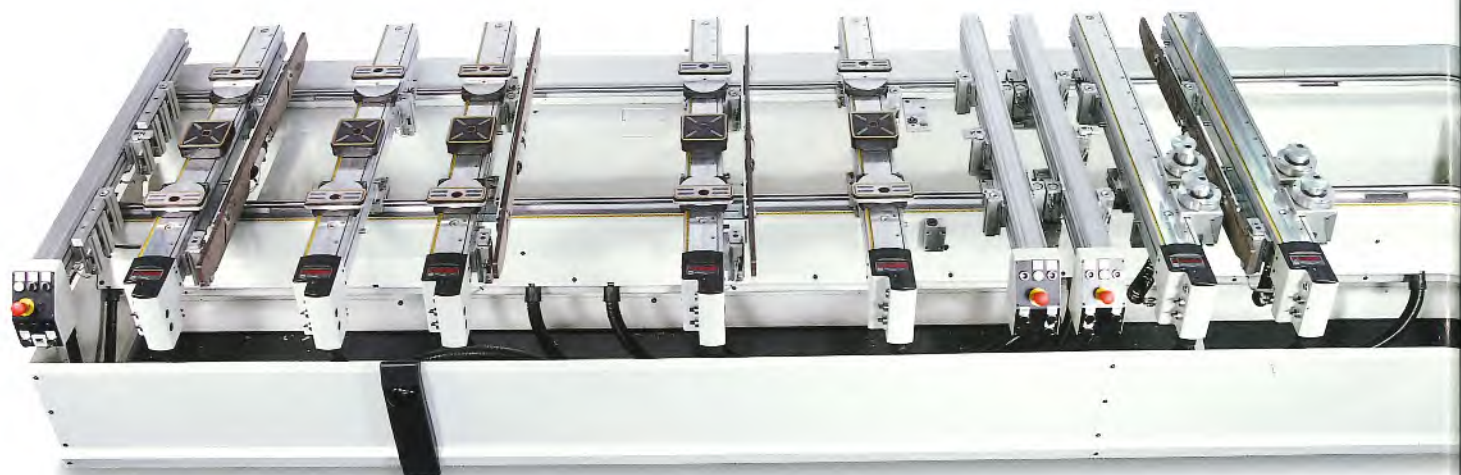

Il piano TVN è l'ideale per bloccaggi veloci e sicuri: può essere attrezzato con ventose o con morsetti, entrambi con aggancio rapido sulla barra, per la massima praticità.

La mesa TVN es ideal para bloqueos rápidos y seguros: puede equiparse con ventosas o con mordazas, ambas con enganche rápido en la barra, para la máxima comodidad.

É possibile configurare il piano con innumerevoli tipi, dimensioni e forme di ventose, aggiungendole o rimuovendole agevolmente, in funzione della tipologia e geometria dei pezzi da fissare.

La mesa puede configurarse con ventosas de innumerables tipos, tamaños y formas, que pueden añadirse o retirarse fácilmente en función del tipo y forma de los tableros que se han de sujetar.



Grazie all'innovativo sistema di aggancio pneumatico del morsetto alla barra, che non richiede l'ausilio di chiavi, la riconfigurazione del piano diventa estremamente semplice e veloce.

Gracias al innovador sistema de sujeción neumático de la mordaza en la barra, que no requiere el uso de llaves, la configuración de la mesa es sumamente simple y rápida.

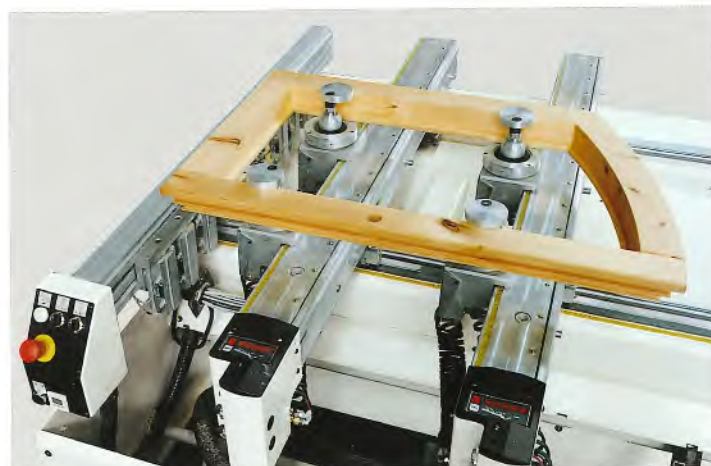

Flessibilità, praticità, bloccaggio sicuro
Flexibilidad, funcionalidad, bloqueo seguro

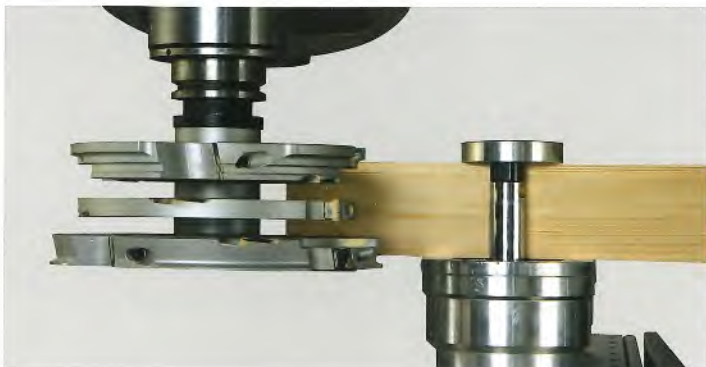

Morsetti robusti e potenti, per garantire un bloccaggio sicuro, anche in presenza di grosse asportazioni.

Mordazas robustas y potentes para garantizar un bloqueo seguro, incluso en presencia de grandes asportaciones.



Un laser permette di posizionare pezzi curvi senza problemi.

Un láser permite posicionar piezas curvas sin problemas.



Kit porte massello. Tutti gli strumenti per fissare i vari componenti di una porta in massello.

Kit puertas de madera maciza. Todos los instrumentos para fijar los diferentes componentes de una puerta de madera maciza.

Piano di lavoro H110. Totale libertà di movimento

Mesa de trabajo TVN H110. Completa libertad de movimiento



Il piano di lavoro H 110 offre diversi vantaggi:

- Previene gli urti dell'utensile contro le barre
- Riduce il problema degli sfridi che, sezionati, rimangono sul piano
- Permette di lavorare la faccia inferiore del pezzo
- Consente di utilizzare utensili a doppio profilo incrementando la produttività.

La mesa de trabajo H 110 ofrece numerosas ventajas:

- Previene los golpes de la herramienta contra las barras.
- Reduce el problema de las virutas que, cortadas, permanecen sobre la mesa.
- Permite trabajar la cara anterior del tablero.
- Permite utilizar herramientas de doble perfil, lo que aumenta la productividad.

TVN SET. Semplicemente efficace TVN SET. Simplemente eficaz

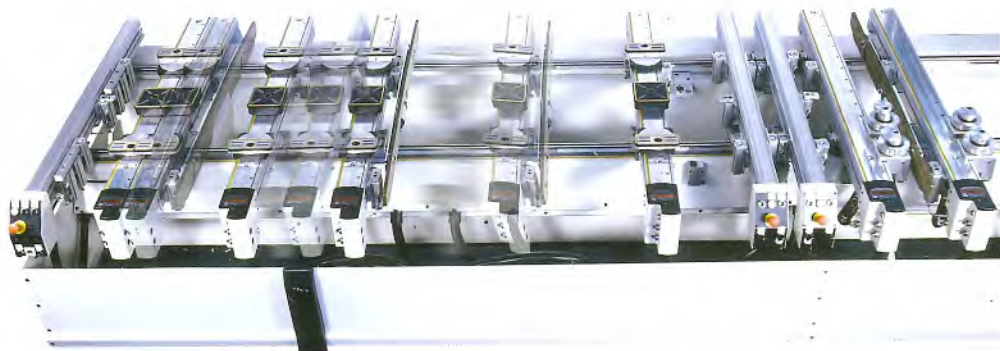

TVN SET è il sistema ideale per il posizionamento automatico delle barre, per chi produce pezzi lineari: porte, finestre, scale, travi, colonne. Estremamente semplice ed intuitivo, coniuga la flessibilità del posizionamento manuale con l'automatismo della gestione da CNC.

TVN SET es el sistema ideal para el posicionamiento automático de las barras para realizar tableros lineales: puertas, ventanas, escaleras, travesaños, columnas. Sumamente simple e intuitivo, conjuga la flexibilidad del posicionamiento manual con el automatismo de la gestión por CNC.

EASYSET. Massima tecnologia nei piani di lavoro EASYSET. Máxima tecnología en las mesas de trabajo

Easysset è la soluzione di piano FULL AUTOMATIC che SCM propone per lavorazioni su legno massiccio. Numerosi accorgimenti tecnici rendono il piano ideale per usi industriali, capace di assicurare rigidità e durata nel tempo anche negli impieghi più gravosi.

Easysset es la solución de mesa FULL AUTOMATIC que SCM propone para trabajar con madera maciza. Gracias a las soluciones técnicas adoptadas es la mesa ideal para usos industriales, capaz de asegurar rigidez y larga duración aun estando sometida a los usos más intensos.



Ideale per automatizzare completamente la produzione di serramenti prefiniti.

Ideales para automatizar completamente la producción de cerramientos predefinidos.

Potenza e velocità per qualsiasi impiego Potencia y velocidad para cualquier uso



SCM progetta e sviluppa interamente i propri elettromandri per garantire un elevato standard qualitativo in termini di rendimento, efficienza, assistenza e reperibilità dei ricambi nel tempo. La nuova generazione di elettromandri SCM vanta un panorama ancora più ampio di soluzioni, studiate appositamente per risolvere esigenze specifiche di ciascun processo produttivo. Tutti gli elettromandri sono dotati di attacco rapido HSK F per la massima rigidità e qualità di finitura.

SCM proyecta y desarrolla completamente sus grupos operadores para asegurar un elevado estándar cualitativo en términos de rendimiento, eficiencia, asistencia y localización de recambios. La nueva generación de grupos operadores SCM brinda un abanico aún más amplio de soluciones, específicamente estudiadas para resolver las concretas exigencias de cada proceso productivo. Todos los grupos operadores están provistos de sujeción rápida HSK F para la máxima rigidez y calidad de los acabados.

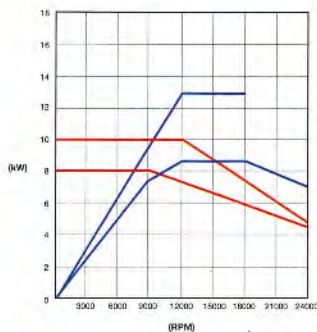

"High Speed" Ideale dove sono richieste grandi velocità di rotazione e di avanzamento.

"High speed" Ideal cuando se requieren grandes velocidades de rotación y de avance.

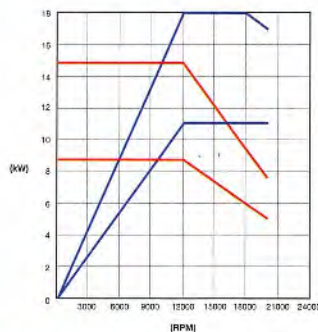

"High Power". La massima potenza fino a 20000 giri per lavorazioni intensive con forti asportazioni.

"High power" La máxima potencia hasta 20000 revoluciones para trabajos intensivos con fuertes asportaciones.

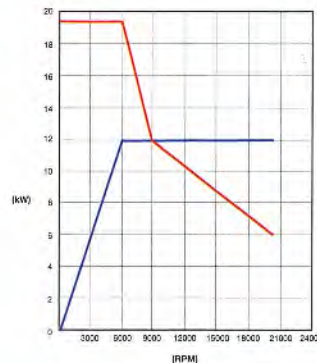

"High Torque" Grande potenza anche a bassa velocità. Perfetto per serramenti.

"High torque" Gran potencia incluso a bajas velocidades. Perfecto para puertas y ventanas.

Pieno rispetto dell'uomo e dell'ambiente Total respeto para el hombre y el ambiente



L'esclusiva cabina che avvolge il gruppo operatore assicura, una completa visibilità della zona di lavoro in totale sicurezza.

La exclusiva cabina que envuelve el grupo operador asegura una completa visibilidad de la zona y garantiza así la seguridad.



L'elettromandrino è dotato di un innovativo convogliatore per eliminare i trucioli e le polveri dall'ambiente.

El grupo operador está provisto de un innovador transportador para eliminar las virutas y el polvo del ambiente.



Per la totale pulizia dell'ambiente, ogni dettaglio è stato studiato con cura.

Cada detalle ha sido estudiado atentamente para permitir una completa limpieza del ambiente.

Interfaccia operatore e controllo numerico

Interfaz operador y control numérico

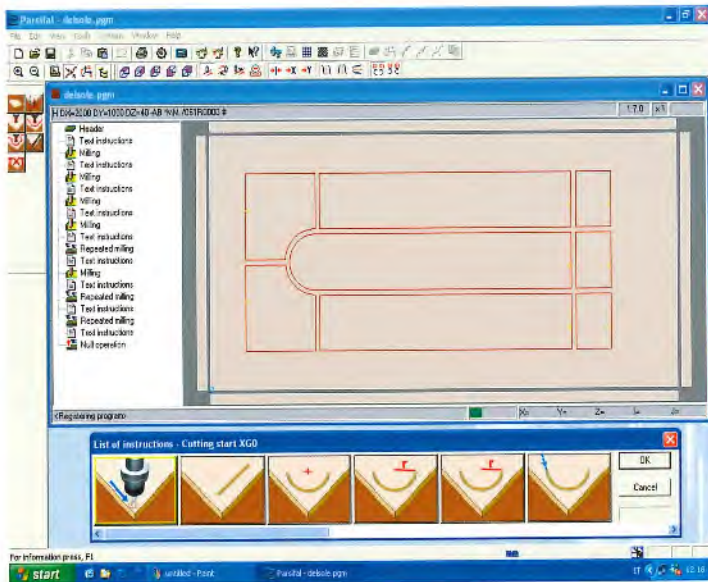

Interfaccia operatore Xilog, semplice da usare che:

- gestisce la funzione macchina
- genera programmi tramite un Editor con icone grafiche
- permette una programmazione in modalità guidata, grafica o X-ISO
- può integrarsi con pacchetti CAD CAM tramite importazione file DXF
- guida l'operatore nell'inserimento dei parametri utensili, ottimizzati dal software.

Interfaz operador Xilog, fácil de usar, que:

- Gestiona la función máquina.
- Genera programas mediante un Editor con iconos gráficos.
- Permite una programación en modalidad guiada, gráfica o X-ISO.
- Puede integrarse con paquetes CAD CAM mediante importación de archivos DXF.
- Ayuda al operario en la introducción de los parámetros de las herramientas, optimizados por el software.

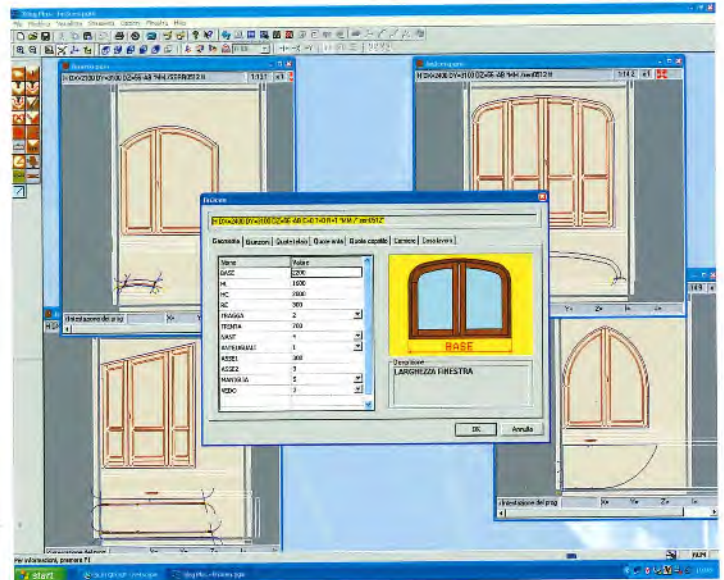

Xilog Plus Serramenti

Macro di programmazione per realizzare porte e finestre.

- Consentono di generare i percorsi utensili di ogni singola fase di lavorazione di porte e finestre partendo semplicemente dalla luce architettonica e dal tipo di serramento desiderato
- Personalizzando il tipo di finestra o di porta, è possibile visualizzare in tempo reale l'adattamento di tutti i programmi ad esso relativi.

Xilog Plus Cerramientos

Macros de programación para realizar puertas y ventanas.

- Permiten generar los recorridos de las herramientas en todas las fases de trabajo de puertas y ventanas, a partir simplemente de la luz arquitectónica y del tipo de cerramiento deseado.
- Personalizando el tipo de ventana o de puerta, se puede ver en tiempo real la adaptación de todos los programas correspondientes a ese tipo.



CNC gestito da PC con interfaccia Windows

- grande potenza di calcolo e facilità di utilizzo
- può collegarsi alla rete aziendale
- inserimento dati tramite USB con memory key inclusa.

CNC controlado por PC con interfaz Windows

- Gran potencia de cálculo y facilidad de uso.
- Puede conectarse a la red de la empresa.
- Introducción de datos mediante USB con llave de memoria incluida.

Telesolve

Sistema di diagnosi a distanza per intervento di assistenza sulla macchina in tempo reale.

- Diagnosi su logica PLC, parametri macchina ecc.
- Aggiornamento in tempo reale del software da CN.

Telesolve

Sistema de diagnóstico a distancia para poder intervenir en la máquina en tiempo real.

- Diagnóstico en lógica PLC, parámetros máquina, etc.
- Actualización en tiempo real del software por CN.

Campi di lavoro Campos de trabajo

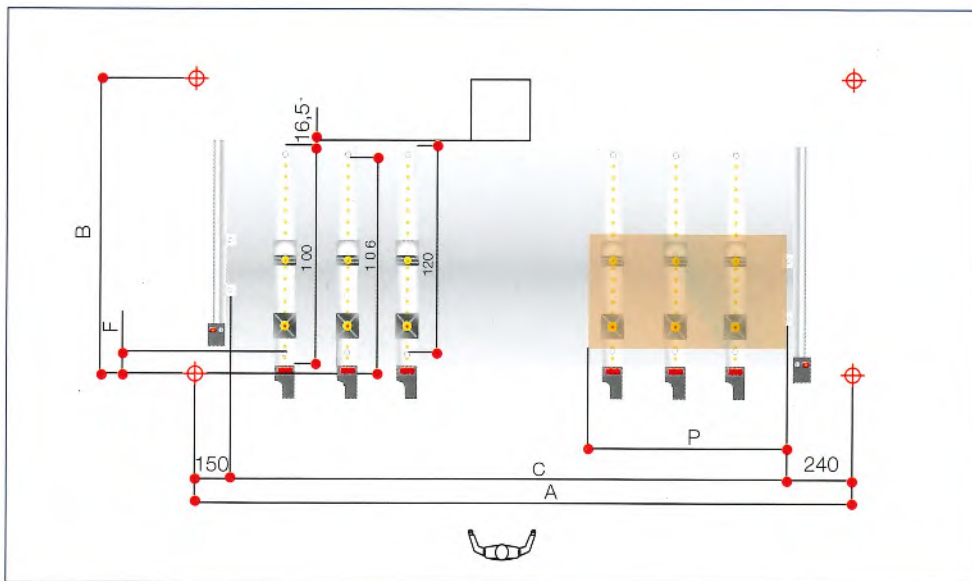
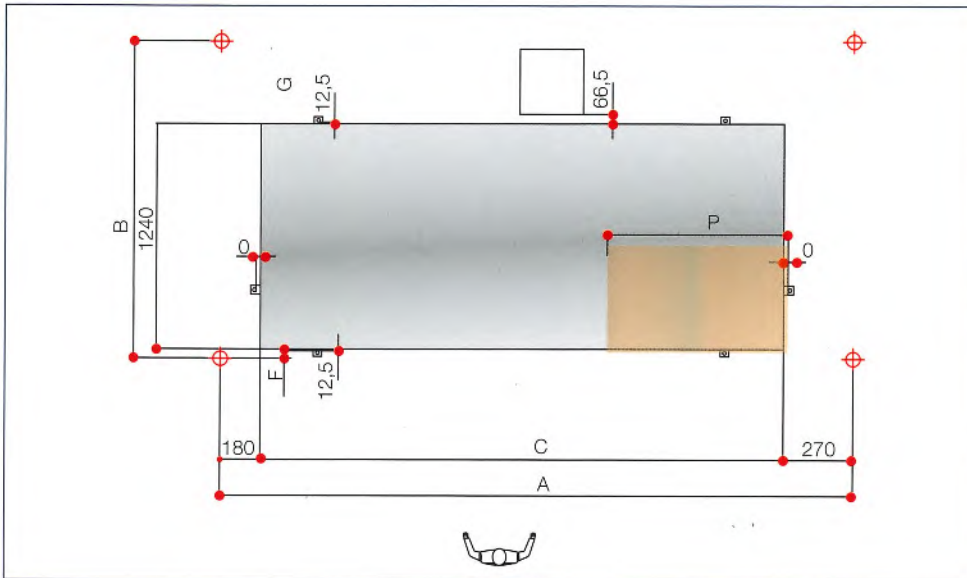

	A	B	C	F	P
Record 110 NT					
X = 3500	3500	1815	3050	52	1150
X = 4700	4700	1815	4250	52	1750
X = 6500	6500	1815	6050	52	2650
Record 110 NT TVN					
X = 3500	3500	1815	3110	150	1150
X = 4700	4700	1815	4310	150	1750
X = 6500	6500	1815	6110	150	2650

Dimensioni di installazione Dimensiones de instalación

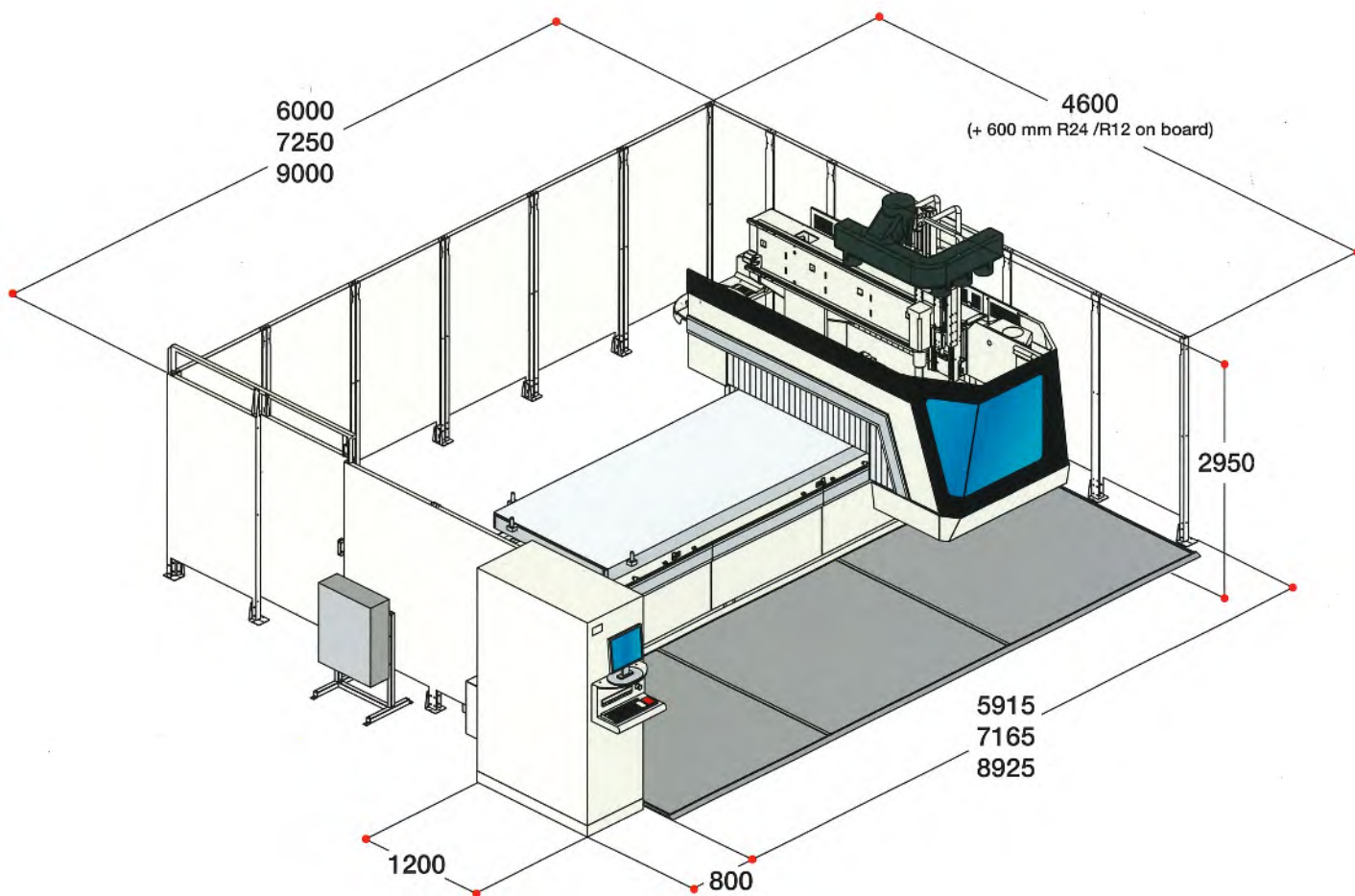

Per esigenze dimostrative, alcune foto riproducono macchine complete di accessori. Senza nessun preavviso i dati tecnici possono essere modificati senza però influenzare la sicurezza prevista dalle normative CE.

Para una mayor claridad en la explicación, algunas fotografías reproducen máquinas provistas de accesorios. Los datos técnicos pueden modificarse sin previo aviso siempre y cuando dichas modificaciones no afecten en ningún caso a la seguridad prevista por las normativas CE.

SCM. La più ampia gamma di macchine per la lavorazione del legno SCM. La más amplia gama de máquinas para la industria de la madera



SCM produce da oltre 50 anni macchine per la lavorazione del legno e costituisce il nucleo storico dell'omonimo Gruppo che con 3000 dipendenti, 23 stabilimenti, 24 filiali ed un'esportazione pari al 70% della produzione, si colloca tra i maggiori produttori mondiali del settore. SCM produce - in stabilimenti certificati ISO9001 - la più ampia gamma di macchine per la lavorazione del legno, dalle macchine per artigiani ai centri di lavoro CNC, alle grandi linee integrate per la lavorazione del legno massiccio. In tutto il mondo tecnici specializzati forniscono ai clienti un servizio di assistenza rapido ed efficace avvalendosi anche di un sistema di telediagnosi computerizzata.

Desde hace 50 años, SCM produce máquinas para el trabajo de la madera y representa el núcleo histórico del grupo SCM que con 3000 empleados, 23 establecimientos, 24 filiales se sitúa entre los mayores productores mundiales del sector y cubre 70% de exportación de su producción, SCM produce, en establecimientos certificados según las normativas ISO 9001, la más amplia gama de máquinas para la segunda elaboración de la madera desde las máquinas para el artesano, hasta los centros de trabajo a control numérico y las grandes líneas integradas para la elaboración de la madera maciza. SCM cuenta con un equipo de técnicos especializados, capaces de proporcionar a los clientes un servicio de asistencia rápida y eficaz, pudiendo utilizar un sistema de telediagnos computerizado.



M



S

S

N

