

## Datos Técnicos XT10L

### Dados Técnicos XT10L

Altura de trabajo <i>Altura de trabalho</i>	mm	10-45
	sobre pedido - a pedido	10-60
Espesor del canto en rollo <i>Espessura de orlas em rolo</i>	mm	0,4-3
Espesor máx. del canto en tiras <i>Espessura máxima da orla em tiras</i>	mm	10
Anchura mínima del panel (con cantos en rollo) <i>Largura mínima do painel (com orlas em rolo)</i>	mm	60
Longitud mínima del panel (con cantos en rollo) <i>Comprimento mínimo do painel (com orlas em rolo)</i>	mm	140/200
2 Velocidades de avance <i>2 Velocidades de avanço</i>	m/min	8-13
Diámetro orificios de aspiración <i>Diâmetro das bocas de aspiração</i>	mm	2x80 2x90
Potencia de los motores del grupo rectificador <i>Potência dos motores do grupo pré-rectificação</i>	Kw	1,5
Potencia de los motores del grupo retestador <i>Potência dos motores do topejamento</i>	kw	0,35
con tanque de cola de 60 mm - <i>com recipiente da cola de 60 mm</i>		0,50
Velocidad de rotación del grupo retestador <i>Velocidade de rotação dos motores de topejamento</i>	revoluciones/min <i>voltas/min</i>	12.000
Potencia de los motores del grupo refilador <i>Potência dos motores do afagamento</i>	kw	0,55
Velocidad de rotación del grupo refilador <i>Velocidade de rotação dos motores do afagamento</i>	revoluciones/min <i>voltas/min</i>	12.000
Potencia de los motores del grupo cepillos <i>Potência dos motores de limpeza</i>	kw	0,13
Velocidad de rotación del grupo cepillos <i>Velocidade rotação dos motores de limpeza</i>	revoluciones/min <i>voltas/min</i>	2.750

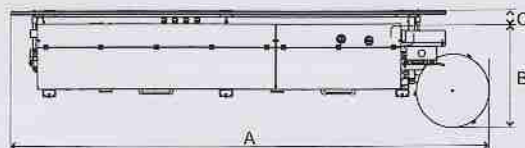

	A mm	B mm	C mm	Altura mm	Potencia instalada Potência instalada Kw	Peso neto Peso líquido Kg
XT10L.A	5202	1270	400	1603	10	1680
XTF10L.5 RRCS	5202	1270	400	1603	12	1700
XTF10L.5 2RRS	5202	1270	400	1603	15	1750
XTF10L.A	5202	1270	400	1603	13	1750

#### Ruido - Barulho

Modelo <i>Modelo</i>	ISO/DIS 7960 (F) Lugar operativo- máquina en fase de trabajo <i>Posto do operador-máquina em trabalho</i>	
	Entrada pieza - <i>Entrada da peça</i>	Salida pieza - <i>Saída da peça</i>
XTF10L.5 2RRS	80,1 dB (A)	79 dB (A)

Las ilustraciones y los datos del presente catálogo no comprometen a TECNOMA la cual se reserva el derecho de aportar modificaciones por exigencias de carácter técnico, comercial y organizativo, sin aviso previo.

Os dados técnicos e ilustrativos contidos neste catálogo não são imperativos. A TECNOMA reserva-se ao direito de efectuar modificações de carácter técnico, comercial e organizativo, sem nenhum aviso prévio.

**TECNOMA**

TECNOMA S.r.l. - Via Marechiese, 1350 - 47822 Santarcangelo di Romagna RN - Italy  
Tel. +39 0541 750006 - Fax +39 0541 750081  
www.tecnomawood.com - tecnoma@tecnomaweb.com

# XT10L

Chapado hasta 60 mm de altura  
*Orlagen até 60 mm de altura*



Soluciones y tecnología para la empresa de la madera.  
*Soluções e Tecnologia para a industria da madeira.*

**TECNOMA**

Simplemente fiable  
*Simplemente Fiável*

**TECNOMA**

Sencillez y tecnología, cuentan con una óptima relación precio-prestaciones, conjugando al mismo tiempo tecnología moderna y fiable, compactabilidad y rendimiento económico.

TECNOMA está especializada en la producción de chapadoras automáticas; las características técnicas, la tecnología y las secuencias de los grupos operadores han sido estudiadas teniendo siempre en cuenta las necesidades de la empresa para la madera.

Todas las chapadoras TECNOMA son rigurosamente controladas en los diferentes niveles de la producción y rigurosamente probadas con todos los cantos que la máquina puede encolar. La chapadora automática XT10L es versátil ya que permite el chapado de precisión con cantos en tiras y canto en rollo.

*Simplicidade e tecnologia.*

*As orladoras TECNOMA possuem uma óptima relação entre preço e desempenhos, combinando, ao mesmo tempo, tecnologia moderna e fiável, compactidade e rendimento económico.*

*A TECNOMA é especialista na produção de orladoras automáticas; as características técnicas, a tecnologia, as sequências dos grupos operadores são estudadas tendo sempre presente as exigências da indústria da madeira.*

*Todas as orladoras TECNOMA são minuciosamente controladas em todos os níveis da produção e rigorosamente testadas com todas as orlas que a máquina pode colar.*

*A orladora automática XT10L é versátil, permite a aplicação precisa de orlas em tiras e orlas em rolo.*

# XT10L

Robusta, para el chapado sin "estrés"  
Robusta, para a aplicação de orlas sem "estress"

**ROBUSTA ROBUSTA**

**FIABLE FIABLE**

**PRECISA PRECISA**

**VERSATIL VERSATIL**

Controlo con microprocesador electrónico  
Controlo com microprocessador electrónico



XTF10L.5 2RRS

**Cantos en rollo**

Melamina, Chapa, PVC fino, PVC/ABS hasta 3 mm de espesor.

**Cantos en tiras**

Laminados, Formica, Listón hasta 10 mm de espesor

**Orlas em rolo**

Melamina, Folha de madeira, PVC fino, PVC/ABS até 3 mm de espessura.

**Orlas em tiras**

Laminados, Fórmica, Massiço até 10 mm de espessura.

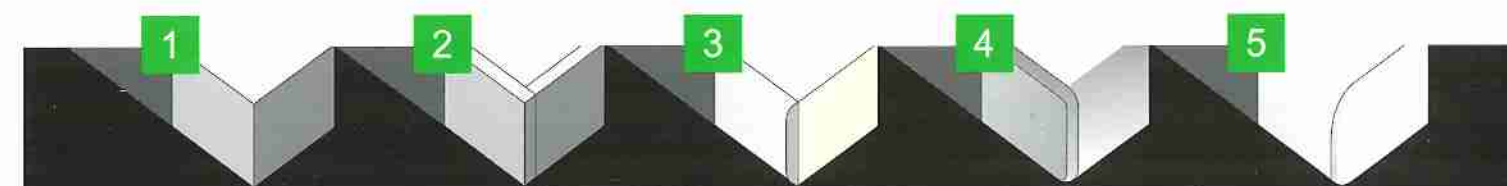

Algunos ejemplos de chapado  
Alguns exemplos de orlagen

**TECNOMA**

Máximas prestaciones con una elevada calidad de acabado  
 Eficiência máxima com elevada qualidade de acabamento

# XT10L

Grupo Rectificador  
 Grupo pré-rectificação

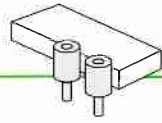

Grupo Encolado  
 Grupo de colagem

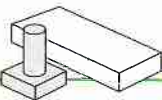

Grupo carga canto  
 Grupo carregamento das orlas

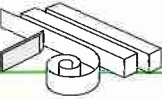

Retestador  
 Topejador

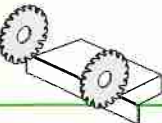

Refilador  
 Grupo afagamento

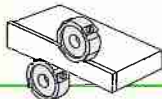

Grupo Redondeador  
 Grupo arredondador

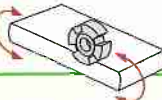

Rascacanto  
 Raspador

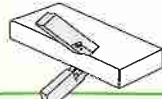

Rascacola  
 Raspador de cola

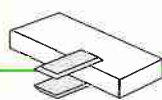

Grupo cepillos  
 Grupo limpeza

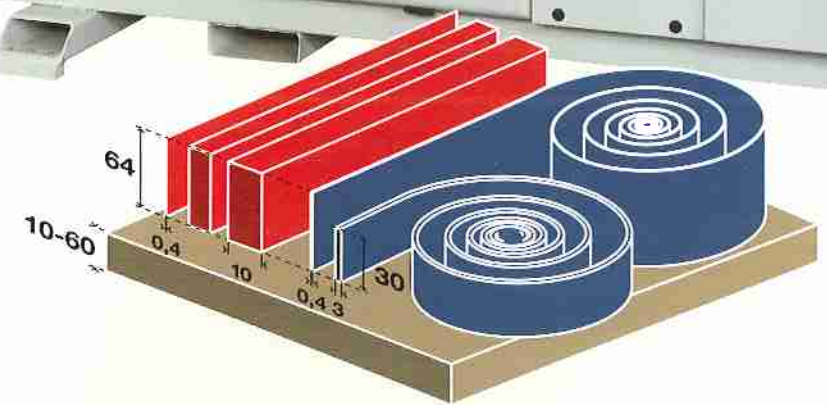
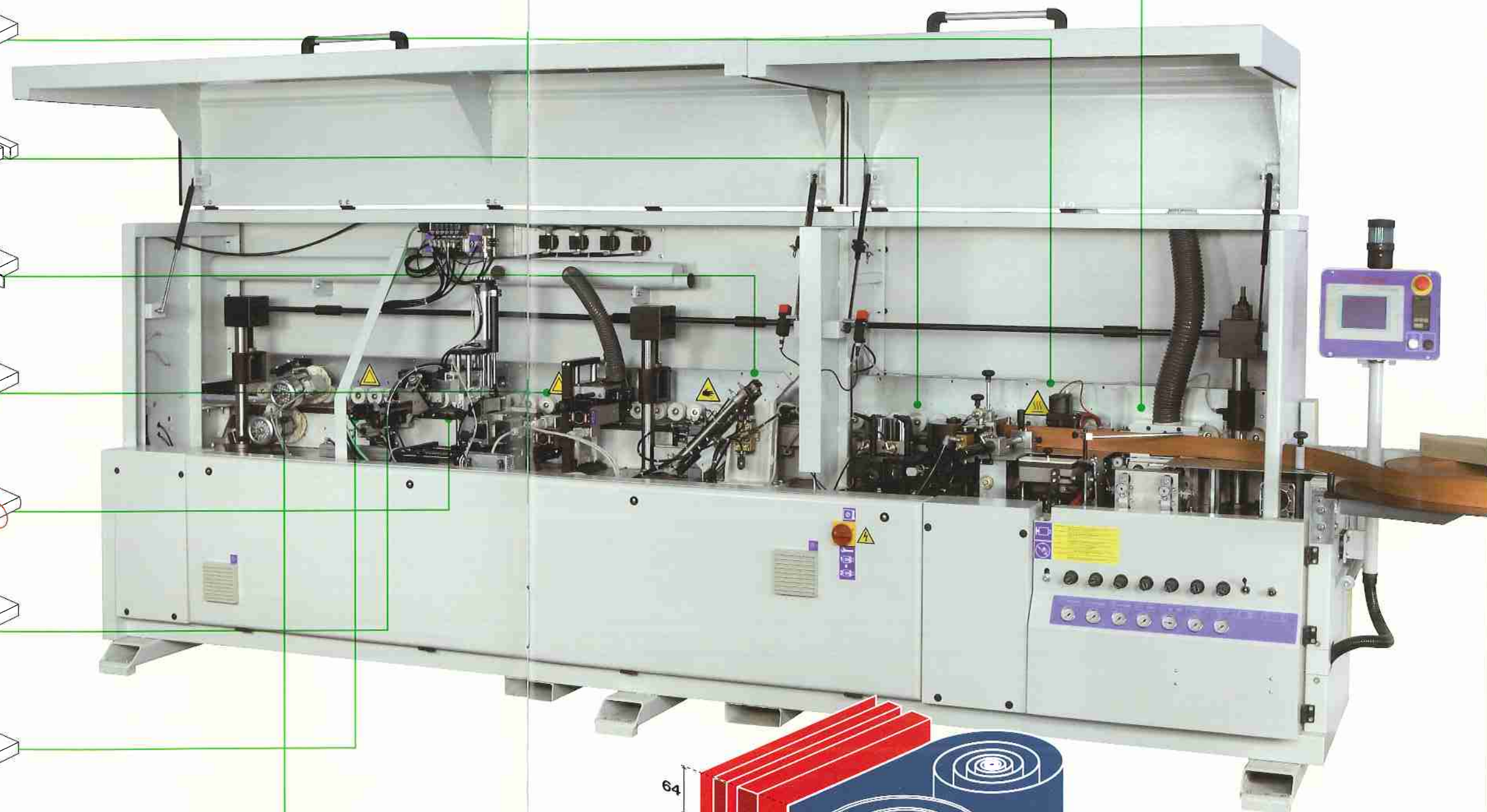
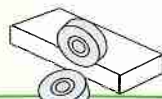

# Grupos operadores versátiles y precisos

## Grupos operadores versáteis e precisos

# XT10L

### Grupo Rectificador

#### Grupo pré-rectificação

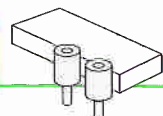

- Rectifica la superficie del panel para quitar las eventuales imperfecciones como el astillado.
- Dos motores con entrada a tiempo y patín copiador asegurando un acabado óptimo
- Dos fresas de diamante para una larga vida de la herramienta
- *Rectifica a superfície do painel para eliminar as eventuais imperfeições, fragmentos e bolhas*
- *2 motores com intervenção a tempo e patim de copiador garantem um acabamento excelente*
- *2 fresas de diamante para uma longa duração no tempo*

### Grupo Encolado

#### Grupo de colagem

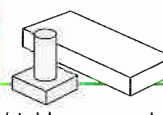

- Placa calefactora para preparar la superficie del tablero a encolar a la temperatura de la cola y obtener un encolado de calidad (de serie con el grupo rectificador)
- Capacidad de encolar cantos hasta 10 mm de espesor canto y 60 mm de espesor panel.
- Calderín extremadamente robusto, con torre de bronce, para una alimentación constante de la cola y con las máximas prestaciones.
- Sistema de precalentamiento de la cola
- Descenso automático de la temperatura de la cola al transcurrir un tiempo seleccionado sin usar la chapeadora.
- *Placa aquecedora para preparar a superfície do painel na temperatura da cola e obter uma colagem de qualidade (de série com grupo pré-rectificação)*
- *Capacidade de encolar orlas até 10 mm de espessura orla e 60 mm de espessura painel.*
- *Recipiente da cola extremamente robusto, com torre de bronze, para uma alimentação constante de cola também com máxima eficiência.*
- *Sistema de pré-aquecimento da cola*
- *Abaixamento automático da temperatura da cola em caso de não utilização temporária da máquina.*

### Grupo carga canto

#### Grupo carregamento das orlas

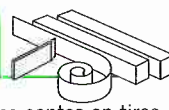

- Carga automática de los cantos en rollos y de los cantos en tiras
- 3 rodillos de presión de canto: el primero de gran diámetro, motorizado y friccionado.
- Guillotina para cantos en rollo hasta 3 mm de espesor
- *Carregamento automático das orlas em rolos e das orlas em tiras*
- *3 rolos de pressão da orla: o primeiro de grande diâmetro, motorizado e friccionado.*
- *Guilhotina para orla em rolo até a 3 mm de espessura*

### Retestador

#### Topejador

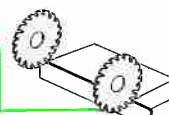

- Precisión y agilidad garantizada por el deslizamiento sobre una guía prismática THK, 2 motores inclinables de 0 a 15 grados, 12.000 r.p.m.
- Copiadores regulables
- Componentes neumáticos protegidos del polvo.
- *Precisão e agilidade garantidas pelo deslizamento sobre guia prismática THK, 2 motores inclináveis de 0 a 15 graus, 12.000 r.p.m.*
- *Copiadores reguláveis*
- *Componentes pneumáticos protegidos contra o pó.*

### Refilador

#### Grupo afagamento

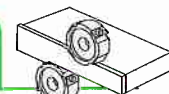

- Deslizamiento sobre guías redondas de acero templado y rectificado con husillos a recirculación de bolas que garantizan una alta precisión de trabajo.
- Con copiadores horizontales y verticales.
- *Deslizamento sobre guias arredondadas em aço temperado e retificado, com chumaceiras de recirculação de esferas para garantir uma elevada precisão de trabalho.*
- *Completo com copiadores horizontais e verticais.*

### Grupo Redondeador

#### Grupo arredondador

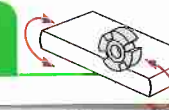

- Grupo redondeador compacto, innovador y sencillo, dirigido por control lógico programable a PLC
- 1 motor de 0,35 Kw, 12.000 r.p.m.
- Para redondear de cabeza cantos de PVC/ABS en una única pasada.
- De serie, fresà con cuchillas al diamante.
- *Grupo arredondador compacto, inovador e simple, comandado por controlo lógico programável PLC*
- *1 motor de 0,35 Kw, 12.000 r.p.m.*
- *Para arredondar a cabeça das orlas em PVC/ABS numa única passagem.*
- *De série, fresa com facas ao diamante.*



### Rascacola

#### Raspador de cola

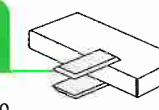

- Para el acabado del canto en material plástico
- Con 2 cuchillas reversibles y desechables
- Copiadores verticales giratorios
- Sopladores para la limpieza de los útiles
- Completo de exclusión neumática
- *Para o acabamento dos rebordos em material plástico*
- *Com duas lâminas descartáveis*
- *Copiadores rotativos verticais*
- *Sopradores para a limpeza dos instrumentos*
- *Equipado com exclusão pneumática*

### Rascacanto

#### Raspador

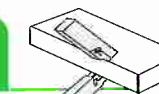

- Para el acabado, redondeado, del canto PVC/ABS de 2-3 mm de espesor.
- Grupo de fundición para eliminar vibraciones.
- Exclusión rápida de la línea de trabajo
- Con copiadores, regulables, horizontales y verticales
- *Para o acabamento, arredondado, da orla em PVC/ABS com espessura de 2-3 mm.*
- *Grupo em ferro fundido para eliminar vibrações.*
- *Exclusão rápida da linha de trabalho*
- *Completo com copiadores horizontais e verticais, reguláveis.*

### Grupo cepillos

#### Grupo limpeza

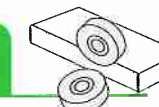

- Para el limpiado y la pulimentación del canto; 2 motores regulables, 12 capas de algodón A10.
- *Para a limpeza e o polimento da orla; 2 motores reguláveis, mó com 12 estratos de algodão A10.*

## Tecnología moderna

## Tecnologia moderna

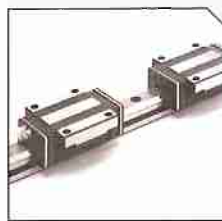

Guías prismáticas THK, con patines de recirculación de esferas previamente cargados y doble protección contra el polvo en los patines de la guías del grupo retestador: para garantizar una buena precisión de corte.

*Guías prismáticas THK, com cursores de recirculação de esferas pré-carregados e protecção dupla contra o pó sobre os cursores das guías do grupo topejador: para garantir uma alta precisão do corte.*



Termorregulador digital electrónico con temporizador incorporado: para evitar que la cola se quem.

*Termorregulador digital electrónico com temporizador incorporado: para evitar queimaduras da cola.*



Convertidor estático de frecuencia de 50 Hz a 200 Hz, electrónico: para obtener un buen acabado de corte.

*Conversor estático de frequência de 50 Hz a 200 Hz, electrónico: para obter um alto acabamento do corte.*



Fresas con cuchillas de carburo de tungsteno reversibles e intercambiables: para un corte seguro y duradero con el consiguiente ahorro de la afiladura.

*Fresas com facas em wídia reversíveis e intercambiáveis: para um corte seguro e duradouro, poupando na afiação.*



Patines de la cadena de arrastre panel de nailon grafitado y sustituyibles: para el deslizamiento sin problemas del panel.

*Cursores da corrente de arrasto do painel em nylon grafitado e substituíveis: para o deslizamento do painel sem problemas.*



Ruedas de goma rectificadora para el compresor del panel: para la presión constante en el panel en toda la longitud de la máquina.

*Rodas em borracha rectificadora para o pressor do painel: para uma pressão constante sobre o painel por todo o comprimento da máquina.*



Revestimiento antiadhesivo en el interior del tanque de la cola: para facilitar la eventual limpieza del tanque cola

*Revestimento anti-adesivante no interior do recipiente da cola: para facilitar possíveis limpezas do recipiente da cola.*

# XT10L cuenta con soluciones de gran calidad y practicidad XT10L possui soluções muito práticas e de grande qualidade

Carga automática y segura de cualquier tipo y espesor de canto  
Carregamento automático, seguro, de qualquer tipo e espessura de orla



En rollo, hasta 3 mm de espesor  
Em rolo, até 3 mm de espessura



En tiras, hasta 10 mm de espesor  
Em tiras, até 10 mm de espessura



Carga con rodillo de agujas o rodillo de goma para cantos finos con regulación del empuje mecánico.

Carregamento com rolo de roletes ou rolo em borracha para orlas delgadas, com regulação do impulso mecânico.

## Un sencillo y rápido cambio del canto Troca fácil e rápida da orla



- 1 Regulación de la altura con una sola mano del guíaborde
- 2 Contracompressor a presión neumática regulable
- 3 Exclusión rápida, mecánica y eléctrica de la guillotina
- 4 Selector guillotina para la selección rápida de la presión de corte: canto fino/ canto grueso espesor
- 5 Movimiento horizontal de la cuchilla de la guillotina: para la máxima eficacia de corte

- 1 Regulação na altura da guia da orla com uma mão só
- 2 Contrapressor de pressão pneumática regulável
- 3 Exclusão rápida, mecânica e eléctrica, da guilhotina
- 4 Selector da guilhotina, para a escolha rápida da pressão de corte: orla espessura fina / grossa
- 5 Movimento horizontal da faca da guilhotina: para a máxima eficiência do corte

## Un encolado seguro del canto Uma colagem segura da orla

Para el buen encolado de tiras de madera de gran espesor, es necesario un robusto grupo de presión del canto.  
Para uma boa colagem das tiras em madeira de espessura grossa, é indispensável um sólido grupo de pressão da orla.



Grupo con 3 rodillos de presión del canto con una cómoda lectura del espesor del canto en el lector digital decimal.

### El 1° rodillo:

- con presión neumática independiente regulable: para obtener la presión exacta sea cual sea el tipo y el espesor del canto
- de gran diámetro (160 mm): para el rápido enfriamiento del canto
- está motorizado y tiene fricción regulable sobre discos "Ferodo": para evitar el deslizamiento del canto
- se regula a 360° sobre su eje: para que el grupo presión canto funcione siempre bien
- movimiento, al paso del panel, a favor del avance: para un encolado sin "traumas" del canto en el panel

### Los otros 2 rodillos locos:

- con presión neumática independiente regulable: para obtener la presión exacta sea cual sea el tipo y el espesor del canto
- con concididad contrapuesta: para asegurar un chapado perfecto en la línea de la cola
- movimiento, al paso del panel, a favor del avance: para un encolado sin "traumas" del canto en el panel

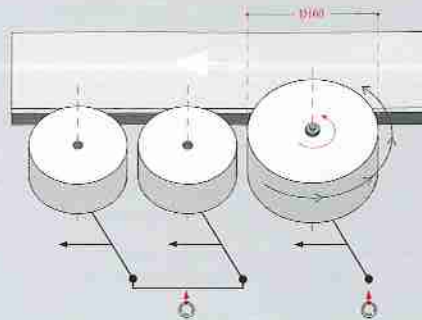

Grupo com 3 rolos de pressão da orla com cómoda leitura da espessura da borda em leitor digital decimal.

### O 1° rolo:

- Com pressão pneumática independente regulável: para ter a pressão certa para cada tipo e espessura de orla
- de grande diâmetro (160 mm): para um arrefecimento rápido da orla
- é motorizado e com embraiagem regulável sobre discos "Ferodo": para evitar o deslizamento da orla
- é regulável em 360° ao redor do seu eixo: para ter o grupo de pressão da orla sempre eficiente ao longo do tempo
- movimento, na passagem do painel, a favor do avanço: para uma colagem sem "traumas" da orla no painel

### Os outros 2 rolos intermediários:

- Com pressão pneumática independente regulável: para ter a pressão certa para cada tipo e espessura de orla
- com concidade contraposta: para garantir uma aplicação perfeita das orlas sobre a linha da cola
- movimento, na passagem do painel, a favor do avanço: para uma colagem sem "traumas" da orla no painel

# XT10L

## Completa en su dotación de serie Completa no seu equipamento de série

- 2 sistemas de soplado, regulables, para el enfriamiento de cantos delicados
- Palpador de apoyo/protección delantera del rodillo de la cola
- Seguridad en caso de descenso de la presión neumática
- Aspiración centralizada
- Normas de seguridad CE

- Aplicação de 2 sistemas de sopradores com regulação para arrefecimento de orlas delicadas
- Ponte de apoio/protecção à frente do rolo da cola
- Segurança em caso de abaixamento da pressão pneumática
- Aspiração centralizada
- Normas de Segurança CE

## Robusta Robusta



- Sistema de transporte panel con cadena industrial de 1 pulgada.
- Patin de transporte panel de grandes dimensiones: 70 mm.
- Sistema de transporte do painel com corrente industrial de 1 polegada.
- Cursor de transporte do painel de grandes dimensões: 70 mm.

Estructuras tubulares altamente resistentes a flexiones y torsiones para: base, vigueta de apoyo grupos operadores y alojamiento cadena de arrastre.

Estruturas tubulares altamente resistentes a flexões e torções para: base, superfície de apoio dos grupos operadores e alojamento da corrente de arrasto.

## Estabilidad del panel durante el trabajo Estabilidade do painel durante a maquinação

Para obtener la máxima estabilidad de los paneles durante su movimiento, especialmente para paneles de pequeñas dimensiones:  
Para obter a máxima estabilidade dos painéis durante o seu movimento, sobretudo para painéis de pequenas dimensões:



Doble fila de ruedas de presión descentradas.

Fila dupla de ruedas de pressão assimétricas.

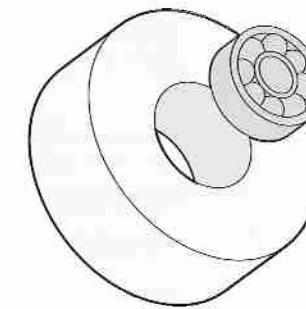

Ruedas de presión de goma de gran diámetro (60 mm), montadas sobre cojinetes para absorber sin problemas, mínimas diferencias de espesor del panel.

Rodas de pressão em borracha de grande diâmetro (60mm), montadas sobre uma rolamento, para absorver, sem problemas, diferenças de espessura mínimas do painel.



Doble guía redonda para los patines de la oruga de transporte para garantizar durante mucho tiempo la perfecta resistencia lateral del panel.

Guia dupla arredondada para os cursores do tapete transportador para garantir, ao longo do tempo, a perfeita vedação do painel.

## De fácil mantenimiento Fácil na sua manutenção

- Grupo filtrado y lubricación aire comprimido
- Limpieza centralizada de la cadena de transporte
- Lubricación centralizada de la cadena de transporte
- Predisposición para empalme pistola de aire comprimido para la limpieza de la máquina
- Transportador para la descarga de los desechos del grupo retestador

- Grupo de filtração e lubrificação do ar comprimido
- Limpeza centralizada do tapete de transporte
- Lubrificação centralizada do tapete de transporte
- Predisposição para engate de pistola de ar comprimido para a limpeza da máquina
- Transportador para a descarga das aparas do grupo topejador

## Práctica y rápida en la puesta a punto Prática e rápida na regulação

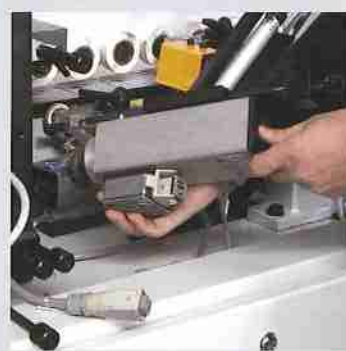

Desenganche rápido de los grupos operadores para agilizar la sustitución de las fresas y del cambio de trabajo.

*Desengate rápido dos grupos operadores para agilizar a substituição das fresas e a mudança de maquinação.*



Indicadores digitales en las principales regulaciones: espesor panel, espesor canto, refiladores, rascacanto.

*Indicadores digitais das principais regulações: espessura do painel, espessura da orla, afagamento, raspadores.*

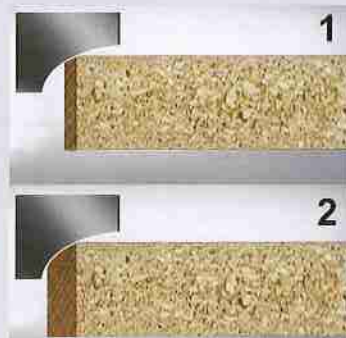

**1** Con fresa radiada: 2 posiciones de trabajo de regulación manual, para un cambio rápido de trabajo de canto fino al canto de 2-3 mm de espesor.

**2** *Com fresa radiada: 2 posições de trabalho com regulação manual, para uma mudança rápida de maquinação de orla fina para orla de espessura 2-3 mm.*



Guía en entrada de grandes dimensiones, para una referencia segura de la carga de paneles de cualquier dimensión.

*Guia na entrada de grandes dimensões, para uma referência segura da carga de painéis de qualquer dimensão.*



- Selector rápido presión guillotina: canto fino - canto de 2-3 mm de espesor.
- Regulaciones y controles de los dispositivos independientes.

- *Selector rápido da pressão da guilhotina: orla fina - orla de espessura 2-3 mm.*
- *Regulações e controlos em dispositivos independentes.*



Grupo de rodillos de sujeción para paneles de grandes dimensiones, en toda la longitud de la máquina.

*Rolos de apoio para painéis de grandes dimensões, por todo o comprimento da máquina.*

# XT10L

TECNOMA pone a disposición una amplia gama de modelos para todas las necesidades  
A TECNOMA põe à disposição uma vasta gama de modelos para todas as exigências

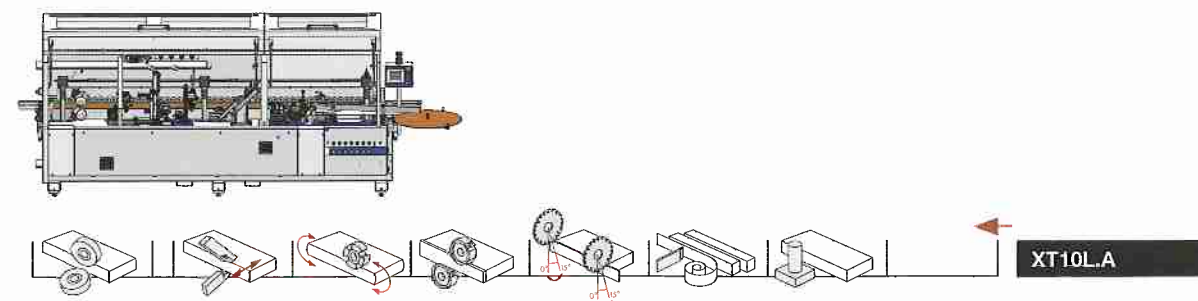

XT10L.A

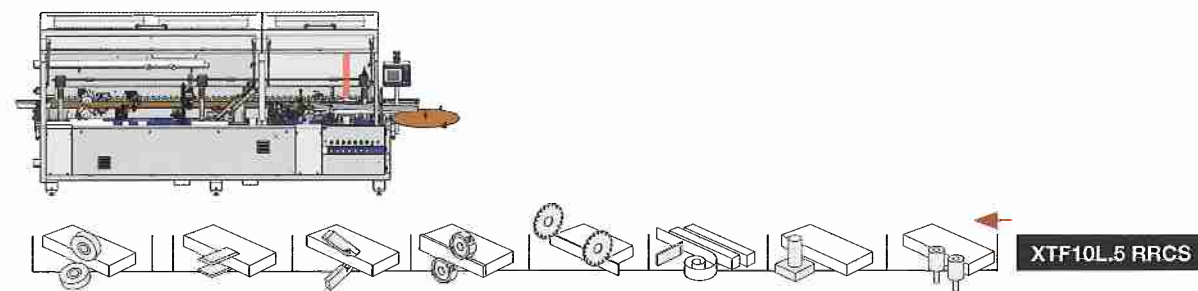

XTF10L.5 RRCS

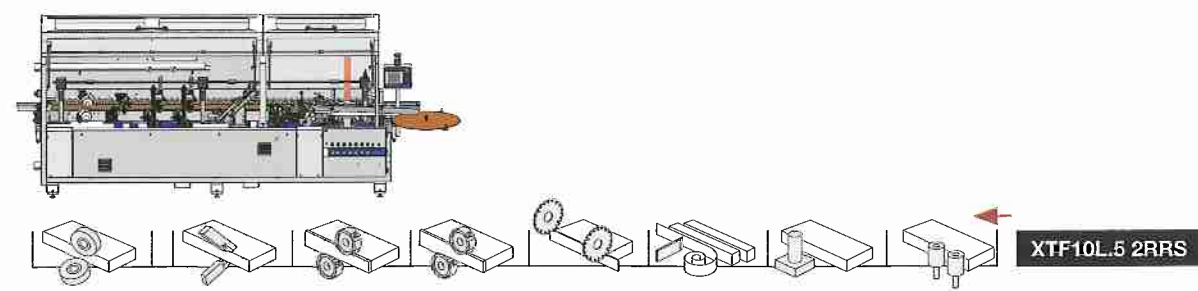

XTF10L.5 2RRS

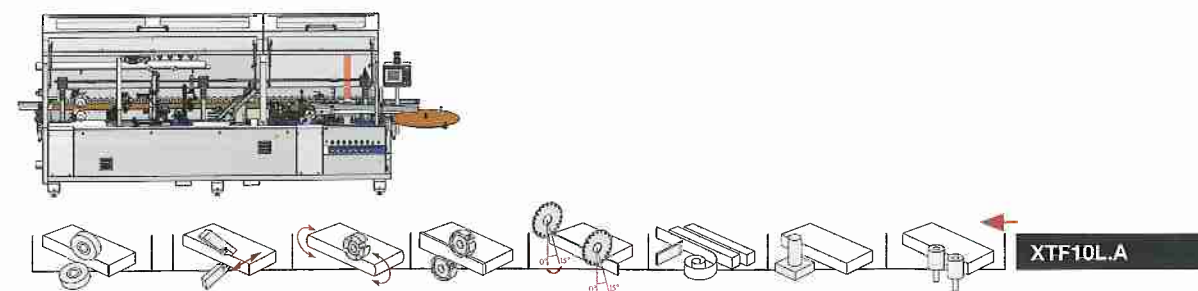

XTF10L.A