

Neu

HOLZ-HER[®]

Druckluftwerkzeuge



DRUCKLUFTWERKZEUGE
PROSPEKT

IX

Mit HOLZ-HER Druckluftwerkzeugen rationell und sicher arbeiten

- HOLZ-HER Druckluftwerkzeuge haben ein außerordentlich günstiges Leistungsgewicht
- sie sind besonders stabil gebaut, haben wenig Verschleißteile und nehmen auch rauhe Behandlung nicht übel
- die Wartung ist einfach, die Standzeit extrem hoch
- HOLZ-HER Druckluftwerkzeuge zeichnen sich durch hohe Betriebssicherheit aus. Sie sind überlastungssicher bis zum Stillstand und können dabei weder durchbrennen noch heiß laufen





Inhaltsverzeichnis

Bohrmaschinen	Seite 4
Schrauber	Seite 5
Stichsäge	Seite 8
Schwingschleifer	Seite 10
Exzentrerschleifer	Seite 11
Oberfräse	Seite 12
Meißelhammer	Seite 13
Allgemeines Zubehör	Seite 14

Druckluft-Bohrmaschinen

Bohrmaschine 2680

Max. Bohr-Ø 6 mm
 Bohrfutter-
 anschluß 3/8" – 24 UNF
 Leerlaufdrehzahl
 bei 6 bar 2800 U/min
 Schlauchanschluß R 1/4"
 Empfohlene
 Schlauchweite 8 mm
 Luftverbrauch 340 l/min
 Gesamtlänge
 ohne Bohrfutter 124 mm
 Zubehör Zahnkranzbohr-
 futter 6,5 mm,
 Schlauchnippel,
 Schlüsselsatz

Maschinen-
 gewicht 0,9 kg
 Bestell-Nr. 36.90 20

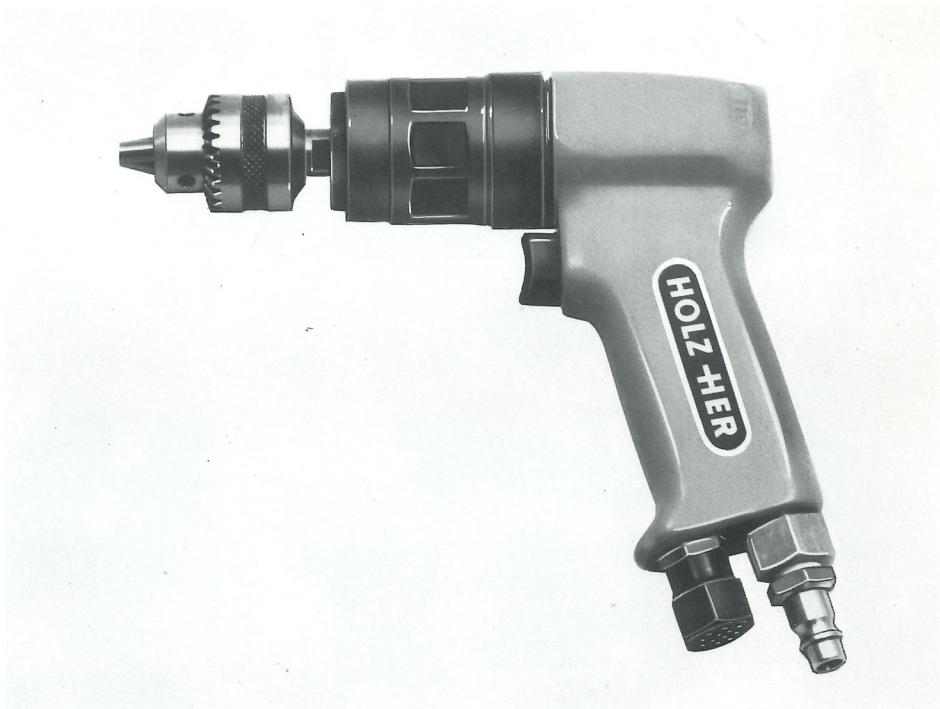

Bohrmaschine 2681

Max. Bohr-Ø 10 mm
 Bohrfutter-
 anschluß 3/8" – 24 UNF
 Leerlaufdrehzahl
 bei 6 bar 1200 U/min
 Schlauchanschluß R 1/4"
 Empfohlene
 Schlauchweite 8 mm
 Luftverbrauch 340 l/min
 Gesamtlänge
 ohne Bohrfutter 136 mm
 Zubehör Zahnkranzbohr-
 futter 10 mm,
 Schlauchnippel,
 Schlüsselsatz

Maschinen-
 gewicht 1,0 kg
 Bestell-Nr. 36.90 39



Sonderzubehör

Zahnkranzbohrfutter	Spannbereich mm	Abmessung	Bestell-Nr.
	0,5 – 8	3/8"-Gewinde	17.41 57
	1,5 – 10	3/8"-Gewinde	17.41 65
Schnellspannbohrfutter	0,5 – 8	3/8"-Gewinde	17.42 89
	1,5 – 10	3/8"-Gewinde	17.42 97

Druckluft-Schrauber

Schrauber 2780

Umsteuerbar für Rechts- und Linkslauf

Arbeitsbereich bis M 5
Werkzeugaufnahme 1/4" Sechskant
Leerlaufdrehzahl bei 6 bar 1600 U/min
Schlauchanschluß R 1/4"
Empfohlene Schlauchweite 8 mm
Luftverbrauch 300 l/min
Gesamtlänge 216 mm
Zubehör Schraubendrehereinsatz, Phillips-Kreuzschlitz, 75 mm lang, 2 Drehmomentfedern, Schlauch-Set, Luftregelventil, Schlüsselsatz

Maschinengewicht 1,4 kg
Bestell-Nr. 36.90 47



Schrauber 2781

Umsteuerbar für Rechts- und Linkslauf

Arbeitsbereich bis M 5
Werkzeugaufnahme 1/4" Sechskant
Leerlaufdrehzahl bei 6 bar 800 U/min
Schlauchanschluß R 1/4"
Empfohlene Schlauchweite 8 mm
Luftverbrauch 300 l/min
Gesamtlänge 227 mm
Zubehör Schraubendrehereinsatz, Phillips-Kreuzschlitz, 75 mm lang, 2 Drehmomentfedern, Schlauch-Set, Luftregelventil, Schlüsselsatz

Maschinengewicht 1,45 kg
Bestell-Nr. 36.90 55



Sonderzubehör für Druckluft-Schrauber

Einsteckwerkzeuge bestehen jeweils aus 3 einzelnen Teilen: Schraubendrehereinsatz (Klinge), passender Führungshülse (nur für Längsschlitz) und Universalhalter (mit oder ohne Dauermagnet).

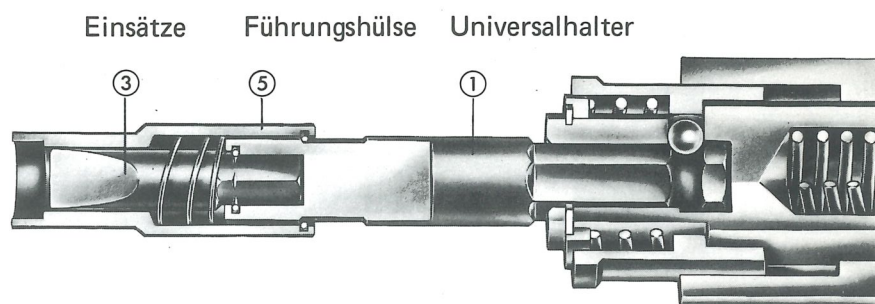

Universalhalter mit 1/4"-Außensechskant

	Schaftlänge	Bestell-Nr.
ohne Dauermagnet	32 mm	28.64 19
mit Dauermagnet	48 mm	28.64 27

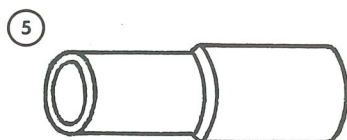

Führungshülsen für Universalhalter
Außen-Ø hinten 14,7 mm

Zentrier-Ø mm	mit Dauermagnet Bestell-Nr.	ohne Dauermagnet Bestell-Nr.
4,2	17.65 24	17.60 28
5,0	17.65 59	17.60 52
5,6	17.65 75	17.60 79
6,2	17.65 91	17.60 95
7,2	17.66 05	17.61 09
8,2	17.66 21	17.61 25
9,2	17.66 56	17.61 41
10,2	17.66 72	17.61 76
11,2	17.66 99	17.61 92
12,2	17.67 02	17.62 06

3



**Schraubendrehereinsätze (Klingen)
für Schrauben mit Längsschlitz**

1/4''-Einstecksechskant
Gesamtlänge 39 mm
für Holzschrauben

DIN

95

96

97

Ø mm	für Schrauben Kopf-Ø bis mm	Einsatz- Ø mm	Klingen- dicke mm	Bestell-Nr.
2,0	3,8	3,1	0,5	17.55 87
2,4	4,8	4,0	0,6	17.56 09
2,7	5,4	4,5	0,6	17.56 17
3,0	6,0	5,0	0,8	17.56 33
3,5	7,0	5,5	0,8	17.56 41
4,0	8,0	6,0	1,0	17.56 76
4,5	9,0	7,0	1,0	17.56 92
5,0	10,0	8,0	1,2	17.57 22
5,5	11,0	9,0	1,2	17.57 65
6,0	12,0	9,5	1,6	17.57 73



3



**Schraubendrehereinsätze (Klingen)
für Schrauben mit Phillips-Kreuzschlitz**

1/4''-Einstecksechskant
für Holzschrauben
DIN 7995 bis 7997

Ø mm	Gesamt- länge mm	Kreuz- schlitz- größe	Bestell-Nr.
2,4 bis 3	25	1	17.58 11
3,5 bis 5	25	2	17.58 38
5,5 bis 7	32	3	17.58 46



3



**Schraubendrehereinsätze (Klingen)
für Schrauben mit Pozidriv-Kreuzschlitz**

1/4''-Einstecksechskant
für Holzschrauben
DIN 7995 bis 7997

Ø mm	Gesamt- länge mm	Kreuz- schlitz- größe	Bestell-Nr.
2,4 bis 3	25	1	29.06 88
3,5 bis 5	25	2	29.06 96
5,5 bis 7	25	3	29.07 18

Druckluft-Stichsäge

Schneidet Eisen wirtschaftlich bis 6 mm! Der Antrieb erfolgt durch ein Schneckengetriebe im Ölbad. Eine

kreisförmige Bewegung ermöglicht das Freischneiden des Sägeblattes. Der Spanreißschutz verhindert das Ausrei-

ßen von beschichteten Oberflächen und Sperrholz. Die große Grundplatte ermöglicht eine sichere Führung.

Stichsäge 2180

Schnittstärke

in Holz 80 mm

in Buntmetall 15 mm

in Stahl 6 mm

Leerlauf-Hubzahl

bei 6 bar 4000 H/min

Hubhöhe 11 mm

Schlauch-
anschluß

R 1/4"

Empfohlene

Schlauchweite 10 mm

Luftverbrauch 620 l/min

Gesamtlänge 190 mm

Zubehör

Sägeblatt-
sortiment,
Spanreißschutz,
Sechskant-
Schraubendreher,
Tube Fett,
Tube Öl

Maschinen-

gewicht 2,5 kg













Bestell-Nr. 36.89 70



Sonderzubehör	Bestell-Nr.
Grundplatte mit Schrägverstellung	37.00 53
Tube Fett (Inhalt 50 cm ³)	37.52 25
Tube Öl (Inhalt 50 cm ³)	37.52 33
Spanreißschutz, verhindert das Ausreißen von splitternden Materialien	37.00 45
Schneidwachs, zum Schmieren beim Sägen von Metall	37.52 41

Sägeblätter

Verpackungseinheit 10 Stück

	Anwendungsbereich	Verzahnte Länge mm	Zahn-teilung mm	Typen-bezeichnung	Bestell-Nr.
	Holz, grobe gerade Schnitte	60	4,2	12306	36.99 34
	Alle Holzarten, Aluminium 3 – 5 mm, besonders geeignet zum Kurvenschneiden	60	2,5	12312	36.99 42
	Aufgeleimte Kunststoffplatten	35	2,5	12318	36.99 50
	Nichteisenmetalle 8 – 15 mm	63	2,5	12324	36.99 69
	Weichstahl 2 – 4 mm, Buntmetall und Aluminium 2 – 6 mm	63	1,8	12330	36.99 77
	Weichstahl 2 – 4 mm, Buntmetall und Aluminium 2 – 6 mm	32	1,8	12336	36.99 85
	Stahlblech und dünne Rohre bis 2 mm	32	1,0	12354	36.99 93
	Messer für Karton, Gewebe, Leder und Weichgummi	37	–	12348	37.00 02
	Holz, Preßstoff, Hartgewebe, Plexiglas und Linoleum	75	2,5	12366	37.00 10
	Allgemeine Holzsägearbeiten und Kurvenschnitt, Aluminium 5 – 10 mm	60	4,2	12371	37.00 29
	Kunststoff, Eternit	63	1,8	12601	37.00 37
	Holz, grobe Schnitte	90	4,2	12372	36.99 26
	Sägeblatt-Sortiment; 10 Stück für Holz, Kunststoff, Metall	–	–	–	36.99 18

Druckluft-Schwingschleifer

Als echter Feinschleifer wird mit dem speziellen Verhältnis von hoher Umdrehungszahl und kleinem Schwingkreis erreicht,

daß die Oberfläche des Werkstückes frei von Schleifkreisen bleibt. Schleifen in Ecken ist ohne Anschläge und Vibrieren möglich.

Günstige Schwerpunktlage. Direkte Kraftübertragung Motor zu Schleifplatte. Wartungsfreie Kugellager.

Schwingschleifer 2480

Leerlaufschwingzahl bei 6 bar	20000 U/min
Schwingkreis-Ø	3,2 mm
Schleifplatte	114 x 230 mm
Schlauchanschluß	R 1/4"
Empfohlene Schlauchweite	10 mm
Luftverbrauch	300 l/min
Maschinengewicht	2,7 kg
Bestell-Nr.	36.89 97



Schwingschleifer 2481

Leerlaufschwingzahl bei 6 bar	17000 U/min
Schwingkreis-Ø	4,8 mm
Schleifplatte	91 x 165 mm
Schlauchanschluß	R 1/4"
Empfohlene Schlauchweite	10 mm
Luftverbrauch	280 l/min
Maschinengewicht	2,0 kg
Bestell-Nr.	36.90 04

(Bitte handelsübliches Schleifpapier verwenden)



Schleifblätter für Schwingschleifer 2480

Schleifblattsätze (bestehend aus 25 Schleifblättern) 115 x 280 mm

Leimgebundene Papierschleifblätter für Hölzer aller Art

Kunstharzgebundene Papierschleifblätter für Metall (Trockenschliff)

Kunstharzgebundene Papierscheifblätter für Metall (Naßschliff)

Korn	Bestell-Nr.	Korn	Bestell-Nr.
60	29.44 89	180	19.00 20
80	19.00 04	240	19.00 39
120	19.00 12	320	19.00 47
60	29.45 00	180	29.45 35
80	29.45 19	240	29.45 43
120	29.45 27	320	29.45 51
60	29.45 78	180	29.46 08
80	29.45 86	240	29.46 16
120	29.45 94	320	29.46 24

Druckluft-Exzentrerschleifer

Exzentrerschleifer 2482

Leerlaufdrehzahl bei 4,5 bar	10000 U/min
Schwingkreis-Ø	9,6 mm
Schleifteller-Ø	150 mm
Schlauch- anschluß	R 1/4"
Empfohlene Schlauchweite	10 mm
Luftverbrauch	300 l/min
Zubehör	Schleifteller Ø 150 mm
Maschinen- gewicht	1,6 kg
Bestell-Nr.	36.90 12

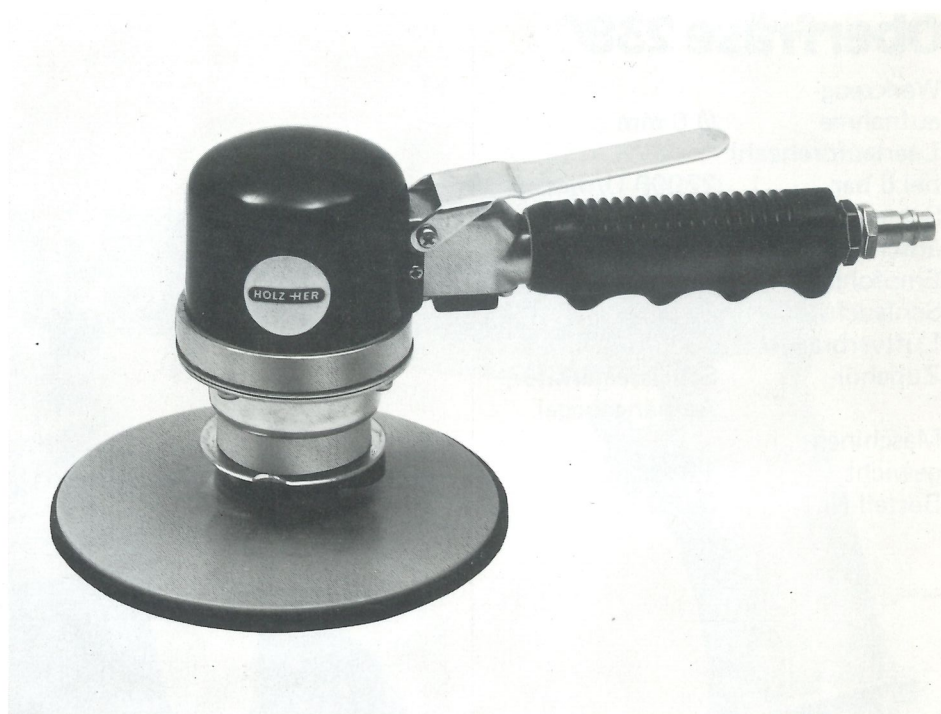

Sonderzubehör	Korn	Bestell-Nr.
Schleifteller Ø 125 mm		36.96 67
Ø 150 mm		37.65 07
Kunstharzgebundene Papierschleifblätter, selbstklebend, für Holz und Kunststoff; Verpackungseinheit 50 Stück		
Ø 150 mm	120	36.96 75
	180	36.96 83
	240	36.96 91
	320	36.97 05
	400	36.97 13
Kunstharzgebundene Papierschleifblätter, selbstklebend, wasserfest; Verpackungseinheit 12 Stück		
Ø 150 mm	60	36.97 21
	80	36.97 48
	100	36.97 56
Kunstharzgebundene Papierschleifblätter, selbstklebend, wasserfest; Verpackungseinheit 12 Stück		
Ø 125 mm	60	36.97 64
	80	36.97 72
	100	36.97 80

Druckluft-Oberfräse

Leichte und handliche Oberfräse —
hohe Tourenzahl für sauberes Fräsen.
Große Leistung — stark belastbar.

Oberfräse 2380

Werkzeug- aufnahme	Ø 6 mm
Leerlaufdrehzahl bei 6 bar	22000 U/min
Schlauch- anschluß	R 1/4"
Empfohlene Schlauchweite	10 mm
Luftverbrauch	530 l/min
Zubehör	Schlüsselgarnitur, Aufhängebügel
Maschinen- gewicht	1,9 kg
Bestell-Nr.	36.89 89



Sonderzubehör

Sonderzubehör	Bestell-Nr.
Längsanschlag	36.97 99
Spannzange 1/4" \approx 6,35 mm	36.98 02
Nutfräser HSS, 2schneidig, Ø 10 x 20 mm	36.98 10
V-Nutfräser HSS, 2schneidig, Ø 14 x 18 mm, 90°	36.98 29
Gratfräser HSS, 2schneidig, Ø 12 x 8 mm, 15°	36.98 37
Bohrfräser mit 1 HM-Schneide, Ø 6 mm	02.32 99
Hohlkehlfräser HSS, 2schneidig, Ø 8 x 8 mm	36.98 45

Druckluft-Meißelhammer

Meißelhammer 2510

Schlagzahl bei 6 bar	3500/min
Werkzeugaufnahme	10,5 x 12,7 mm Sechskant
Hub	67 mm
Schlauchanschluß	R 1/4"
Empfohlene Schlauchweite	10 mm
Luftverbrauch	180 l/min
Zubehör	Schnellspannfeder
Maschinengewicht	1,6 kg
Bestell-Nr.	36.95 43



Meißelhammer-Set 2511



Umfangreicher Steinbearbeitungssatz im praktischen Tragekoffer	Bestell-Nr. 36.95 51
Bestehend aus:	
Meißelhammer 2510	36.95 43
Spitzmeißel	36.95 78
Bolzenschneider	36.96 32
Trennmeißel	36.95 86
Schneidmeißel	36.96 24
Flachmeißel	36.96 16
Ölflasche	36.96 59
Montagekoffer	36.96 40

Sonderzubehör

	Anwendung	Bestell-Nr.
Spannfeder für Ersatz		36.98 96
Haltefeder für Spitzmeißel		37.61 75
Meißel mit Sechskantschaft:		
Spitzmeißel 200 mm	Für Steinarbeiten in Beton und Stein	36.95 78
Trennmeißel 32 mm breit, 135 mm lang	Für Steinarbeiten und Trennen punktgeschweißter Stellen	36.95 86
Flachmeißel 55 mm breit	Für Steinbearbeitung, Putzabschlagen usw.	36.96 08
Flachmeißel 20 mm breit, 150 mm lang	Für Meißelarbeiten aller Art	36.96 16
Trennmeißel	Zum Trennen von starken Blechen	36.95 94
Schneidmeißel	Zum Trennen und Schneiden von Blechen aller Art	36.96 24
Bolzenschneider 20 mm breit, 115 mm lang	Zum Abtrennen von Bolzen und Nieten	36.96 32
Montagekoffer		36.96 40
Ölflasche (Inhalt 30 cm ³)		36.96 59

Allgemeines Zubehör

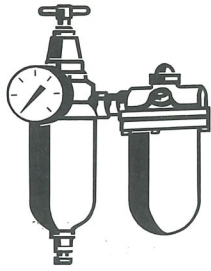

Wartungseinheit R 3/8",
mit Luftreiniger, Druckminderer mit
Manometer und Öler,
einschließlich 1 Liter Spezialöl

Bestell-Nr.

09.12 78

Spezialöl (1 Liter)

09.44 20



Luftregelventil R 1/4"

37.61 67



Federzüge

Zugkraft

Seillänge

0,4 – 0,9 kp

1,5 m

28.64 35

0,9 – 1,8 kp

1,5 m

28.64 43

1,8 – 4,5 kp

2,4 m

28.64 51

3,6 – 6,8 kp

2,4 m

28.64 78



Schnellkupplungen/Stahl

mit Außengewinde R 3/8"

28.64 86

mit Innengewinde R 3/8"

28.64 94

mit Schlauchanschluß 9 mm

28.65 08

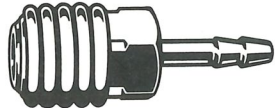
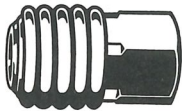

Stecktülle

für 9 mm Schlauchanschluß

28.65 16



Stecknippel mit Außengewinde/Stahl

mit R 1/4" Außengewinde

28.65 24

mit R 3/8" Außengewinde

28.65 32

mit R 1/8" Außengewinde

28.68 77



Schlauch, gewebeverstärkt, PVC,
glasklar, lichte Weite 9 mm

28.28 71

Spiralschlauch 5 m,
komplett mit Gewindenippel R 3/8",
lichte Weite 9 mm

28.65 40

Schlauchschelle 9 mm

21.02 50

HOLZ-HER[®]

Karl M. Reich
Maschinenfabrik GmbH
Postfach 1740

D-7440 Nürtingen
Telefon (07022) 711
Telex 7-267 340 hol d



Die technischen Daten stellen Richtwerte dar. Änderungen müssen wir uns vorbehalten, da unsere HOLZ-HER Druckluftwerkzeuge einer ständigen Weiterentwicklung unterliegen. Deshalb sind auch die Abbildungen unverbindlich.