

UNSERE MARKEN ANGEBOTE FRÜHJAHR/SOMMER 2023



HOLZKRAFT minimax sc 1g / sc 2c – ultrakompakte Formatkreissägen mit schwenkbarem Sägeblatt und Format-Schiebeschlitzen aus eloxiertem Aluminium

► Der Arbeitstisch aus stark verripptem Grauguss und das Untergestell aus geschweißtem Stahl garantieren Verwindungssteifigkeit und vibrationsfreies Arbeiten.

► Tischausleger mit Aluminiumablänganschlag und Klappanschlag für Platten und große Werkstücke
► Leistungstarker Motor
► Hochwertige Maschine zum echten Einstiegspreis

► Parallelanschlag serienmäßig mit Rundstangenführung und Feineinstellung

Einzigartig in dieser Leistungsklasse:

- Format-Schiebeschlitzen aus eloxiertem Aluminium
- Schnittebene direkt am Sägeblatt

Ausstattung minimax sc 1g:

- Schnittebene direkt am Rolltisch
- Präzisionsgeführter Format-Schiebeschlitzen aus Aluminium, serienmäßig eloxiert
- Großflächiger Tischausleger längsverschiebbar

MINIMAX SC 1 G



minimax sc 1g

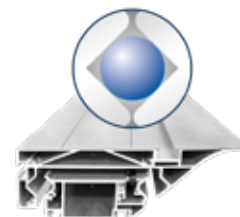

Aluminium-Schiebeschlitzen

- Schiebeschlitzen wird durch tausendfach bewährtes Kugelkontaktsystem hochpräzise und leichtgängig geführt

Lieferumfang minimax sc 1g

- Tischverlängerung und Tischverbreiterung
- Parallelanschlag mit Rundstangenführung und Feineinstellung
- Eloxierter Aluminium-Formatschiebeschlitzen
- Aluminium-Klappanschlag
- Besäumschuh
- Exzentranspanner
- Griff für Schiebeschlitzen

MINIMAX SC 2G KOMPAKT

SC2



*Auf Verschleiß der HM-Führungsbahnen

Aluminium-Schiebeschlitzen

- Schiebeschlitzen wird durch tausendfach bewährtes Kugelkontaktsystem hochpräzise und leichtgängig geführt
- Zehn Jahre HOLZKRAFT-Garantie* auf Verschleiß der gehärteten Führungsbahnen



minimax sc 2c kompakt

MINIMAX SC 2 C



minimax sc 2c
Abb. zeigt Zubehör
Sägeblattpendelschutz
(Art.-Nr. 5510404)

Lieferumfang minimax sc 2c/2c kompakt

- Tischverlängerung und Tischverbreiterung
- Eloxierter Aluminium-Formatschiebeschlitzen
- Parallelanschlag mit Rundstangenführung und Feineinstellung
- Besäumschuh
- Exzentranspanner
- Griff für Schiebeschlitzen
- Aluminium Teleskop-Anschlag mit Winkelverstellung
- Alu-Klappanschläge

minimax sc 1g
statt € 3.990,00 zzgl. USt.
3.299,-
€ 3.925,81 inkl. USt.
Art.-Nr.: 5504113

minimax sc 2c kompakt
statt € 5.350,00 zzgl. USt.
3.799,-
€ 4.520,81 inkl. USt.
Art.-Nr.: 5504213

minimax sc 2c
statt € 5.550,00 zzgl. USt.
4.199,-
€ 4.996,81 inkl. USt.
Art.-Nr.: 5504215

minimax sc 2c
mit Vorritzeinrichtung
statt € 5.890,00 zzgl. USt.
4.439,-
€ 5.282,41 inkl. USt.
Art.-Nr.: 5504215VR

Technische Daten		minimax sc 1g	minimax sc 2c kompakt	minimax sc 2c	minimax sc 2c mit Vorritzeinrichtung
Abmessungen Tisch (L x B)	mm	1.040 x 224	1.020 x 325	1.020 x 325	1.020 x 325
Besäumlänge	mm	1.200	1.600	1.600	1.600
Schnitthöhe 90°/45° max.	mm	67/40	100/79	100/79	100/79
Ablängbreite links vom Sägeblatt max.	mm	1.200	1.660	1.660	1.660
Schnittbreite mit Parallelanschlag	mm	700	700	900	900
Neigung des Sägeblattes	°	90 – 45	90 – 45	90 – 45	90 – 45
Sägeblatt-Ø mit und ohne Vorritz max.	mm	250	315	315	315
Vorritzsägeblatt-Ø	mm	–	–	–	80
Drehzahl Hauptsägeblatt	min ⁻¹	4.000	4.000	4.000	4.000
Absaugstützendurchmesser	mm	120	120	120	120
Absaugstützen-Ø Sägeblattschutz	mm	60	60	60	60
Motorleistung ~50 Hz / S6 - 40%	kW / V	1,8 / 400	4,0 / 400	4,0 / 400	4,0 / 400
Gewicht	kg	170	277	295	295
Transportverpackungspauschale ¹⁾		TVP 1 = 29,00 €	TVP 1 = 29,00 €	TVP 1 = 29,00 €	TVP 1 = 29,00 €

* Garantiebedingungen unter www.stuermer-maschinen.de oder bei Stürmer Maschinen GmbH anfordern
1) Erläuterung der Transportverpackungszuschläge siehe Rückseite, Angaben zu TVP zzgl. USt.

HOLZKRAFT minimax sc 3c - Ultrakompakte Formatkreissäge mit schwenkbarem Sägeblatt und Format-Schiebeschlitten aus eloxiertem Aluminium

MADE IN ITALY

- ▶ Schnittebene direkt am Schiebeschlitten
- ▶ Schwere Stahl-Graugusskonstruktion
- ▶ Präzisionsgeführter Format-Schiebeschlitten aus Aluminium, serienmäßig eloxiert
- ▶ Großflächiger Tischausleger auf Teleskoparm geführt und längsverschiebbar
- ▶ Ausziehbarer Aluminium-Teleskopanschlag, winkelverstellbar mit Profi-Anschlagklappen
- ▶ Parallelanschlag mit Schnellspannung und Feineinstellung

- ▶ Großflächiger Arbeitstisch aus gefrästem Grauguss bleibt dauerhaft plan
- ▶ Die serienmäßige Tischverbreiterung und Tischverlängerung ermöglichen leichtes Arbeiten mit größeren Werkstücken
- ▶ Ruhiger Lauf und präzise Schnitte
- ▶ Mit leistungsstarkem Drehstrom-Motor ausgestattet

- ▶ Das großdimensionierte Sägeaggregat aus Grauguss ist doppelt am Gusstisch befestigt und ist ein Garant für Stabilität, Präzision, Laufruhe und lange Lebensdauer.
- ▶ Maximale Schnitthöhe wird auch bei eingebauter Vorritzeinrichtung erreicht (Vorritzeinrichtung optional).
- ▶ Die Sägeblattschwenkung wird an einer Skala angezeigt.



Ideal als Bankraumsäge

minimax sc 3c 26
Abb. zeigt Zubehör Sägeblattpendelschutz mit Absaughaube (Art.-Nr. 5510404)

10
JAHRE
GARANTIE*

* Auf Verschleiß der HM-Führungsbahnen



Aluminium-Schiebeschlitten

- ▶ Schiebeschlitten wird durch tausendfach bewährtes Kugelkontaktsystem hochpräzise und leichtgängig geführt
- ▶ Zehn Jahre HOLZKRAFT-Garantie* auf Verschleiß der gehärteten Führungsbahnen

Sägeblätter nicht vergessen!
(Seite HE13)



Zubehör finden Sie auf Seite HE 12

Lieferumfang minimax sc 3c

- Tischverlängerung und Tischverbreiterung
- Eloxierter Aluminium-Format-schiebeschlitten
- Aluminium-Klappanschläge
- Parallelanschlag mit Rundstangenführung und Feineinstellung
- Besäumschuh
- Exzenterspanner
- Griff für Schiebeschlitten

minimax sc 3c 23
statt € 6.700,00 zzgl. USt.

5.199,-

€ 6.186,81 inkl. USt.
Art.-Nr.: 5504323

minimax sc 3c 23 mit Vorritzeinrichtung
statt € 7.090,00 zzgl. USt.

5.459,-

€ 6.496,21 inkl. USt.
Art.-Nr.: 5504323VR

minimax sc 3c 26
statt € 7.090,00 zzgl. USt.

5.459,-

€ 6.496,21 inkl. USt.
Art.-Nr.: 5504326

minimax sc 3c 26 mit Vorritzeinrichtung
statt € 7.450,00 zzgl. USt.

5.779,-

€ 6.877,01 inkl. USt.
Art.-Nr.: 5504326VR

Technische Daten		minimax sc 3c 23	minimax sc 3c 23 mit Vorritzeinrichtung	minimax sc 3c 26	minimax sc 3c 26 mit Vorritzeinrichtung
Abmessungen Tisch (L x B)	mm	840 x 560	840 x 560	840 x 560	840 x 560
Besäumlänge	mm	2.250	2.250	2.600	2.600
Schnitthöhe 90°/45° mit Vorritz max.	mm	90 / 63	90 / 63	100 / 82	100 / 82
Ablängbreite links vom Sägeblatt max.	mm	2.310	2.310	2.310	2.310
Schnittbreite mit Parallelanschlag	mm	900	900	900	900
Neigung des Sägeblattes	°	90 – 45	90 – 45	90 – 45	90 – 45
Sägeblatt-Ø mit und ohne Vorritz max.	mm	315	315	315	315
Vorritzsägeblatt-Ø	mm	–	80	–	80
Drehzahl Hauptsägeblatt	min ⁻¹	4.000	4.000	4.000	4.000
Absaugstützendurchmesser	mm	120	120	120	120
Absaugstützen-Ø Sägeblattschutz	mm	60	60	60	60
Motorleistung ~50 Hz / S6 - 40%	kW/V	5,0 / 400	5,0 / 400	5,0 / 400	5,0 / 400
Gewicht	kg	380	380	385	385
Transportverpackungspauschale ¹⁾		TVP 2 = 45,00 €	TVP 2 = 45,00 €	TVP 2 = 45,00 €	TVP 2 = 45,00 €

* Garantiebedingungen unter www.stuermer-maschinen.de oder bei Stürmer Maschinen GmbH anfordern
1) Erläuterung der Transportverpackungszuschläge siehe Rückseite, Angaben zu TVP zzgl. USt.

HOLZKRAFT minimax sc 4e – Formatkreissäge mit schwenkbarem Sägeblatt und Format-Schiebeschlitzen aus eloxiertem Aluminium für den anspruchsvollen Anwender

- ▶ Der massive Arbeitstisch aus stark verripptem Grauguss und das Untergestell aus geschweißtem Stahl garantieren hohe Verwindungssteifigkeit und vibrationsfreies Arbeiten
- ▶ Leichtgängiger eloxierter Aluminium-Formatschiebeschlitzen, präzisionsgeführt
- ▶ Großer Besäumrahmen (längsverschiebbar) mit Materialrolle auf Teleskoparm

- ▶ Winkelverstellbarer Alu-Teleskopanschlag mit zwei Profi-Klappanschlägen
- ▶ Parallelanschlag, abklappbar, mit Schnellspannung und Feineinstellung
- ▶ Gut ablesbare **zehntelgenaue Gradanzeige** für die Sägeblattschwenkung an der Maschinenvorderseite

- ▶ Serienmäßig mit Tischverbreiterung, Tischverlängerung und Exzenterspanner
- ▶ Grauguss-Sägeaggregat mit doppelter Schwenksegmentführung (Doppelwiege) und Null-Punkt-Schwenkung
- ▶ Mit leistungsstarkem Drehstrom-Motor ausgestattet



*Auf Verschleiß der Schwenksegmente



*Auf Verschleiß der HM-Führungsbahnen

minimax sc 4e
Abb. zeigt Zubehör
Sägeblattpendelschutz
mit Absaughaube (Art.-Nr. 5510404)

Sägeblätter nicht vergessen!
(Seite HE13)

Zubehör finden Sie auf Seite HE 12

- Lieferumfang minimax sc 4e**
- Eloxierter Aluminium-Formatschiebeschlitzen
 - Materialrolle am Ausleger
 - Säge-Parallelanschlag mit Rundstangenführung
 - Tischverlängerung
 - Tischverbreiterung
 - Klappanschläge
 - Besäumschuh
 - Exzenterspanner
 - Griff für Schiebeschlitzen



Vorritzer

- ▶ Vorritzeinrichtung mit Sägeblatt Ø 100 mm
- ▶ Antrieb über Hauptmotor

Mehrpriis-Ausstattung ²⁾	Art.-Nr.	€ zzgl. USt.
Winkelschnittvorrichtung mit Rasterteilung	5510399	500,00
Vorritzeinrichtung mit eigenem Motor, mit Sägeblatt Ø 100 mm	5510401	1.115,00
Absauganlagen-Anschluss-Set 1 für Absaugstutzen-Ø am Sägeblattschutz 60 mm	5146060	149,00
Absauganlagen-Anschluss-Set 2 für Absaugstutzen-Ø am Sägeblattschutz 80 mm	5146080	159,00

minimax sc 4e 23
statt € 8.090,00 zzgl. USt.
6.039,-
€ 7.186,41 inkl. USt.
Art.-Nr.: 5504524

minimax sc 4e 27
statt € 8.450,00 zzgl. USt.
6.399,-
€ 7.614,81 inkl. USt.
Art.-Nr.: 5504528

minimax sc 4e 33
statt € 8.850,00 zzgl. USt.
6.669,-
€ 7.936,11 inkl. USt.
Art.-Nr.: 5504534

minimax sc 4e 23 mit Vorritzeinrichtung
statt € 8.400,00 zzgl. USt.
6.299,-
€ 7.495,81 inkl. USt.
Art.-Nr.: 5504524VR

minimax sc 4e 27 mit Vorritzeinrichtung
statt € 8.790,00 zzgl. USt.
6.699,-
€ 7.971,81 inkl. USt.
Art.-Nr.: 5504528VR

minimax sc 4e 33 mit Vorritzeinrichtung
statt € 9.190,00 zzgl. USt.
6.929,-
€ 8.245,51 inkl. USt.
Art.-Nr.: 5504534VR

Technische Daten		minimax sc 4e 23	minimax sc 4e 23 VR	minimax sc 4e 27	minimax sc 4e 27 VR	minimax sc 4e 33	minimax sc 4e 33 VR
Abmessungen Tisch (L x B)	mm	840 x 560	840 x 560	840 x 560	840 x 560	840 x 560	840 x 560
Besäumlänge	mm	2.310	2.310	2.660	2.660	3.260	3.260
Schnitthöhe 90°/45° max.	mm	100 / 70	100 / 70	100 / 70	100 / 70	100 / 70	100 / 70
Ablängbreite links vom Sägeblatt max.	mm	3.200	3.200	3.200	3.200	3.200	3.200
Schnittbreite mit Parallelanschlag	mm	900	900	900	900	900	900
Neigung des Sägeblattes	°	90 - 45	90 - 45	90 - 45	90 - 45	90 - 45	90 - 45
Sägeblatt-Ø mit und ohne Vorritz max.	mm	315	315	315	315	315	315
Vorritzsägeblatt-Ø	mm	-	100	-	100	-	100
Drehzahl Hauptsägeblatt	min ⁻¹	4.000	4.000	4.000	4.000	4.000	4.000
Drehzahl Vorritzsägeblatt	min ⁻¹	-	8.000	-	8.000	-	8.000
Absaugstutzendurchmesser	mm	120	120	120	120	120	120
Absaugstutzen-Ø Sägeblattschutz	mm	60	60	60	60	60	60
Motorleistung ~50Hz / S6 - 40%	kW/V	5,0 / 400	5,0 / 400	5,0 / 400	5,0 / 400	5,0 / 400	5,0 / 400
Gewicht	kg	454	454	473	473	489	489
Transportverpackungspauschale ¹⁾		TVP 2 = 45,00 €	TVP 2 = 45,00 €	TVP 3 = 65,00 €	TVP 3 = 65,00 €	TVP 4 = 79,00 €	TVP 4 = 79,00 €
Transportzuschlag ¹⁾		TPZDF1=275,00€	TPZDF1=275,00€	TPZDF1=275,00€	TPZDF1=275,00€	TPZDF1=275,00€	TPZDF1=275,00€

1) Erläuterung der Transportverpackungszuschläge siehe Rückseite, Angaben zu TVP / TPZDF zzgl. USt. 2) nicht nachrüstbar, nur bei Bestellung Neumaschine
* Garantiebedingungen unter www.stuermer-maschinen.de oder bei Stürmer Maschinen GmbH anfordern

HOLZKRAFT minimax si 400es ALU 2 – Profi-Formatkreissäge mit Format-Schiebeschlitten aus eloxiertem Aluminium speziell zum Schneiden von Aluminium und Kunststoff

MADE IN ITALY

- ▶ Leichtgängiger eloxierter Aluminium-Format-schiebeschlitten
- ▶ Großflächiger Tischausleger (längsverschiebbar) mit Materialrolle auf Teleskoparm
- ▶ Ausziehbarer Teleskop-Ablänganschlag mit zwei Klappanschlägen
- ▶ Präziser Parallelanschlag, abklappbar für große Platten, mit Schnellspannung und integrierter Feineinstellung

- ▶ Serienmäßig mit Tischverbreiterung, mit Tischverlängerung und Exzentranspanner
- ▶ **Säge-Aggregat aus einer robusten Gusseisen – Ringform mit doppelter Schwenksegmentführung (Doppelwiege) für einen ruhigen und perfekten Schnitt**
- ▶ **Null-Punkt-Schwenkung**

- ▶ Großflächiger Arbeitstisch aus spannungsfreiem Grauguss
- ▶ Ein-/Ausschalter am Schiebeschlitten
- ▶ Hohes Eigengewicht sorgt für Präzision und ruhigen Lauf
- ▶ Zwei Schnittgeschwindigkeiten über Inverterschaltbar
- ▶ Wegschwenkeinrichtung für Anschlag unter Tisch

für die Bearbeitung von Aluminium

Schiebeschlitten 360 mm



minimax si 400es 26 ALU 2

Sägeblätter nicht vergessen!
(Seite HE13)



*Auf Verschleiß der HM-Führungsbahnen

Aluminium-Schiebeschlitten

- ▶ Schiebeschlitten wird durch tausendfach bewährtes Kugelkontaktsystem hochpräzise und leichtgängig geführt
- ▶ Zehn Jahre HOLZKRAFT-Garantie* auf Verschleiß der gehärteten Führungsbahnen

Lieferumfang:

- Eloxierter Aluminium-Format-schiebeschlitten
- Materialrolle am Ausleger
- Säge-Parallelanschlag mit Rundstangenführung
- Tischverlängerung
- Tischverbreiterung
- Klappanschläge
- Besäumschuh
- Exzentranspanner
- Griff für Schiebeschlitten
- Sägeblatt Pendelschutz
- Mikrosprüheinrichtung

minimax si400es 26 ALU 2
statt € 14.850,00 zzgl. USt.
10.899,-
€ 12.969,81 inkl. USt.
Art.-Nr.: 5504790

für Aluminium-Schnitte!



Zubehör	Art.-Nr.	Sägeblatt 400 mm
		3650400
		€ zzgl. USt. 189,00

Technische Daten		minimax si 400es 26 ALU 2	Mehrpriis-Ausstattung ²⁾	Art.-Nr.	€ zzgl. USt.
Abmessungen Tisch (L x B)	mm	940 x 560	Gradrastereinteilung am Auslegertisch	5510403	355,00
Besäumlänge	mm	2.600	Digitalanzeige der Arbeitsbreite am Parallelanschlag	5514349	865,00
Schnitthöhe 90°/45° max.	mm	138 / 98	Besäumrahmen mit CompeX Vorrichtung für Gehrungsschnitte mit automatischem Ausgleich der Anschlagposition	5514380	1.045,00
Ablängbreite links vom Sägeblatt max.	mm	3.260	Ablänganschlag mit 3 LCD-Anzeigen der Anschlagposition	5514392	2.015,00
Schnittbreite mit Parallelanschlag	mm	1.270	Absauganlagen-Anschluss-Set 2 für Absaugstutzen-Ø am Sägeblattschutz 80 mm	5146080	159,00
Neigung des Sägeblattes	°	90 - 45			
Sägeblatt-Ø max.	mm	Ø 400			
Drehzahl Hauptsägeblatt	min ⁻¹	3.500 / 5.000			
Absaugstutzendurchmesser	mm	120			
Absaugstutzen-Ø Sägeblattschutz	mm	80			
Abmessungen Formatschiebeschlitten	mm	360 x 142 x 2.600			
Motorleistung ~50 Hz / S6 - 40%	kW/V	7,0 / 400			
Transportbreite	mm	990			
Gewicht	kg	715			
Transportverpackungspauschale ¹⁾		TVP 3 = 65,00 €			
Transportzuschlag ¹⁾		TPZDF1 = 275,00 €			

Zubehör finden Sie auf Seite HE 12

Die passenden Reinluftentstauber RLA 1601 P & RLA 2001 P finden Sie auf Seite HE 66

*Garantiebedingungen unter www.stuermer-maschinen.de oder bei Stürmer Maschinen GmbH anzufragen 1) Erläuterung der Verpackungszuschläge siehe Rückseite, Angaben zu TVP /TPZDF zzgl. USt. 2) nicht nachrüstbar, nur bei Bestellung Neumaschine

HOLZKRAFT minimax si 400es - Profi-Formatkreissägen in schwerer Ausführung mit Vorritzaggregat und Format-Schiebeschleitten aus eloxiertem Aluminium

- ▶ Serienmäßig mit Vorritzeinrichtung, von außen einstellbar, mit separatem Antriebsmotor
- ▶ Leichtgängiger eloxierter Aluminium-Formatschiebeschleitten
- ▶ Großflächiger Tischausleger (längsverschiebbar) mit Materialrolle auf Teleskoparm
- ▶ Ausziehbarer Teleskop-Ablänganschlag mit zwei Klappanschlägen
- ▶ Präziser Parallelanschlag, abklappbar für große Platten, mit Schnellspannung und integrierter Feineinstellung
- ▶ Serienmäßig mit Tischverbreiterung, mit Tischverlängerung und Exzentrerspanner

- ▶ Säge-Aggregat aus einer robusten Gusseisen – Ringform mit doppelter Schwenksegmentführung (Doppelwiege) für einen ruhigen und perfekten Schnitt
 - ▶ Null-Punkt-Schwenkung
 - ▶ Großflächiger Arbeitstisch aus spannungsfreiem Grauguss
 - ▶ Hohes Eigengewicht sorgt für Präzision und ruhigen Lauf
 - ▶ Zwei Schnittgeschwindigkeiten über Vielkeilriemen einstellbar
- M-Ausführung:** mit elektrischer Höhenverstellung und Schwenkung des Sägeaggregats
MA-Ausführung: mit Ein-/Ausschalter am Schiebeschleitten

- MA 3-Ausführung:** mit 3 Achsen
- ▶ Motorischer Parallelanschlag mit elektronischer Positionierung

Beinhaltet:

- ▶ Positionsanzeige über einen Encoder
- ▶ Verstellung über Kugelumlaufspindel
- ▶ stufenlose Einstellung über Schalter oder automatisches Positioniersystem
- ▶ Inkrementalverstellungsmöglichkeit
- ▶ Schnittbreite 1.270 mm
- ▶ Programmierter Steuerung für Sägeaggregat
- ▶ Mit motorischer Höhenverstellung und Schwenkung des Sägeaggregats

Lieferumfang minimax si 400es:

- Eloxierter Aluminium-Formatschiebeschleitten
- Materialrolle am Ausleger
- Säge-Parallelanschlag mit Rundstangenführung
- Tischverlängerung
- Tischverbreiterung
- Klappanschläge
- Besäumschuh
- Exzentrerspanner
- Griff für Schiebeschleitten
- Sägeblatt Pendelschutz

Lieferumfang minimax si 400es A:

- wie minimax si 400es
- integrierter Ein- und Ausschalter der Motoren im Besäumwagen

Lieferumfang minimax si 400es M:

- wie minimax si 400es
- motorische Höhenverstellung und Schwenkung des Sägeaggregats
- Digitalanzeige für Schwenkung

Lieferumfang minimax si 400es M A:

- wie minimax si 400es M
- integrierter Ein- und Ausschalter der Motoren im Besäumwagen

Lieferumfang minimax si 400es M A 3:

- wie minimax si 400es M A
- Version „READY3“ (3 Achsen)
- Programmierbar gesteuert

Lieferumfang minimax si 400es M A 3 UP:

- wie minimax si 400es M A 3
- Hängendes Bedienpanel oben



minimax si 400es 26 M A 3

STANDARD Ausführung

minimax si 400es 26
statt € 12.690,00 zzgl. USt.

8.899,-

€ 10.589,81 inkl. USt.

Art.-Nr.: 5504750

minimax si 400es 32
statt € 13.050,00 zzgl. USt.

9.239,-

€ 10.994,41 inkl. USt.

Art.-Nr.: 5504754

A-Ausführung

wie minimax si 400es +
Mit integriertem Ein- und Ausschalter der Motoren im Besäumwagen

minimax si 400es 26 A
statt € 13.350,00 zzgl. USt.

9.499,-

€ 11.303,81 inkl. USt.

Art.-Nr.: 5504751

minimax si 400es 32 A
statt € 13.790,00 zzgl. USt.

9.839,-

€ 11.708,41 inkl. USt.

Art.-Nr.: 5504755

M-Ausführung

wie minimax si 400es +
Motorische Höhenverstellung und Schwenkung des Sägeaggregats

minimax si 400es 26 M
statt € 14.490,00 zzgl. USt.

10.449,-

€ 12.434,31 inkl. USt.

Art.-Nr.: 5504752

minimax si 400es 32 M
statt € 14.890,00 zzgl. USt.

10.869,-

€ 12.934,11 inkl. USt.

Art.-Nr.: 5504756

MA-Ausführung

wie minimax si 400es M +
Mit integriertem Ein- und Ausschalter der Motoren im Besäumwagen

minimax si 400es 26 M A
statt € 15.200,00 zzgl. USt.

11.099,-

€ 13.207,81 inkl. USt.

Art.-Nr.: 5504753

minimax si 400es 32 M A
statt € 15.590,00 zzgl. USt.

11.599,-

€ 13.802,81 inkl. USt.

Art.-Nr.: 5504757

Technische Daten

Abmessungen Tisch (L x B)	mm
Besäumlänge	mm
Schnitthöhe 90°/45° mit Vorritz max.	mm
Ablängbreite links vom Sägeblatt max.	mm
Schnittbreite mit Parallelanschlag	mm
Neigung des Sägeblattes	°
Sägeblatt-Ø mit Vorritz max.	mm
Vorritzsägeblatt-Ø	mm
Drehzahl Hauptsägeblatt	min ⁻¹
Drehzahl Hauptsägeblatt M-Ausführung	min ⁻¹
Drehzahl Vorritzsägeblatt	min ⁻¹
Abmessungen Formatschiebeschleitten	mm
Absaugstutzendurchmesser	mm
Absaugstutzen-Ø Sägeblattschutz	mm
Motorleistung ~50 Hz / S6 - 40%	kW/V
Motorleistung Vorritz	kW
Gewicht	kg
Transportverpackungspauschale ¹⁾	
Transportzuschlag ¹⁾	

minimax si 400es 26 / minimax si 400es 26 M ²⁾
minimax si 400es 26 A / minimax si 400es 26 M ²⁾ A
minimax si 400es 26 M ²⁾ A 3

940 x 560
2.600
138 / 98
3.260
1.270
90 - 45
Ø 400
Ø 120
4.000
3.500 / 5.000
9.200
360 x 142 x 2.600
120
80
7,0 / 400
0,55
700
TVP 3 = 65,00 €
TPZDF1 = 275,00 €

minimax si 400es 32 / minimax si 400es 32 M ²⁾
minimax si 400es 32 A / minimax si 400es 32 M ²⁾ A
minimax si 400es 32 M ²⁾ A 3 /
minimax si 400es 32 M A 3 UP

940 x 560
3.200
138 / 98
3.260
1.270
90 - 45
Ø 400
Ø 120
4.000
3.500 / 5.000
9.200
360 x 142 x 3.200
120
80
7,0 / 400
0,55
745
TVP 4 = 79,00 €
TPZDF1 = 275,00 €

Info & Video



Überzeugen Sie sich von unserer Leistungsfähigkeit und fragen Sie nach einer individuellen Beratung!
beratung@holzkraft.de



10
JAHRE
GARANTIE*

*Auf Verschleiß der HM-Führungsbahnen



6
JAHRE
GARANTIE

Aluminium-Schiebeschlitten

- Schiebeschlitten wird durch tausendfach bewährtes Kugelkontaktsystem hochpräzise und leichtgängig geführt
- Zehn Jahre HOLZKRAFT-Garantie* auf Verschleiß der gehärteten Führungsbahnen

Sägeaggregat mit Schwenksegmentführung

- Dauerhafte Präzision durch zweifache Schwenksegmentführung
- 6 Jahre Holzskraft-Garantie auf Verschleiß der Schwenksegmente



Sägeblätter nicht vergessen!
(Seite HE13)



Zubehör

- Ein- und Ausschalter im Besümwagen integriert (standard nur bei A- und MA-Versionen)

MA 3-Ausführung

wie minimax si 400es MA + Version „READY3“ (3 Achsen)

minimax si 400es 26 M A 3
statt € 17.850,00 zzgl. USt.

13.299,-

€ 15.825,81 inkl. USt.

Art.-Nr.: 5504760

minimax si 400es 32 M A 3
statt € 18.190,00 zzgl. USt.

13.499,-

€ 16.063,81 inkl. USt.

Art.-Nr.: 5504761

M A 3 UP-Ausführung

wie minimax si 400es MA 3 + Hängendes Bedienpanel oben

minimax si 400es 32 M A 3 UP
statt € 19.850,00 zzgl. USt.

14.899,-

€ 17.729,81 inkl. USt.

Art.-Nr.: 5504765

minimax si 400es - M-Ausführung



minimax si 400es - M A 3-Ausführung



minimax si 400es - M A 3 UP-Ausführung



Option CompeX²⁾



- Besümräumen mit CompeX Vorrichtung für Gehrungsschnitte mit automatischem Längenausgleich

Artikel Nr.: 5514380
€ 1.045,00 inkl. USt.

Option Rastereinteilung



- Ausleger mit winkelverstellbarem Teleskop-Ablänganschlag
- Optional mit Gradrastereinteilung am Auslegertisch

Artikel Nr.: 5510403
€ 355,00 inkl. USt.

Option Ablänganschlag²⁾



- Ablänganschlag mit 3 LCD-Anzeigen der Anschlagposition

Artikel Nr.: 5514392
€ 2.015,00 inkl. USt.

Mehrpreis-Ausstattung²⁾

	Art.-Nr.	€ zzgl. USt.
Schwenkbares Bedienpult oben „Version UP“ (nur für 5504760 + 5504761)	5514398	1.639,00
Digitalanzeige der Arbeitsbreite am Parallelanschlag	5514349	865,00
Nuteinrichtung	5514376	599,00

Mehrpreis-Ausstattung²⁾

	Art.-Nr.	€ zzgl. USt.
Motorischer Parallelanschlag mit elektronischer Positionierung (1 Achse)	5514395	2.825,00
Absauganlagen-Anschluss-Set 2 für Absaugstutzen-Ø am Sägeblattschutz 80 mm	5146080	159,00

HOLZKRAFT minimax si x - Komfortable und präzise Holzbearbeitung bei höchster Qualität für jeden Ausbildungs- und Handwerksbetrieb. Beidseitig um 46° schwenkbares Sägeaggregat. Programmierbare, elektrische Sägeblattverstellung

- ▶ Steuereinheit mit programmierbarer, elektronischer Anzeige für Sägeblattschwenkung und -anhebung
- ▶ Grauguss-Sägeaggregat garantiert Verwindungssteifigkeit und vibrationsfreies Arbeiten
- ▶ Erleichterte Plattenaufgabe durch großen Besäumrahmen mit Laufrolle
- ▶ Teleskoplineal mit 2 Profi-Klappanschlägen
- ▶ Ausgezeichnete Schnittpräzision - Schiebeschlitzen wird durch tausendfach bewährtes Kugelkontaktsystem hochpräzise und leichtgängig geführt
- ▶ Vorritzvorrichtung mit eigenem Antrieb ausgestattet und von außen leicht einstellbar
- ▶ 2-Positionen Sägeblattpendelschutz

- manuell einstellbar
- A 3-Ausführung**
- ▶ 3-Achsen gesteuert
 - ▶ Motorischer Parallelanschlag mit elektronischer Positionierung
- Beinhaltet:**
- ▶ Positionsanzeige über einen Encoder
 - ▶ Verstellung über Kugelumlaufspindel
 - ▶ stufenlose Einstellung über Schalter oder automatisches Positioniersystem
 - ▶ Inkrementalverstellungsmöglichkeit
 - ▶ Programmierbare Bewegung der motorischen Höhenverstellung und Schwenkung für Sägeaggregat

- UP-Ausführung**
- ▶ Mit schwenkbarem Bedienpanel für maximale Flexibilität
- X-Ausführung**
- ▶ Mit Compex Gehrungsanschlag zur schnellen und genauen Ausführung von Gehrungsschnitten mit automatischem Ausgleich der Anschlagposition. (Längenausgleich)



Abb. zeigt Bedienpanel der Modelle A / A3



minimax si x 32 A 3 UP zeigt Option „2 Sägeblattgeschwindigkeiten“

A-Ausführung

Mit integriertem Ein- und Ausschalter der Motoren im Besäumwagen

minimax si x 26 A

statt € 19.450,00 zzgl. USt.

16.069,-

€ 19.122,11 inkl. USt.

Art.-Nr.: 5508775

minimax si x 32 A

statt € 19.890,00 zzgl. USt.

16.489,-

€ 19.621,91 inkl. USt.

Art.-Nr.: 5508780

A 3-Ausführung

wie minimax si x A + 3-Achsensteuerung Höhe - Schwenken - Parallelanschlag

minimax si x 26 A 3

statt € 22.850,00 zzgl. USt.

18.899,-

€ 22.489,81 inkl. USt.

Art.-Nr.: 5508776

minimax si x 32 A 3

statt € 23.190,00 zzgl. USt.

19.219,-

€ 22.870,61 inkl. USt.

Art.-Nr.: 5508781

A 3 UP X-Ausführung

wie minimax si x A + „Compex“ Gehrungsanschlag

minimax si x 26 A 3 UP X

statt € 25.450,00 zzgl. USt.

21.129,-

€ 25.143,51 inkl. USt.

Art.-Nr.: 5508778

minimax si x 32 A 3 UP X

statt € 25.850,00 zzgl. USt.

21.419,-

€ 25.488,61 inkl. USt.

Art.-Nr.: 5508783

minimax si x 26

minimax si x 32

Technische Daten		minimax si x 26 A minimax si x 26 A 3 minimax si x 26 A 3 UP X	minimax si x 32 A minimax si x 32 A 3 minimax si x 32 A 3 UP X
Abmessungen Tisch (L x B) Guss	mm	1.000 x 685	1.000 x 685
Besäumrahmen (L x B)	mm	1.200 x 650	1.200 x 650
Abmessungen Schiebeschlitzen (L x B)	mm	2.600 x 360	3.200 x 360
Besäumlänge	mm	2.600	3.200
Schnitthöhe +90°/+46°/-46° max.	mm	136 / 97 / 60	136 / 97 / 60
Ablängbreite links vom Sägeblatt max.	mm	3.260	3.260
Schnittbreite mit Parallelanschlag	mm	1.270	1.270
Sägeblattschwenkung	°	± 46	± 46
Sägeblatt-Ø mit und ohne Vorritz max.	mm	400	400
Vorritzsägeblatt-Ø	mm	160	160
Drehzahl Hauptsägeblatt	min ⁻¹	4.000	4.000
Absaugstutzendurchmesser	mm	120	120
Absaugstutzen-Ø Sägeblattschutz	mm	80	80
Motorleistung ~50 Hz / S6 - 40%	kW/V	7,0 / 400	7,0 / 400
Gewicht	kg	822 / 847 / 918	840 / 865 / 936
Transportbreite	mm	1.250	1.250
Transportverpackungspauschale ¹⁾		TVP 4 = 79,00 €	TVP 4 = 79,00 €
Transportzuschlag ¹⁾		TPZDF1 = 275,00 €	TPZDF1 = 275,00 €

Ausstattung minimax si x A:

- Eloxiertes Aluminium-Formatschiebeschlitzen
- Materialrolle am Besäumrahmen
- Säge-Parallelanschlag mit Rundstangenführung
- Profiklappanschläge
- Besäumschuh
- Exzenterspanner
- Griff für Schiebeschlitzen
- Ein-/Aus-Schalter am Schiebeschlitzen
- Vorritzaggregat

Ausstattung minimax si x A3:

- wie minimax si x A
- 3-Achsensteuerung Höhe - Schwenken - Parallelanschlag

Ausstattung minimax si x A3 UP X:

- wie minimax si x A3 UP
- „Compex“ Gehrungsanschlag



Sägeblattpendelschutz

- ▶ mit Absaughaube (manuell einstellbar)

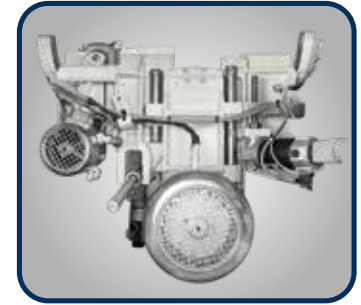

Grauguss-Doppelwiegen-Sägeaggregat

- ▶ Massiver, schwingungsfrei mit mehr Laufruhe
- ▶ Höhenverstellbar und bis $\pm 46^\circ$ schräg verstellbar
- ▶ Serienmäßig mit Vorritzaggregat und mit leistungsstarkem Industriemotor



Einfach und schnell

- ▶ Programmierte Bewegung
- ▶ Die "Ready" Steuerung ermöglicht die angetriebene und programmierte Bewegung der Sägeblatteinheit, was die Produktivität und die Arbeitsqualität erhöht

Überzeugen Sie sich von unserer Leistungsfähigkeit und fragen Sie nach einer individuellen Beratung!
beratung@holzkraft.de

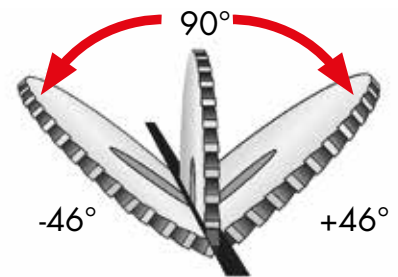

Sägeblätter nicht vergessen!
(Seite HE13)



Artikel Nr.: 5514392
€ 2.015,00 inkl. USt.

- ▶ Längsanschlag mit 3 LCD-Anzeigen der Anschlagposition



Artikel Nr.: 5514397
€ 1.349,00 inkl. USt.

- ▶ Die beiden Sägeblatt-Drehzahlen (3.500 - 5.000 min⁻¹) werden von einem Inverter gesteuert. (nur für 5508777, 5508778, 5508782 und 5508783)



Artikel Nr.: 5514380
€ 1.045,00 inkl. USt.

- ▶ Zur schnellen und genauen Ausführung von Gehrungsschnitten mit automatischem Ausgleich der Anschlagposition
- ▶ Modell si x A3 UP X: bereits in Ausstattung enthalten



Aluminium-Schiebeschlitten

- ▶ Mit tausendfach bewährtem Kugelkontaktsystem
- ▶ Staub- und schmutzunempfindlich durch minimalen Berührungspunkt zwischen Kugel und Trapezschiene
- ▶ Dauerhaft leichtgängig
- ▶ Zehn Jahre HOLZKRAFT-Garantie* auf Verschleiß der gehärteten Führungsbahnen

Optionen (nur ab Werk) ²⁾	Art.-Nr.	€ zzgl. USt.
Digitalanzeige der Arbeitsbreite am Parallelanschlag	5514349	865,00
Gradrastereinteilung am Auslegertisch	5510403	355,00

Formatkreissäge FKS 550-3200 PRO / FKS 550-3200 M A PRO – Schwere Formatkreissäge mit Vorritzaggregat

- ▶ Max. Schnitthöhe 200 mm
- ▶ Vorritzeinrichtung mit separatem Antriebsmotor
- ▶ Hauptsägeblatt mit Riemenantrieb und Drehzahlen 2.800/3.665/4.800 min⁻¹
- ▶ Hohes Eigengewicht sorgt für vibrationsfreien Lauf
- ▶ Großer Auslegertisch mit Materialrolle
- ▶ Ausziehbarer Aluminium-Längsanschlag mit zwei Klappanschlägen
- ▶ 7,5 kW starker Hauptmotor auf robustem Rahmen aus Gusseisen montiert
- ▶ Vierfach gelagerter Formatschiebeschlitten aus eloxiertem Aluminium mit hoher Verwindungssteifigkeit
- ▶ Serienmäßig mit Tischverbreiterung und Tischverlängerung aus starkem Blech
- ▶ Große Pendelschutzhaube bequem mithilfe einer Gasdruckfeder leicht positionierbar
- ▶ Sägeblattklemmung über werkzeugfreies Rapid-System
- ▶ Mehrfacharretierung am Schiebetisch

FKS 550-3200 PRO

- ▶ Sägeblattneigung und Höhenverstellung erfolgt manuell mit integrierter Anzeige
- ▶ Parallelanschlag mit Rundstangenführung

FKS 550-3200 M A PRO

- ▶ Sägeblattneigung und Höhenverstellung motorisch und mit integrierter Anzeige
- ▶ Parallelanschlag mit Rundstangenführung und digitaler Positionsanzeige

FKS 550-3200 M A 3 UP TOP

- ▶ Siemens Drei-Achsen-Steuerung
- ▶ Steuerung der Sägeblatthöhe/-neigung und Positionierung des Parallelanschlags über das Bedienpanel
- ▶ Vorritzeinrichtung mit LED-Warnlicht im Arbeitstisch

Schiebeschlitten
Breite
416 mm



FKS 550-3200 PRO

FKS 550-3200 PRO
zzgl. USt.
15.390,-
€ 18.314,10 inkl. USt.
Art.-Nr.: 5200550

FKS 550-3200 M A PRO
zzgl. USt.
18.850,-
€ 22.431,50 inkl. USt.
Art.-Nr.: 5200552

FKS 550-3200 M A 3 UP TOP
zzgl. USt.
27.290,-
€ 32.475,10 inkl. USt.
Art.-Nr.: 5200563

Technische Daten		FKS 550-320 PRO FKS 550-320 M A PRO	FKS 550-320 M A 3UP TOP
Abmessungen Tisch (L x B x H)	mm	1.255 x 685 x 890	1.255 x 685 x 890
Abmessungen Formatschiebeschlitten (L x B x H)	mm	3.200 x 416 x 890	3.200 x 416 x 890
Schnittbreite mit Parallelanschlag	mm	1.450	1.450
Schnitthöhe 90° / 45° max.	mm	200 / 140	200 / 140
Ablängbreite links vom Sägeblatt max.	mm	3.200	3.200
Sägeblattdurchmesser	mm	550	550
Drehzahl Sägeblatt	min ⁻¹	2.800 / 3.665 / 4.800	2.800 / 3.665 / 4.800
Sägeblattneigung	°	90 – 45	90 – 45
Vorritzsägeblatt-Ø	mm	120 – 130	120 – 130
Drehzahl Vorritzsägeblatt	min ⁻¹	8.000	8.000
Motor Drehzahl	min ⁻¹	2.800	2.800
Absaugstutzendurchmesser	mm	120 (Maschine) 160 (Adapter)	120 (Maschine) 160 (Adapter)
Absaugstutzen-Ø Sägeblattschutz	mm	80	80
Aufnahmeleistung ~50 Hz S1	kW/V	7,5 / 400	7,5 / 400
Abmessungen (L x B x H)	mm	3.386 x 3.703 x 1.330	3.386 x 3.703 x 1.330
Gewicht	kg	1.102 (3200 PRO) 1.070 (3200 M A PRO)	1.280
Transportzuschlag ¹⁾		TPZDF2 = 330,00 €	TPZDF2 = 330,00 €



Formatkreissäge FKS 550-3200 M A 3 UP TOP
Sägeblattneigung und Höhenverstellung
sowie Positionierung des Parallelanschlags
einstellbar über das Bedienpanel
mit **SIEMENS**-Steuerung und 10“
großem Touchdisplay.



FKS 550-3200 M A 3 UP TOP



Klappanschläge

- ▶ Zwei Klappanschläge am Längsanschlag und digitale Positionsanzeige



- Werkzeuglose Sägeblattklemmung**
- ▶ über Rapid-System



FKS 550-320 M A PRO



**FKS 550-320 M A PRO
FKS 550-3200 M A 3 UP TOP**

- ▶ Ein-/ Ausschalter am Schiebeschlitten



FKS 550-320 M A PRO

- ▶ Parallelanschlag mit digitaler Positionsanzeige für einfachere und zehntelmillimeter genaue Positionierung



- ▶ Vierfach gelagerter Formatschiebeschlitten für extrem leichten und präzisen Lauf

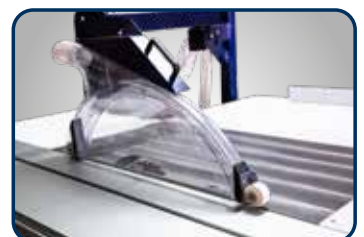

Große Pendelschutzhaube

- ▶ bequem mithilfe einer Gasdruckfeder leicht positionierbar

HOLZKRAFT Zubehör

	Modell	Art.-Nr.	€ zzgl. USt.	minimax sc 1g	minimax sc 2c	minimax sc 3c	minimax sc 4e	si 400es 26 ALU 2	minimax si 400es	minimax si x 26	minimax si x 32
	Gehrigungsanschlag mit Klappanschlägen, Skala und Teleskopanschlag	5514315	629,00		●	●	●	●	●	●	●
	Spaltkeil zwangsgeführt für Sägeblatt Ø 250-350 mm	5515001	50,90	● ●	●	●	●				
	Auflagetisch Zusätzlich am Schiebeschlitten	5510409	150,00		●	●					
	Zubehörwagen minimax ease	5510010	709,00	●	●	●	●	●	●	●	●
	Sägeblatt-Pendelschutz mit Absaughaube zum Nachrüsten, Absauganschluss 80 mm	5510404	830,00		●	●	●				
	Sägeblattpendelschutz mit Absaughaube zum Beistellen, 45°-Schnitte möglich bei Sägeblatt-Ø bis 315 mm, Absaugstutzen-Ø: 100 mm ohne zwangsgeführten Spaltkeil	5510500	365,00	●		●					
	Digitalanzeige der Arbeitsbreite am Parallelanschlag <i>benötigt Montage durch Service</i>	5516000	399,00			●	●	●	●		
	Absauganlagen-Anschluss-Set 1 für Absaugstutzen-Ø 60 mm am Sägeblattschutz	5146060	149,00	●		●	●				
	Absauganlagen-Anschluss-Set für Absaugstutzen-Ø 120/80 mm am Sägeblattschutz	5146080	159,00			●	●		●		
	Arbeitstisch Zusätzlich am Schlitten (550 x 250 x 64 mm)	5510402	139,00			●		●	●	●	●

HOLZKRAFT Formatkreissägeblätter entsprechen dem höchsten Qualitäts-Level speziell für industrielle Anwendungen auf stationären Maschinen.

- ▶ Grundkörper lasergeschnitten, anwendungsspezifisch verwendetes Feinstkorn-Hartmetall und extrem enge Fertigungstoleranzen
- ▶ Höchste Plan- und Rundlaufpräzision, lärmreduzierte Ausführung
- ▶ Große Hartmetallbestückung für viele Nachschliffe

Trapez-Flachzahn-Sägeblatt – HM-Sägeblatt für Aluminium-Schnitte!

Durchmesser in mm	Bohrung in mm	Schnittbreite in mm	Zähne	Art.-Nr.	€ zzgl. USt.
305 mm	30	3,2	96 TF	5263161	195,00
400 mm	30	4,0	72 TF	3650400	189,00

Zuschneid-Flachzahn-Kreissägeblätter – Für den Allround-Einsatz

Durchmesser in mm	Bohrung in mm	Schnittbreite in mm	Zähne	Art.-Nr.	Statt € zzgl. USt.	€ zzgl. USt.
250	30	3,2	18 F	5262518	57,90	52,90
300	30	3,2	14 F	5263014	43,90	39,90
350	30	3,5	16 F	5263516	52,50	48,50
400	30	3,5	18 F	5264018	80,50	73,90

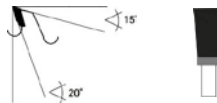

Zuschneid-Wechsel-Kreissägeblätter

- ▶ Für Längs- und Querschnitte in Massivholz und Plattenwerkstoffen, Spandickenbegrenzung reduziert Schneidausbrüche durch lose Äste und andere Einschlüsse

Durchmesser in mm	Bohrung in mm	Schnittbreite in mm	Zähne	Art.-Nr.	Statt € zzgl. USt.	€ zzgl. USt.
250	30	3,2	24 WZ	5262524	44,90	41,50
300	30	3,2	28 WZ	5263028	57,90	52,90
315	30	3,2	28 WZ	5263128	65,50	59,90
350	30	3,5	32 WZ	5263532	61,50	55,90
400	30	3,5	36 WZ	5264036	73,50	67,90

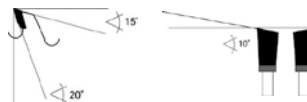

Besäum- und Fertigschnitt-Kreissägeblätter

Für Fertigschnitte in Massivholz und verschiedene Materialien

Durchmesser in mm	Bohrung in mm	Schnittbreite in mm	Zähne	Art.-Nr.	Statt € zzgl. USt.	€ zzgl. USt.
250	30	3,2	42 WZ	5262542	55,50	51,50
300	30	3,2	48 WZ	5263048	73,50	67,50
315	30	3,2	48 WZ	5263148	74,90	68,50
315	30	3,2	60 WZ	5263160	86,50	78,90
350	30	3,5	54 WZ	5263554	70,50	64,50
350	30	3,5	84 WZ	5263584	99,90	90,90
400	30	3,5	60 WZ	5264060	125,90	115,00
400	30	3,5	96 WZ	5264096	149,90	137,90

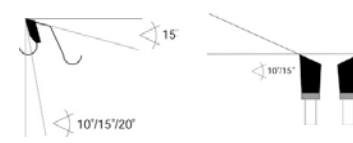
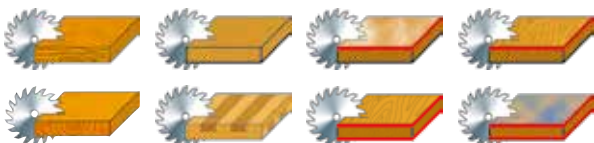

Spezial-Format- und Besäum-Kreissägeblätter

- ▶ Für Plattenwerkstoffe, beschichtet mit Furnier, Kunststoff, Melaminen, Papier usw.
- ▶ Für Tischkreissägen, Kapp- und Gehrungskreissägen, -35° Wechselzahn und negativer Spanwinkel gewährleisten ausrissfreies Schneiden ohne Verwendung eines Vorritzaggregates
- ▶ Geräuschgedämpft durch spezielle Laserelemente zur Lärmreduzierung

Durchmesser in mm	Bohrung in mm	Schnittbreite in mm	Zähne	Art.-Nr.	Statt € zzgl. USt.	€ zzgl. USt.
250	30	3,0	80 WZ	5262581	77,50	70,90
300	30	3,2	96 WZ	5263097	113,90	104,90
355	30	3,5	100 WZ	5263500	145,00	130,90

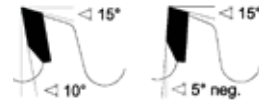

Sägeblattsets

Ø in mm	Bohrung	Schnittb.	Zähne	Art	Art.-Nr.	€ zzgl. USt.	Ø in mm	Bohrung	Schnittb.	Zähne	Art	Art.-Nr.	€ zzgl. USt.
Sägeblattset 1 Ø250 mm						189,00	Sägeblattset 3 Ø350 mm						225,00
250	30 mm	3,2 mm	18	Flachzahn	5260250	189,00	350	30 mm	3,5 mm	32	Wechselzahn	5260350	225,00
250	30 mm	3,2 mm	40	Wechselzahn			350	30 mm	3,5 mm	54	Wechselzahn		
250	30 mm	3,2 mm	48	Dach Hohlzahn			303 ¹⁾	30 mm	3,2 mm	60	Dach Hohlzahn		
Sägeblattset 2 Ø315 mm						215,00	Sägeblattset 4 Ø400 mm						269,00
315	30 mm	3,2 mm	28	Wechselzahn	5260315	215,00	400	30 mm	3,5 mm	18	Flachzahn	5260400	269,00
315	30 mm	3,2 mm	48	Wechselzahn			400	30 mm	3,5 mm	36	Wechselzahn		
303 ¹⁾	30 mm	3,2 mm	60	Dach Hohlzahn			400 ¹⁾	30 mm	3,4 mm	60	Wechselzahn		

1) extra leise, großer Zahn



Vertikale Plattensäge VPS 2241 VR – Präzise Plattensäge

- ▶ Vorritzeinrichtung für ausrissfreie Schnittqualität
- ▶ Manuell ausweichender Lattenrost
- ▶ Zwei Maßanschläge
- ▶ Modular geschweißtes Maschinengestell verwindungsfrei und selbsttragend

Unterschiede

	VPS 2241 VR	VPS 2241 VR ED	VPS 2251 VR ED
Untere Materialauflage	Holz	Metallrollen	Metallrollen
Ausweichender Lattenrost	manuell	automatisch	automatisch
Vertikale Maßanzeige	Lineal	digital	digital
Horizontale Maßanzeige	Lineal	digital	digital
Schnittlänge	4.100 mm	4.100 mm	5.100 mm

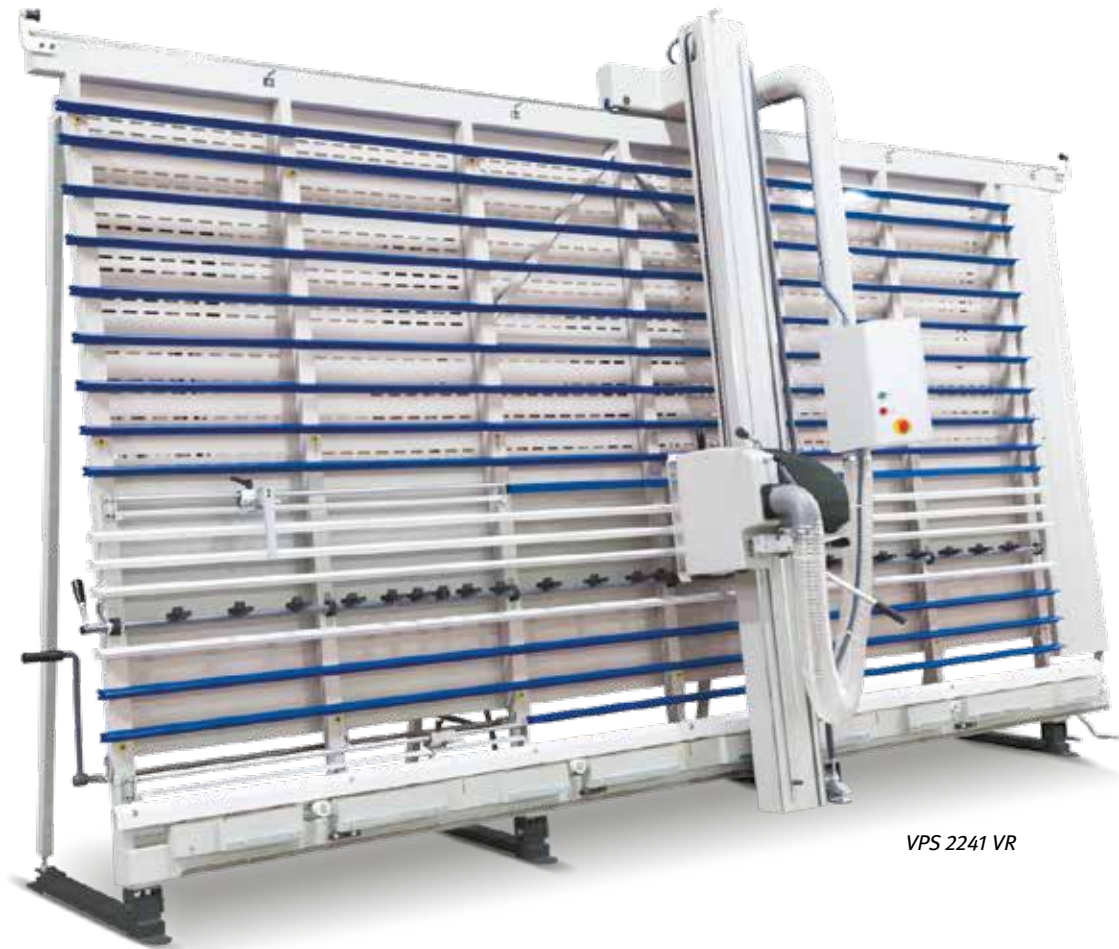

VPS 2241 VR

Lieferumfang

- Sägeblatt Ø 250 x 30 x 3,2 mm Z80 Trapez
- Vorritzsägeblatt Ø 80 x 2,8-3,6 mm Z20

VPS 2241 VR
statt € 13.250,00 zzgl. USt.
11.999,-
€ 14.278,81 inkl. USt.
Art.-Nr. 5600241

Technische Daten

		VPS 2241 VR
Schnitthöhe	mm	2.200
Schnittlänge	mm	4.100
Schnitttiefe	mm	60
Sägeblattdurchmesser	mm	250
Vorritzsägeblattdurchmesser	mm	80
Anschläge	St	2
Absaugstutzendurchmesser	mm	100
Luftbedarf Absaugung	m ³ /h	1.000
Luftgeschwindigkeit	m/s	20
Höhe max.	mm	3.100
Leistung Antriebsmotor ~50 Hz	kW/V	3,0 / 400
Abmessungen (L x B x H)	mm	5.300 x 1.800 x 3.000
Gewicht	kg	600
Transportzuschlag VPS-Serie ¹⁾		TPZVPS = 750,00 €
Inbetriebsetzung & Einweisung ¹⁾		EINWVPS = 700,00 €



▶ Horizontalschnitt



▶ Vertikalschnitt



▶ Lineal zur Längeneinstellung beim Vertikalschnitt



▶ Praktischer Fußhebel zum Anheben und leichteren Positionieren großer Platten auf der Säge



▶ Um zu verhindern, dass das Sägeblatt in eine Rückwandlatte hineinsägt, Lattenrost manuell verschiebbar



▶ Große Öffnung für Sägeblattwechsel

Zubehör	Art.-Nr.	€ zzgl. USt.
Vorritzsägeblatt	5260201	75,00

Vertikale Plattensäge VPS 2241 VR ED / VPS 2251 VR ED – Komplett ausgestattete, präzise Plattensäge mit digitalen Maßanzeigen für Vertikal- und Horizontalschnitt

- ▶ Vorritzeinrichtung für ausrissfreie Schnittqualität
- ▶ **Automatisch ausweichender Lattenrost**
- ▶ Modular geschweißtes Maschinengestell verwindungsfrei und selbsttragend
- ▶ **Digitale Maßanzeigen** für Vertikal- und Horizontalschnitt



VPS 2241 VR ED



▶ Horizontalschnitt



▶ Vertikalschnitt



▶ Digitale Maßanzeige zur Längeneinstellung beim Vertikalschnitt



▶ Große Öffnung für Sägeblattwechsel



▶ Einfacher und schneller Zuschnitt auch kleiner Teile. Untere Plattenauflage mit Maßanzeige

Lieferumfang

- Sägeblatt Ø 250 x 30 x 3,2 mm Z80 Trapez
- Vorritzsägeblatt Ø 80 x 2,8-3,6 mm Z20

VPS 2241 VR ED
statt € 16.190,00 zzgl. USt.
15.299,-
€ 18.205,81 inkl. USt.
Art.-Nr. 5600242

VPS 2251 VR ED
statt € 18.890,00 zzgl. USt.
17.899,-
€ 21.299,81 inkl. USt.
Art.-Nr. 5600252

Technische Daten		VPS 2241 VR ED	VPS 2251 VR ED	Zubehör	Art.-Nr.	€ zzgl. USt.
Schnitthöhe	mm	2.200	2.200	Zuschneid-Flachzahn-Kreissägeblatt KSB-ZF 250/18	5262518	57,90
Schnittlänge	mm	4.100	5.100	Zuschneid-Wechsel-Kreissägeblatt KSB-WZ 250/24	5262524	44,90
Schnitttiefe	mm	60	60	Besäum- und Fertigungsschnitt-Kreissägeblatt KSB-BF 250/42	5262542	55,50
Sägeblattdurchmesser	mm	250	250	Sägeblattset 250 x 30 x 3,2:		
Vorritzsägeblattdurchmesser	mm	80	80	· Flachzahn-Sägeblatt Z18	5260250	189,00
Anschläge	St	2	2	· Wechselzahn-Sägeblatt Z40		
Absaugstutzendurchmesser	mm	100	100	· Dach-Hohlzahn-Sägeblatt Z48		
Luftbedarf Absaugung	m ³ /h	1.000	1.000	Vorritzsägeblatt	5260201	75,00
Luftgeschwindigkeit	m/s	20	20	Sägeblatt Ø 250 x 3,2/2,2 x 30 mm	5260202	95,00
Höhe max.	mm	3.100	3.100	80TFZ L HP		
Leistung Antriebsmotor ~50 Hz	kW/ V	3,0 / 400	3,0 / 400			
Abmessungen (L x B x H)	mm	5.300 x 1.800 x 3.000	6.300 x 1.800 x 3.000			
Gewicht	kg	600	800			
Transportzuschlag VPS-Serie¹⁾		TPZVPS = 750,00 €	TPZVPS5 = 850,00 €			
Inbetriebsetzung & Einweisung¹⁾		EINWVPS = 800,00 €	EINWVPS5 = 800,00 €			

1) Erläuterung des Transportzuschlags und Inbetriebsetzung siehe Rückseite, Angaben zu TPZVPS/EINWVPS zzgl. USt.

HOLZKRAFT KGZ Vario – Kapp-/Gehrungssäge mit Zugfunktion. Mobil und vielseitig einsetzbar, auf Präzision und Sicherheit ausgelegt

- ▶ Mit Sanftanlauf ausgestattet
- ▶ Mit stufenloser Drehzahl
- ▶ Grundplatte und Drehteller aus Aluminium-Druckguss: zugleich kompakt, robust und leicht transportierbar
- ▶ Rasterteilungen im Drehteller
- ▶ Mit 31,6° Rasterteilung speziell zum Schneiden von Deckenzierleisten
- ▶ Serienmäßig mit Doppelneigung und -gehrung

- ▶ Beidseitige Verlängerung der Werkstückauflage mit Klappanschlägen für wiederholgenaues Arbeiten
- ▶ Serienmäßig mit Spänefangsack
- ▶ Einfacher und schneller Sägeblattwechsel
- ▶ Winkeleinstellung feinjustierbar
- ▶ Verstellbare und hohe Werkstückanschläge aus Aluminium

- ▶ Schraubzwinde zur sicheren Werkstückarretierung
- ▶ Geeignet auch zum Schneiden von Kranzprofilen



KGZ 2540 Vario



KGZ 3050 Vario
Aufklappbare Anschläge für Serienarbeiten



Sehr platzsparend



Ausziehbare Anschlagsschienen und ausziehbarer Tisch

Lieferumfang	
·	Materialklemme
·	Spänefangsack
·	Werkzeuge
·	KGZ 2540 Vario: HM-Sägeblatt 250 x 3,2 x 2,2 x 30mm, Z60
·	KGZ 3050 Vario: HM-Sägeblatt 305 x 2,6 x 1,8 x 30 mm, Z60

KGZ 2540 Vario
statt € 530,00 zzgl. USt.
449,-
€ 534,31 inkl. USt.
Art.-Nr.: 5701254

KGZ 3050 Vario
statt € 645,00 zzgl. USt.
579,-
€ 689,01 inkl. USt.
Art.-Nr.: 5701315

Doppelneigung

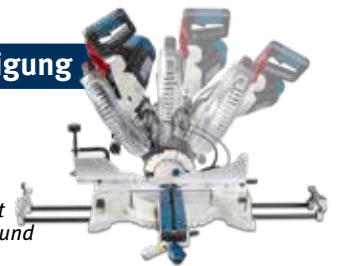

Serienmäßig mit Doppelneigung und Doppelgehrung

Technische Daten		KGZ 2540 Vario	KGZ 3050 Vario
Schnittkapazitäten bei Neigung / Gehrung			
bei 0° Neigung / 0° Gehrung	mm	89 x 292	100 x 305
bei -45° Neigung / 0° Gehrung	mm	41 x 318	64 x 305
bei +45° Neigung / 0° Gehrung	mm	25 x 318	44 x 305
bei 0° Neigung / -45° Gehrung	mm	64 x 222	100 x 215
bei 0° Neigung / +45° Gehrung	mm	64 x 222	100 x 215
Drehzahl Sägeblatt	min ⁻¹	2.000 – 4.000	2.000 – 4.000
Sägeblatt-Ø	mm	254	305
Motorleistung ~50 Hz	kW/V	1,6 / 230	1,6 / 230
Abmessungen (L x B x H)	mm	595 x 825 x 696	595 x 800 x 710
Gewicht	kg	21,6	23

Zubehör	Art.-Nr.	€ zzgl. USt.
HM-Sägeblatt Ø250 x 3,2 x 2,2 x 30 mm, Z60 WZ für Massivholz und Plattenwerkstoffe	5262510	88,90
HM-Sägeblatt Ø250 x 3,2 x 2,5 x 30 mm, Z60 TF für NE-Metalle und Kunststoffprofile	5262511	116,90
HM-Sägeblatt Ø305 x 2,6 x 1,8 x 30 mm, Z60 WZ für Massivholz und Plattenwerkstoffe	5260306	114,90
HM-Sägeblatt Ø305 x 2,6 x 1,8 x 30 mm, Z60 Tffür NE-Metalle und Kunststoffprofile	5260310	129,00
Universal-Werktisch UWT 3200	5900020	225,00

HOLZKRAFT UWT 3200 – Universal-Werktisch mit Schnellklemmsystem

- ▶ Universell einsetzbar für Kappsägen, Bandschleifer, Trennsägen etc. als Materialständer oder Haltebock
- ▶ Konzipiert zum Führen längerer Werkstücke
- ▶ Minimale Einrichtungszeit
- ▶ Platzsparend durch einklappbare Füße
- ▶ Klemmleisten mit Schnellfixierung
- ▶ Höhenverstellbare Rollenauflagen

- ▶ Beidseitig stufenlos ausziehbare Auflagearme bis max. 2400 mm
- ▶ Ohne Werkzeug montier- und verstellbar
- ▶ Stabile Alu-Stahl-Konstruktion
- ▶ Hoch belastbar bis zu 225 kg

UWT 3200
statt € 225,00 zzgl. USt.
179,-
€ 213,01 inkl. USt.
Art.-Nr. 5900020



Abbildung zeigt Anwendung. Ideal zum Ablängen langer Werkstücke. Das Umrüsten erfolgt schnell und einfach über Schnellklemmung.



Abbildung zeigt Standard-Lieferumfang

Technische Daten		UWT 3200
Höhe Auflage min./max.	mm	850 / 1.000
Breite max.	mm	2.400
Abmessungen (L x B x H)	mm	1.600 x 600 x 850
Gewicht	kg	30

Optionales Zubehör

Auflageschiene Art.-Nr.: 5190021 € 96,90 zzgl. USt.	Lochrafterplatte Loch- Ø 20mm 900 x 700 x 20 mm; Art.-Nr.: 5190020 € 73,90 zzgl. USt.	Arbeitsleuchte auf Klemmschiene Art.-Nr.: 5900023 € 18,90 zzgl. USt.	Schraubstock mit Schnellklemmung Art.-Nr. 5900024, € 42,90 zzgl. USt.	Zusätzliches Klemmschienen-Set (2 St.) Art.-Nr. 5900022, € 18,90 zzgl. USt.	Zusätzliches Rollbock-Set (2 St.) Art.-Nr. 5900025, € 25,90 zzgl. USt.

BKS 500 – Robuste Baukreissäge für die täglichen Anforderungen des extremen Baustelleneinsatzes

- ▶ Optimale Anwendersicherheit aufgrund der Pendel-Sicherheits-Schutzhaube - Erfüllung der strengsten Anforderungen und Zulassung durch BG
- ▶ Transparente Schutzhaube für eine optimale Sicht auf die Schnittlinie
- ▶ Winkelverstellbare Querschneidvorrichtung mit Keilschneidlehre auf Rundstange über wartungsfreie Gleitlager geführt
- ▶ Aluminium-Parallelanschlag mit hoher und flacher Anlegekante ermöglicht das Besäumen von Brettern, Trennschnitte, Fasen- und Winkelschnitte

- ▶ Abklappbare Tischverlängerung für lange Werkstücke
- ▶ Dauerhafte Schnittpräzision von höchster Qualität durch leistungsstarken Motor

- ▶ Aluminium-Parallelanschlag mit hoher und flacher Anlegekante
- ▶ Große Kranösen
- ▶ Phasenwender
- ▶ Halterungen für Aluminium-Parallelanschlag und Montagewerkzeug

Ausstattung

- ▶ Pendel-Sicherheits-Schutzhaube, transparent
- ▶ Stabiles, klappbares Rohrgestell, verzinkt und pulverbeschichtet
- ▶ Große, rutschfeste Gummifußplatten
- ▶ Winkelverstellbare Querschneidvorrichtung mit Keilschneidlehre, abklappbar

▶ Pendel-Sicherheits-Schutzhaube entspricht den neuesten Sicherheitsstandards



abklappbare Tischverlängerung 800 x 400 mm

Lieferumfang:

- HM-Sägeblatt Ø500mm Z44
- Schiebstock
- Schiebegriff
- Werkzeug für Sägeblattwechsel

BKS 500
statt € 959,00 zzgl. USt.
869,-
€ 1.034,11 inkl. USt.
Art.-Nr. 5740500

Technische Daten		BKS 500
Tischgröße (L x B)	mm	1.000 x 660
Arbeitshöhe	mm	850
Schnitthöhe 90° max.	mm	150
Schnittbreite mit Längsanschlag	mm	370
Schnitttiefe vor Sägeblatt mit Querschneidlehre	mm	250
Sägeblatt-Ø	mm	500
Drehzahl Hauptsägeblatt	min ⁻¹	2.800
Schalleistungspegel im Leerlauf	dB(A)	103
Absaugstutzen-Ø	mm	50/ 95
Schutzart Antriebsmotor		IP 54
Aufnahmeleistung ~50 Hz	kW/V	4,2 / 400
Abmessungen (L x B x H)	mm	1.870 x 810 x 1.170
Gewicht	kg	103

Zubehör	Art.-Nr.	€ zzgl. USt.
HM-Sägeblatt Ø500mm Z44	5740505	83,90

Zimmereitischkreissäge TKS-Z 400 – Ideal für Längs-, Kapp- und Gehrungsschnitte an größeren Holzbalken

- ▶ Sägeblatt kann bis 45° geschwenkt und um bis zu 90° gedreht werden
- ▶ Geeignet zum Erstellen von Kehl- und Gratsparen sowie Trauf- und Keilbohlen
- ▶ Fahrwerk und Handhebel erleichtern den Transport

Info & Video



▶ Sägeblattschwenkung bis 45° und -drehung um bis zu 90°

Lieferumfang

- HM-Sägeblatt 400 x 4,0 x 30 mm, Z 28
- Sägeblattschutzhaube mit Absauganschluss
- Schiebeshlitten
- Schiebstock
- Bedienwerkzeug

TKS-Z 400
statt € 1.699,00 zzgl. USt.
1.499,-
€ 1.783,81 inkl. USt.
Art.-Nr. 5741400

Technische Daten		TKS-Z 400
Abmessungen Tisch (L x B x H)	mm	945 x 715 x 845
Abmessungen Schiebeshlitten (L x B x H)	mm	560 x 140 x 40
Schnittbreite mit Parallelanschlag	mm	640
Ablängbreite links vom Sägeblatt max.	mm	410
Neigung des Sägeblattes	°	90 – 45
Schnitthöhe 90° / 45° max.	mm	120 / 90
Sägeblattüberstand 90° / 45° max.	mm	120 / 90
Durchmesser Hauptsägeblatt	mm	400
Drehzahl Hauptsägeblatt	mm	2.800
Absaugstutzendurchmesser	mm	100
Absaugstutzendurchmesser Sägeblattschutz	mm	100
Aufnahmeleistung ~50 Hz	kW/V	2,8 / 400
Abmessungen (L x B x H)	mm	1.350 x 1.100 x 1.180
Gewicht	kg	131



Auslegerset

Zubehör	Art.-Nr.	€ zzgl. USt.
Auslegerset	5741404	669,00
HM-Sägeblatt Ø400 x 30 x 4 mm Z28	5741405	84,50
Sägeblatt Ø400 x 30 x 3,5 Z36	5264036	73,50
Sägeblatt Ø400 x 30 x 3,5 Z96	5264096	149,90
WM 90-4 Winkelmesser	5910094	22,90

HOLZKRAFT minimax fs 30g - Abricht-Dickenhobel mit **TERSA**-Hobelmesser-Schnellwechselsystem

- ▶ Mit **TERSA**-Schnellwechselsystem für sekundenschnelles Hobelmesserwechseln
- ▶ Schräg verzahnte Stahleinzugswalze für konstanten und gleichmäßigen Holzeinzug
- ▶ Robuste Abrichttische aus verripptem Grauguss, gefräst und spannungsfrei, dadurch unempfindlich und dauerhaft plan
- ▶ Großer Abrichtanschlag für präzises Abrichten, umsteckbar 90°/45°, mit Schnellklemmung
- ▶ Nach hinten öffnender Abrichttisch
- ▶ Leistungsstarker Motor
- ▶ Robuste Stahl-/Graugusskonstruktion
- ▶ Langlochbohrereinrichtung nachrüstbar



Sehr leise



minimax fs 30g
TERSA



TERSA-HOBELMESSERWELLE

- » Kein Einstellen und Schrauben mehr
- » Hobelmesserwechsel in Sekunden
- » Selbstarretierend
- » Besonders geräuscharm
- » Perfektes Hobelergebnis

Lieferumfang

- Großer Abrichtanschlag, umsteckbar 90°/45° für präzises Abrichten mit Schnellklemmung
- TERSA-Hobelmesserwelle

minimax fs 30g TERSA

statt € 3.550,00 zzgl. USt.

2.939,-

€ 3.497,41 inkl. USt.

Art.-Nr.: 5503036

Dickenhobel

- ▶ Mit dem leistungsstarken Dickenvorschub können Werkstücke bis 200 mm Höhe gehobelt werden.
- ▶ Die schrägverzahnte Einzugswalze garantiert den konstanten Einzug.
- ▶ Die Umrüstung von Abricht- zu Dickenhobel erfolgt sekundenschnell mit einem Handgriff

Zubehörwagen minimax ease



Zubehör minimax fs 30g TERSA	Art.-Nr.	VE	€ zzgl. USt.
Langlochbohrereinrichtung mit Wescott-Bohrfutter 0-16 mm	5510034		745,00
TERSA Hobelmesser 300 mm Standard	5270300	3	30,90 / Satz
TERSA Hobelmesser 300 mm HSS	5271301	3	47,90 / Satz
Zubehörwagen minimax ease	5510010		709,00



Hobelwerk

- ▶ Massive Rückschlagsicherungen verhindern den Rückschlag von Werkstücken.
- ▶ 3-Messer-TERSAwelle sorgt für ein optimales Hobelbild.



Abrichthobel

- ▶ Serienmäßig mit TERSA-Hobelmesser-Schnellwechselsystem
- ▶ Großdimensionierte Abrichttische
- ▶ Die Abricht- und Dicktentische aus Grauguss garantieren höchste Laufruhe und Vibrationsfreiheit.

Technische Daten

		minimax fs 30g
Hobelbreite max.	mm	300
Gesamtlänge der Tische	mm	1.200
Aufgabentischlänge	mm	580
Tischhöhe / Arbeitstischbreite	mm	900 / 300
Spanabnahme max.	mm	3
Abmessungen Dickentisch (L x B)	mm	450 x 300
Arbeitshöhe min./max.	mm	3/200
Vorschubgeschwindigkeiten	m/min	6
Hobelwellen-Ø	mm	62
Hobelmesser	St	3
Drehzahl	min ⁻¹	5.500
Absaugstuzendurchmesser	mm	120
Motor ~50 Hz / S6 - 40%	kW/V	1,8 / 400
Gewicht	kg	140
Transportverpackungspauschale ¹⁾		TVP 1 = 29,00 €

minimax fs 30g TERSA

- ▶ Umgerüstet als Dickenhobel

HOLZKRAFT minimax fs 30c / minimax fs 41c - Abricht-Dickenhobel mit TERSA-Hobelmesser-Schnellwechselsystem

- ▶ Mit TERSA-Schnellwechselsystem für sekundenschnelles Hobelmesserwechseln
- ▶ TERSA-Hobelmessersystem ermöglicht besonders geräuscharmen Lauf

- ▶ Schräg verzahnte Stahleinzugswalze für konstanten und gleichmäßigen Materialeinzug
- ▶ Die besonders langen Abrichttische ermöglichen leichtes Abrichten der Werkstücke

- ▶ Nach hinten öffnende Abrichttische
- ▶ Das hohe Maschinengewicht sorgt für höchste Präzision und ruhigen Lauf
- ▶ Leistungsstarker Industrie-Motor
- ▶ Robuste Stahl-/Graugusskonstruktion

- ▶ Arbeitstische sind aus Grauguss, nachgeglüht und spannungsfrei, dadurch unempfindlich und dauerhaft plan
- ▶ Gezahnte Tischlippen für geräuscharmen Lauf



Sehr leise

300 mm



Antrieb

- ▶ Stabil ausgelegter Kettenantrieb
- ▶ Antriebsräder aus Stahl
- ▶ Massiver Grauguss-lagerbock



Hobelwerk

- ▶ Massive Rückschlagsicherung verhindern den Rückschlag von Werkstücken
- ▶ 3-Messer-TERSAWelle sorgt für ein optimales Hobelbild



Dickentischverstellung

- ▶ Dickentischverstellung über Handrad mit integrierter Anzeige



410 mm



Sehr leise

minimax fs 30c TERSA

- ▶ in Standard-Ausführung geöffnet

TERSA-HOBELMESSERWELLE

- » Kein Einstellen und Schrauben mehr
- » Hobelmesserwechsel in Sekunden
- » Selbstarretierend
- » Besonders geräuscharm
- » Perfektes Hobelergebnis



Lieferumfang

- TERSA-Hobelmesser
- Eloxiertes Aluminium-Abrichtanschlag

minimax fs 30c TERSA
statt € 5.100,00 zzgl. USt.

3.949,-
€ 4.699,31 inkl. USt.

Art.-Nr.: 5503031

minimax fs 41c TERSA
statt € 6.550,00 zzgl. USt.

5.079,-
€ 6.044,01 inkl. USt.

Art.-Nr.: 5503414

minimax fs 41c TERSA

- ▶ in Standard-Ausführung

Technische Daten		minimax fs 30c	minimax fs 41c
Hobelbreite max.	mm	300	410
Gesamtlänge der Tische	mm	1.500	1.800
Aufgabentischlänge	mm	740	920
Tischhöhe	mm	850	870
Spanabnahme max.	mm	4	4
Abmessungen Dickentisch (L x B)	mm	565 x 300	605 x 420
Arbeitshöhe min./max.	mm	3/230	3/230
Vorschubgeschwindigkeiten	m/min	7	7
Hobelwellen-Ø	mm	72	72
Hobelmesser	St.	3	3
Drehzahl	min ⁻¹	5.200	5.200
Absaugstutzendurchmesser	mm	120	120
Motor ~50 Hz / S6 - 40%	kW/ V	4,0 / 400	5,0 / 400
Gewicht	kg	251	313 kg
Transportverpackungspauschale ¹⁾		TVP 2 = 45,00 €	TVP 2 = 45,00 €

Zubehör	VE	Art.-Nr.	FS 30	FS 41	€ zzgl. USt.
TERSA Hobelmesser					
300 mm Standard	3	5270300	•		30,90
300 mm HSS	3	5271301	•		47,90
300 mm HSS	4	5271302	•		63,90
410 mm Standard	3	5270410		•	40,50
410 mm HSS	3	5271410		•	57,90
Ersatzspiralmesser 15 x 15 x 2,5 mm	10	5514127	•	•	62,50/Set
Langlochbohrereinrichtung mit					
Wescott-Bohrfutter 0 - 16 mm		5510330	•	•	1.260,00
Langlochbohrer-Set 5-tlg. linksdrehend		5333681	•	•	88,90
Fahrvorrichtung		5510031	•		170,00
Zubehörwagen minimax ease		5510010	•	•	709,00

HOLZKRAFT minimax fs 41e - Abricht-Dickenhobel-Kombi in Profi-Ausführung mit TERSA®-Hobelmesser-Schnellwechselsystem oder Spiralmesserwelle

- ▶ Mit TERSA-Schnellwechselsystem für sekundenschnelles Hobelmesserwechseln
- ▶ Materialvorschub mit zwei Geschwindigkeiten
- ▶ Arbeitstische aus Grauguss, nachgeglüht und spannungsfrei

- ▶ Stabiler, großer Aluminium-Abrichtanschlag mit Rundstangenführung
- ▶ Tischverstellung über Handrad mit numerischer Anzeige

- ▶ Das hohe Maschinengewicht sorgt für höchste Präzision und ruhigen Lauf
- ▶ Leistungsstarker Industrie-Motor
- ▶ Schräg verzahnte Stahleinzugswalze



Sehr leise



Zubehör
▶ Fahrvorrichtung
Art.-Nr.: 5514108



Zubehör
▶ Langlochbohrereinrichtung elite mit Wescott-Bohrfutter 0-16 mm
Art.-Nr.: 5510418



Abrichtanschlag
• stabiler, großer Abrichtanschlag aus Aluminium (1200 x 160 mm)
• mit präziser Rundstangenführung



Zwei Vorschubgeschwindigkeiten
• serienmäßig mit zwei Vorschubgeschwindigkeiten
• komfortabel wählbar von der Bedienerfront aus

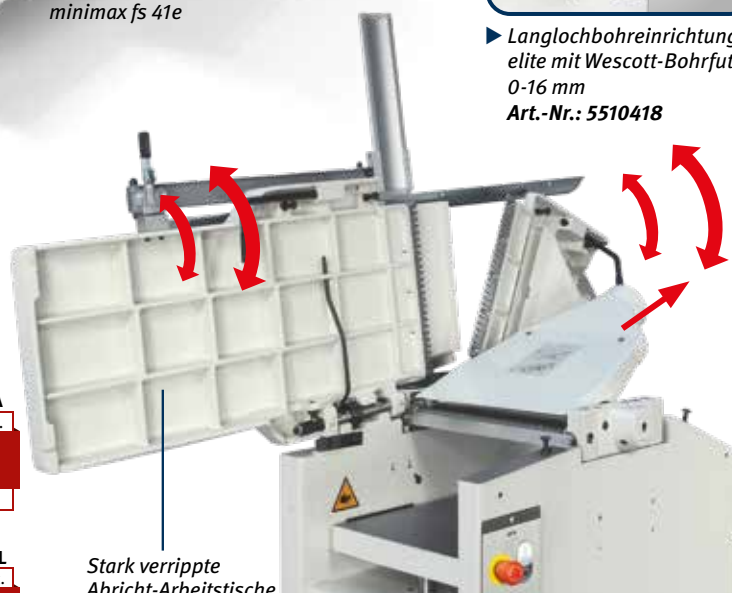

Stark verrippte Abricht-Arbeitstische aus Grauguss

minimax fs 41e
mit geöffneten Abrichttischen

minimax fs 41e TERSA
statt € 9.150,00 zzgl. USt.

6.979,-

€ 8.305,01 inkl. USt.
Art.-Nr.: 5503451

minimax fs 41e SPIRAL
statt € 9.790,00 zzgl. USt.

7.539,-

€ 8.971,41 inkl. USt.
Art.-Nr.: 5503452

Lieferumfang minimax fs 41e:

- Abricht-Fügeanschlag mit Rundstangenführung
- Num. Anzeige Dickentischpositionierung
- Zwei Vorschubgeschwindigk. im Materialeinzug
- TERSA-Hobelmesserwelle oder Spiralmesserwelle

Technische Daten		minimax fs 41e
Gesamtlänge der Tische	mm	2.000
Aufgabentischlänge	mm	1.034
Tischhöhe / Arbeitsbreite	mm	870 / 410
Spanabnahme max.	mm	5
Abmessungen des Dickentisches (L x B)	mm	775 x 423
Arbeitshöhe	mm	3 / 230
Vorschubgeschwindigkeiten min./max.	m/min	6 / 12
Hobelwellen-Ø/Anzahl	mm/St.	87 / 4
Drehzahl	min ⁻¹	5.200
Absaugstutzendurchmesser	mm	120
Zubehör: Langlochbohrereinrichtung (Artikel Nr.: 5510418)		
Tischgröße (L x B)	mm	470 x 230
Quer-/Längs-/Vertikalhub	mm	160 / 110 / 120
Motorleistung ~50Hz / S6 - 40%	kW/V	5,0 / 400
Gewicht	kg	430
Transportverpackungspauschale¹⁾		TVP 2 = 45,00 €

TERSA-HOBELMESSERWELLE

- » Kein Einstellen und Schrauben mehr
- » Hobelmesserwechsel in Sekunden
- » Selbstarretierend
- » Besonders geräuscharm
- » Perfektes Hobelergebnis



Zubehör minimax fs 41e	Art.-Nr.	VE	€ zzgl. USt.
TERSA Hobelmesser 410 mm Standard	5270411	4	53,50/Satz
TERSA Hobelmesser 410 mm HSS	5271411	4	76,90/Satz
Ersatzspiralmesser 15 x 15 x 2,5 mm	5514127	10	62,50/Satz
Langlochbohrereinrichtung elite mit Wescott-Bohrfutter 0-16 mm	5510418		1.260,00
Fahrvorrichtung	5514108		279,00
Langlochbohrer-Set 5tlg. linksdrehend	5333681		88,90
Diamant-Abziehstein	5275100		36,90
Ausstattungsoption (nur bei Bestellung einer Neumaschine ab Werk)			
Motorleistung 7,0 kW ²⁾	5514109		419,00

HOLZKRAFT minimax fs 41es - Maximale Ausstattung für den Profi fs 41es TERSA digital / SPIRAL Digital – Mit motorischer Dickentischverstellung.

- ▶ Mit TERSA-Schnellwechselsystem für sekundenschnelles Hobelmesserwechseln
- ▶ Besonders lange Abrichttische ermöglichen leichtes Abrichten der Werkstücke

- ▶ Arbeitstische sind aus Grauguss, nachgeglüht und spannungsfrei, dadurch unempfindlich und dauerhaft plan
- ▶ Nach hinten gleichzeitig öffnende Abrichttische für kurze Rüstzeiten
- ▶ Leistungsstarker Industrie-Motor
- ▶ Festmontierte Absaughaube
- ▶ Materialvorschub mit zwei Geschwindigkeiten

- Dickentisch**
- ▶ Der Dickentisch ist auf vier großdimensionierten Spindeln gelagert, die unter allen Arbeitsbedingungen größte Stabilität gewährleisten.
 - ▶ Durch die spezielle Hubvorrichtung bleibt die Tischposition auch ohne Arretierung einwandfrei erhalten.



minimax fs 41es s TERSA

Info & Video

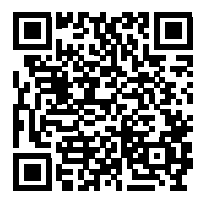

Gleichzeitiges Öffnen der Abrichttische

- ▶ Gleichzeitiges Hochklappen der Abrichttische mit Federunterstützung für ein schnelles und bequemes Umrüsten zum Dickenhobeln in Sekunden



Sehr leise

Festmontierte Absaughaube

- ▶ Dank der festmontierten Absaughaube ist beim Umrüsten kein Umstecken des Absaugschlauchs mehr nötig, dies spart wertvolle Arbeitszeit



minimax fs 41es s TERSA Digital



Digital Ausführung

- ▶ Mit elektrischer Dickentischhöhenverstellung und Digitalanzeige



TERSA-Hobelmesserwelle

- ▶ Kein Einstellen und Schrauben mehr
- ▶ Hobelmesserwechsel in Sekunden
- ▶ Selbstarretierend
- ▶ Besonders geräuscharm
- ▶ Perfektes Hobelergebnis



Spiralmesserwelle

- ▶ Ziehender Schnitt, dadurch geringer Leistungsbedarf
- ▶ Sehr leise
- ▶ 66 Messer

minimax fs 41es TERSA
statt € 11.590,00 zzgl. USt.

9.099,-

€ 10.827,81 inkl. USt.
Art.-Nr.: 5503431

minimax fs 41es TERSA digital
statt € 12.650,00 zzgl. USt.

10.099,-

€ 12.017,81 inkl. USt.
Art.-Nr.: 5503441

minimax fs 41es Spiral
statt € 11.990,00 zzgl. USt.

9.379,-

€ 11.161,01 inkl. USt.
Art.-Nr.: 5503432

minimax fs 41es Spiral digital
statt € 13.250,00 zzgl. USt.

10.499,-

€ 12.493,81 inkl. USt.
Art.-Nr.: 5503442

Lieferumfang

minimax fs 41es:

- Abricht-Fügeanschlag mit Rundstangenführung & Hilfsanschlag
- Zwei Vorschubgeschwindigkeiten
- TERSA-Hobelwelle oder Spiralmesserwelle

Lieferumfang

minimax fs 41es digital:

- wie minimax fs 41es s und zusätzlich:
- Elektrische Dickentischhöhenverstellung
- Digitalanzeige

Technische Daten		minimax fs 41es
Gesamtlänge der Tische	mm	2.200
Arbeitsbreite	mm	410
Spanabnahme max.	mm	5
Abmessungen des Dickentisches (L x B)	mm	775 x 410
Arbeitshöhe min./max.	mm	3 / 240
Vorschubgeschwindigkeiten min./max.	m/min	6 / 12
Hobelwellen-Ø	mm/St.	95 / 4
Drehzahl	min ⁻¹	5.000
Absaugstuzendurchmesser	mm	120
Zubehör: Langlochbohrereinrichtung (Artikel Nr.: 5514330)		
Tischgröße (L x B)	mm	490 x 270
Quer-/Längs-/Vertikalhub	mm	160 / 105 / 115
Motorleistung ~50Hz / S6 - 40%	kW/V	5,0 / 400
Gewicht	kg	450
Transportverpackungspausch. ¹⁾		TVP 2 = 45,00 €
Transportzuschlag ¹⁾		TPZ 500 = 88,00 €

Zubehör minimax fs 41es s	Art.-Nr.	€ zzgl. USt.
TERSA Hobelmesser 410 mm Standard	5270411	4 53,50/Satz
TERSA Hobelmesser 410 mm HSS	5271411	4 76,90/Satz
Ersatzspiralmesser 15 x 15 x 2,5 mm	5514127	10 62,50/Set
Abklappbarer Hobelwellenschutz	5514140	465,00
Langlochbohrereinrichtung elite s mit Wescott-Bohrfutter 0-16 mm	5514330	1.260,00
Fahrvorrichtung	5514108	279,00
Langlochbohrer-Set 5tlg. rechtsdrehend	5333682	88,90
Ausstattungsoption (nur bei Bestellung einer Neumaschine ab Werk)		
Motorleistung 7,0 kW ²⁾	5514331	595,00
Gummi-Auszugswalze Dicke ²⁾	5514339	205,00

1) Erläuterung der Verpackungszuschläge siehe Rückseite, Angaben zu TVP/TPZ zzgl. USt.
2) nicht nachrüstbar, nur bei Bestellung Neumaschine

HOLZKRAFT minimax fs 52es - Maximale Ausstattung für den Profi

MADE IN ITALY

- ▶ Mit TERSA-Schnellwechselsystem für sekundenschnelles Hobelmesserwechseln
- ▶ Ideal für anspruchsvolle Handwerker
- ▶ Die besonders langen Abrichttische ermöglichen leichtes Abrichten der Werkstücke
- ▶ Arbeitstische sind aus Grauguss, dadurch unempfindlich und dauerhaft plan

- ▶ Nach hinten gleichzeitig öffnende Abrichttische für kurze Rüstzeiten
- ▶ Schräg verzahnte Stahleinzugswalze sorgt für konstanten und gleichmäßigen Holzeinzug
- ▶ Gummi-Auszugswalze im Auslauf der Dicke sichert gleichmäßigen Holzaustrag

- ▶ Materialvorschub mit vier Geschwindigkeiten
- ▶ Hobeldickentischverstellung über Handrad mit integrierter Anzeige (nicht bei digital)
- ▶ Das hohe Maschinengewicht sorgt für höchste Präzision und ruhigen Lauf
- ▶ Vorbereitung für Langlochbohrereinrichtung



Sehr leise



**INKLUSIVE
HILFSANSCHLAG**

minimax fs 52es

Lieferumfang minimax fs 52es:

- Abricht-Fügeanschlag mit Rundstangenführung & Hilfsanschlag
- Vier Vorschubgeschwindigkeiten
- TERSA-Hobelwelle oder Spiralmesserwelle

minimax fs 52es TERSA
statt € 15.350,00 zzgl. USt.

11.599,-

€ 13.802,81 inkl. USt.

Art.-Nr.: 5503501

minimax fs 52es TERSA digital
statt € 16.390,00 zzgl. USt.

12.499,-

€ 14.873,81 inkl. USt.

Art.-Nr.: 5503511

Lieferumfang minimax fs 52es digital:

- wie minimax fs 52es TERSA zusätzlich mit:
- Motorischer Höhenverstellung des Dickentisches mit Digitalanzeige

minimax fs 52es SPIRAL
statt € 15.750,00 zzgl. USt.

11.899,-

€ 14.159,81 inkl. USt.

Art.-Nr.: 5503502

minimax fs 52es SPIRAL digital
statt € 16.750,00 zzgl. USt.

12.799,-

€ 15.230,81 inkl. USt.

Art.-Nr.: 5503512

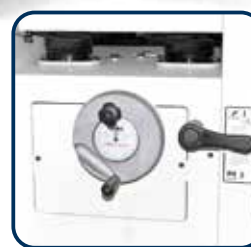

Dickentischverstellung

- ▶ über Handrad mit integrierter Anzeige (nicht bei digital)



Digital-Ausführung

- ▶ Mit elektrischer Dickentisch-Höhenverstellung und Digitalanzeige

Technische Daten

		minimax fs 52es
Gesamtlänge der Tische	mm	2.250
Arbeitsbreite	mm	520
Spanabnahme max.	mm	5
Abmessungen des Dickentisches (L x B)	mm	520 x 850
Arbeitshöhe min./max.	mm	3 / 240
Arbeitslänge Dicke min.	mm	220
Vorschubgeschwindigkeiten	m/min	5/8/12/18
Hobelwellen-Ø	mm/St.	120 / 4
Drehzahl	min ⁻¹	5.000
Absaugstutzendurchmesser	mm	120
Zubehör: Langlochbohrereinrichtung (Art.-Nr.: 5514500)²⁾		
Tischgröße (L x B)	mm	470 x 230
Quer-/Längs-/Vertikalhub	mm	160 / 110 / 120
Motorleistung ~50Hz / S6 - 40%	kW/V	7,0/400
Gewicht	kg	695
Transportverpackungsbauweise¹⁾		TPV 3 = 65,00 €
Transportzuschlag¹⁾		TPZ 750 = 120,00 €



TERSA-Hobelmesserwelle

- Kein Einstellen und Schrauben mehr
- Hobelmesserwechsel in Sekunden
- Selbstarretierend
- Besonders geräuscharm
- Perfektes Hobelergebnis



Spiralmesserwelle

- Ziehender Schnitt, dadurch geringer Leistungsbedarf
- Sehr leise
- 84 Messer
- 15 x 15 x 2,5 mm

MADE IN ITALY

**SPANABNAHME BEREITS AB 0,2 MM
(BEI MIN. WERKSTÜCKDICKE VON 3 MM)
DANK SCHRÄGVERZAHNTER EINZUGSWALZE
(IDEAL FÜR DAS SPARSAME HOBELN VON EDELHOLZ)**



Gleichzeitiges Öffnen der Abrichtische

► Gleichzeitiges Hochklappen der Abrichtische mit Federunterstützung für ein schnelles und bequemes Umrüsten zum Dickenhobeln in Sekunden

Festmontierte Absaughaube

► Dank der festmontierten Absaughaube ist beim Umrüsten kein Umstecken des Absaugschlauchs mehr nötig
► Zeitsparend



minimax fs 52es TERSA digital
► mit motorischer Höhenverstellung und Digitalanzeige

Dickentisch

► Der Dickentisch ist auf vier großdimensionierten Spindeln gelagert, die unter allen Arbeitsbedingungen größte Stabilität gewährleisten.
► Durch die spezielle Hubvorrichtung bleibt die Tischposition auch ohne Arretierung einwandfrei erhalten.



Hobelwelle

► Massive Rückschlagsicherungen verhindern den Rückschlag von Werkstücken.
► Bei dem Modell TERSA sorgt die 4-Messerwelle für ein optimales Hobelbild.

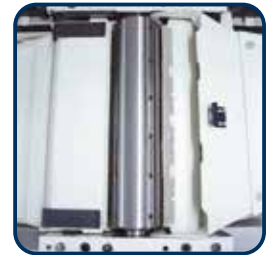

Eloxierter Abrichtanschlag aus Aluminium

► Großdimensioniert (1200 x 150 mm)
► Leicht verschiebbar
► Neigbar von 90° bis 45° über Skala
► Serienmäßig mit Hilfsanschlag zum sicheren Hobeln auch von schmalen Werkstücken



Der Materialeinzug

► Schrägverzahnte Stahleinzugsrollen für einen konstanten und gleichmäßigen Materialeinzug ohne Abdrücke
► Mehrere Zähne greifen gleichzeitig für kraftvollen Vorschub
► Verschleißfrei im Gegensatz zu Gummieinzugsrollen

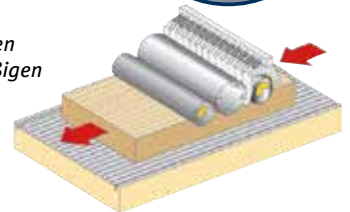

Zubehör minimax fs 52es	Art.-Nr.	VE	€ zzgl. USt.
Hobelmesser Standard TERSA 520 mm	5270520	4	66,90/Set
Hobelmesser HSS TERSA 520mm	5271520	4	101,90/Set
Ersatzspiralmesser 15 x 15 x 2,5 mm	5514127	10	62,50/Set
Abklappbarer Hobelwellenschutz	5514150		465,00
Langlochbohrereinrichtung mit Bohrfutter	5514500		1.259,00
Fahrvorrichtung	5514108		279,00
Langlochbohrer-Set 5tlg. rechtsdrehend	5333682		88,90
Dickentischverlängerung zur Verwendung beim Ein- oder Auslauf (520 x 500 mm)	5514130		485,00
Ausstattungsoption (nur bei Bestellung einer Neumaschine ab Werk)			
Motorleistung 9kW ²⁾	5514125		419,00



Abklappbarer Hobelwellenschutz
Art.-Nr.: 5514150



Langlochbohrereinrichtung in Guss-Ausführung
Art.-Nr.: 5514500

**HOLZKRAFT minimax f 41es TERSA – Abrichtobel mit 410 mm Hobelbreite und
HOLZKRAFT minimax f 52es TERSA– Abrichtobel mit 520 mm Hobelbreite
inklusive TERSA®-Hobelmesser-Schnellwechselsystem**

- ▶ Mit TERSA-Schnellwechselsystem für sekundenschnelles Hobelmesserwechseln
- ▶ Vier-Messerwelle für beste Hobelergebnisse
- ▶ Ruhiger Lauf durch Präzisionsaggregat und dank der schweren Gussausführung
- ▶ Lange Abrichttische für präzises Abrichten
- ▶ Robuste Abrichttische aus verripptem Grauguss, gefräst und spannungsfrei, dadurch unempfindlich und dauerhaft plan

- ▶ Großer stabiler Aluminium-Abrichtanschlag mit Rundstangenführung (1200 x 150 mm), leicht verschiebbar und neigbar bis 45°
- ▶ Serienmäßig mit Hilfsanschlag
- ▶ Leistungsstarker Industriemotor
- ▶ Stabile Stahl-Graugusskonstruktion
- ▶ Langlochbohrereinrichtung nachrüstbar

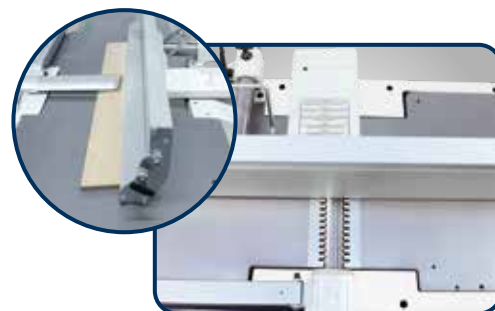

Abrichtanschlag

- Stabiler, großer Abrichtanschlag aus Aluminium (1200 x 160 mm) mit Hilfsanschlag
- Präzise Rundstangenführung



Sehr leise

**INKLUSIVE
HILFSANSCHLAG**



minimax f 52es

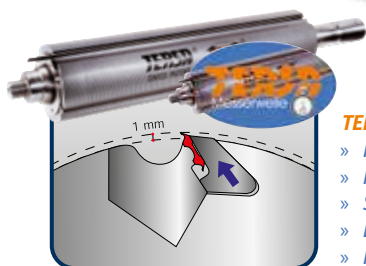

TERSA-HOBELMESSERWELLE

- » Kein Einstellen und Schrauben mehr
- » Hobelmesserwechsel in Sekunden
- » Selbstarretierend
- » Besonders geräuscharm
- » Perfektes Hobelergebnis

Lieferumfang minimax f 41es und f 52es:

- Abricht-Fügeanschlag mit Rundstangenführung
- 4-Messer-TERSA-Hobelwelle
- Hilfsanschlag für schmale Werkstücke

minimax f 41es TERSA statt € 7.790,00 zzgl. USt.	minimax f 52es TERSA statt € 8.890,00 zzgl. USt.
6.599,-	7.459,-
€ 7.852,81 inkl. USt.	€ 8.876,21 inkl. USt.
Art.-Nr.: 5503412	Art.-Nr.: 5503521



Technische Daten		minimax f 41es	minimax f 52es
Gesamtlänge der Tische	mm	2.200	2.250
Hobelbreite	mm	410	520
Spanabnahme max.	mm	8	8
Hobelwellen-Ø	mm/St.	95/4	120/4
Drehzahl	min ⁻¹	5.000	5.000
Absaugstutzendurchmesser	mm	120	
Motorleistung ~50Hz / S6 - 40%	kW/V	5,0 / 400	5,0 / 400
Gewicht	kg	411	465
Transportverpackungspauschale ¹⁾		TVP 2 = 45,00 €	
Transportzuschlag ¹⁾		TPZ 500 = 88,00 €	



Zubehör minimax f 41es	Art.-Nr.	€ zzgl. USt.
Spiralmesserwelle 15 x 15 x 2,5 mm 410 mm (66 Messer) (nur ab Werk!)	5514329	599,00
Zubehör minimax f 52es	Art.-Nr.	€ zzgl. USt.
Spiralmesserwelle 15 x 15 x 2,5 mm 520 mm (84 Messer) (nur ab Werk!)	5514126	365,00
Motorleistung 7 kW mit zusätzlicher Stern-Dreieckschaltung (nur ab Werk!)	5514155	595,00
Zubehör	Art.-Nr.	€ zzgl. USt.
Ersatzspiralmesser 15 x 15 x 2,5 mm (VE 10)	5514127	62,50/Set
Langlochbohrer-Set 5-teilig, rechtsdrehend	5333682	88,90
Elite-Longlochbohrereinrichtung mit Absaughaube und Wescott-Bohrfutter 0-16 mm	5514500	1.259,00

**HOLZKRAFT minimax s 41es – Dickenhobel mit 410 mm Hobelbreite und
HOLZKRAFT minimax s 52es – Dickenhobel mit 520 mm Hobelbreite
inkl. TERSA®-Hobelmesser-Schnellwechselsystem**

- ▶ Mit TERSA-Schnellwechselsystem für sekunden-schnelles Hobelmesserwechseln
- ▶ Vier-Messerwelle für beste Hobelergebnisse
- ▶ Ruhiger Lauf durch Präzisionsaggregat und dank der schweren Gussausführung
- ▶ Vordere Stahl-Einzugswalze mit Schrägverzahnung für einen optimalen Vorschub
- ▶ Satinierte Stahlauszugswalze, optional mit Gummiwalze im Auszug
- ▶ Der Arbeitstisch ist auf vier großen Säulen gelagert, die unter allen Arbeitsbedingungen größte Stabilität gewährleisten

- ▶ Serienmäßig mit zwei Vorschubgeschwindigkeiten komfortabel wählbar von der Bedienerfront aus
- ▶ Leistungsstarker Industriemotor
- ▶ Stabile Stahl-Graugusskonstruktion
- ▶ **minimax s 41es TERSA:** Höhenverstellung des Dickentisches erfolgt über ein Handrad mit integrierter Anzeige für die eingestellte Hobelhöhe (1/10mm genau)
- ▶ **minimax s 52es TERSA:** Höhenverstellung des Dickentisches motorisch mit elektronischer Digitalanzeige

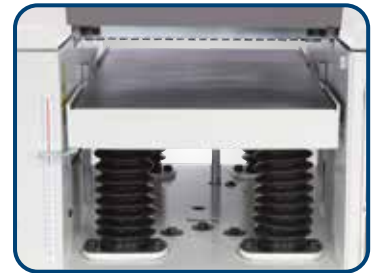

Arbeitstisch

- auf vier großdimensionierten Spindeln gelagert, die unter allen Arbeitsbedingungen größte Stabilität gewährleisten
- Durch spezielle Hubvorrichtung bleibt die Tischposition auch ohne Arretierung einwandfrei erhalten



Sehr leise



minimax s 41es

Lieferumfang minimax s 41es TERSA:

- Zwei Vorschubgeschwindigkeiten
- 4-Messer-TERSA-Hobelwelle



minimax s 52es

Abb. mit Option „2 Rollen in Dickentisch“ (Art.-Nr.: 5514152)

Lieferumfang minimax s 52es TERSA:

- Vier Vorschubgeschwindigkeiten
- 4-Messer-TERSA-Hobelwelle
- Motorische Höhenverstellung des Dickentisches mit Digitalanzeige
- Gummi-Auszugswalze

Option für S41 es



Motorische Dickentisch-höhenverstellung

- Höhenverstellung des Dickentisches motorisch mit elektronischer Anzeige
- für größere Präzision und mehr Bedienerfreundlichkeit
- nur ab Werk erhältlich
- Serienmäßig bei minimax s 52es

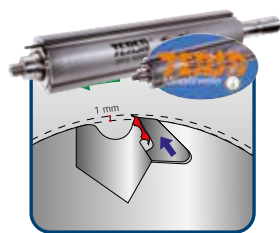

TERSA-HOBELMESSERWELLE

- » Kein Einstellen und Schrauben mehr
- » Hobelmesserwechsel in Sekunden
- » Selbstarretierend
- » Besonders geräuscharm
- » Perfektes Hobelergbnis

minimax s 41es
statt € 7.650,00 zzgl. USt.
6.499,-
€ 7.733,81 inkl. USt.
Art.-Nr.: 5503413

minimax s 52es
statt € 10.690,00 zzgl. USt.
9.029,-
€ 10.744,51 inkl. USt.
Art.-Nr.: 5503526

Technische Daten		minimax s 41es	minimax s 52es
Abmessungen Dickentisch (L x B)	mm	423 x 775	520 x 850
Hobelbreite	mm	410	520
Spanabnahme max.	mm	5	5
min. Arbeitslänge	mm	180	220
min./max. Arbeitshöhe	mm	3/240	3/240
Hobelwellen-Ø/Hobelmesser	mm/St.	95 / 4	120 / 4
Vorschubgeschwindigkeit	m/min	6/12	5/8/12/18
Drehzahl	min ⁻¹	5.000	5.000
Absaugstutzendurchmesser	mm	120	120
Motorleistung ~50Hz / S6 - 40%	kW/ V	5,0 / 400	7,0 / 400
Gewicht	kg	361	455
Abmessung (L x B)	mm	1.070 x 900	1.440 x 1.080
Transportverpackungspauschale ¹⁾		TVP 2 = 45,00 €	
Transportzuschlag ¹⁾		TPZ 400 = 77,00 €	



Zubehör minimax s 41es	Art.-Nr.	€ zzgl. USt.
Spiralmesserwelle 15 x 15 x 2,5 mm 410 mm (66 Messer) (nur ab Werk!)	5514329	599,00
Motorische Dickentischhöhenverstellung mit Digitalanzeige	5514110	1.069,00
Gummi-Auszugswalze	5514112	205,00
Motorleistung 7 kW (S6) (nur ab Werk!)	5514111	595,00
Zubehör minimax s 52es	Art.-Nr.	€ zzgl. USt.
Spiralmesserwelle 15 x 15 x 2,5 mm 520 mm (84 Messer) (nur ab Werk!)	5514126	365,00
Dickentischverlängerung zur Verwendung beim Ein- oder Auslauf (520 x 500 mm)	5514130	485,00
2 Rollen in Dickentisch (max. Hobelh. 230 mm)	5514152	690,00
Motorleistung 9 kW (nur ab Werk!)	5514153	419,00
Zubehör	Art.-Nr.	€ zzgl. USt.
Ersatzspiralmesser 15 x 15 x 2,5 mm (VE 10)	5514127	62,50/Set

HOLZKRAFT minimax t 45c - preisgünstige Tischfräse mit starrer Frässpindel und Graugussarbeitstisch

- ▶ Stabile Stahl-Graugusskonstruktion
- ▶ Mit starrer Frässpindel
- ▶ 3 Spindeldrehzahlen
- ▶ Frässpindel mit Rechts-Linkslauf
- ▶ Groß dimensioniertes Fräsaggregat aus

- ▶ Grauguss, direkt am Tisch befestigt
- ▶ Mit Absaughaube unter dem Arbeitstisch für eine bessere Absaugung
- ▶ Solider und präziser Graugussstisch

- ▶ Schneller und problemloser Geschwindigkeitswechsel
- ▶ Leistungsstarker Motor
- ▶ Serienmäßige Bogenfrässchutzhaube



minimax t 45c



minimax t 45c LL

- Tischverlängerung rechts und links sowie ausziehbarer Werkstückauflage (bis 1950 x 550 mm) an der Maschinenfront



Lieferumfang minimax t 45c

- Bogenfrässchutzhaube
- Aluminium-Anschlagbacken

Lieferumfang minimax t 45c LL

- wie minimax t 45c zusätzlich mit:
- Tischverlängerung rechts und links, ausziehbare Werkstückauflage

minimax t 45c

statt € 4.590,00 zzgl. USt.

3.399,-

€ 4.044,81 inkl. USt.

Art.-Nr.: 5502044

minimax t 45c LL

statt € 5.000,00 zzgl. USt.

3.799,-

€ 4.520,81 inkl. USt.

Art.-Nr.: 5502049

Technische Daten

		minimax t 45c / t 45c LL
Gesamtlänge des Arbeitstisches (L x B) t 45c	mm	1.000 x 575
Gesamtlänge des Arbeitstisches (L x B) t 45c LL	mm	1.950 x 550
Spindelüberstand über Tisch max.	mm	130
Nutzlänge der Spindel	mm	100
Werkzeug-Ø absenkbar max.	mm	180
Spindeldorn-Ø	mm	30
Spindeldrehzahl	min ⁻¹	3.500 / 6.000 / 8.000 / 10.000
Absaugstützendurchmesser	mm	2 x 120
Motorleistung ~50Hz / S6 - 40%	kW	5,0 / 400
Gewicht	kg	240
Transportverpackungspauschale ¹⁾		TVP 1 = 29,00 €



- Der Standard-Frässchutz ist für maximale Sicherheit serienmäßig mit einer höhenverstellbaren Führungsschiene und Schutzblech ausgestattet.



- Exakter Fräsanschlag mit einer Schnellverstellung und einer Feineinstellung mit Skala an der Anschlagbacke

Zubehör minimax t 45c	Art.-Nr.	€ zzgl. USt.
Tischverlängerung für eine Seite	5510326	139,00
Systemanschlagbacken 500 mm ²⁾	5851000	519,00
Systemanschlagbacken 650 mm ²⁾	5851650	699,00
Zubehörwagen minimax ease	5510010	709,00

HOLZKRAFT minimax tw 45c mit Aluminiumschiebeschlitzen und schwenkbarer Frässpindel - hohe Leistung bei geringer Investition

- ▶ Stabile Stahl-Graugusskonstruktion
- ▶ Schwenkbare Frässpindel nach hinten
- ▶ 4 Spindeldrehzahlen

- ▶ Groß dimensioniertes Fräsaggregat aus Grauguss, direkt am Tisch befestigt
- ▶ Solider und präziser Graugusstisch

- ▶ Schneller und problemloser Geschwindigkeitswechsel
- ▶ Leistungsstarker Industriemotor
- ▶ Serienmäßige Bogenfrässchutzhaube



▶ Der Frässchutz ist für maximale Sicherheit serienmäßig mit einer höhenverstellbaren Führungsschiene und Schutzblech ausgestattet



minimax twf 45c mit Tischausleger auf Schwenkarm



minimax tw 45c Standardausstattung mit Gehrungsanschlag

- Lieferumfang minimax tw 45c**
- Bogenfrässchutzhaube
 - Aluminium-Anschlagbacken
 - Eloxiertes Aluminium-Schiebeschlitzen
 - Teleskop-Gehrungsanschlag mit Anschlagbacken

- Lieferumfang minimax twf 45c**
- wie minimax tw 45c jedoch:
 - Teleskop-Ablänganschlag mit Klappanschlägen statt Teleskop-Gehrungsanschlag mit Tischausleger

Grauguss-Fräsaggregat

- ▶ Beidseitig direkt am Frästisch befestigt
- ▶ Frässpindel weit oben mit Präzisionskugellager, dadurch geringstmögliche Lagerbelastung und höchstmögliche Lebensdauer
- ▶ Drei Fräsgeschwindigkeiten von 3.500 bis 10.000 min⁻¹
- ▶ Mit leistungsstarkem Drehstrom-Motor ausgestattet



Zubehör t 45c

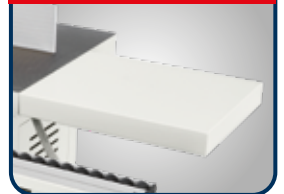

▶ Tischverlängerung beidseitig passend
Art.-Nr.: 5510326

minimax tw 45c statt € 6.690,00 zzgl. USt.	minimax twf 45c statt € 7.390,00 zzgl. USt.
4.899,-	5.369,-
€ 5.829,81 inkl. USt.	€ 6.389,11 inkl. USt.
Art.-Nr.: 5502045	Art.-Nr.: 5502046

Technische Daten		minimax tw 45c
Gesamtlänge des Arbeitstisches (L x B)	mm	1.000 x 435
Abmessung Alu-Schiebeschlitzen (L x B)	mm	1.000 x 270
Spindelüberstand über Tisch max.	mm	130
Nutzlänge der Spindel	mm	108
Spindelneigung	°	0 bis -45
Spindeldorn-Ø	mm	30
Werkzeug-Ø absenkbar max.	mm	180
Spindeldrehzahl	min ⁻¹	3.500 / 6.000 / 8.000 / 10.000
Absaugstutzendurchmesser	mm	2 x 120
Motorleistung ~50Hz / S6 - 40%	kW/ V	5,0 / 400
Gewicht	kg	290
Transportverpackungspauschale¹⁾		TVP 1 = 29,00 €

Zubehör minimax t 45c	Art.-Nr.	€ zzgl. USt.
Zapfenfrästisch mit Schutzhaube	5510318	355,00
Tischverlängerung (beidseitig passend)	5510326	139,00
Systemanschlagbacken 500 mm ²⁾	5851000	519,00
Systemanschlagbacken 650 mm ²⁾	5851650	699,00
Zubehörwagen minimax ease	5510010	709,00

1) Erläuterung der Verpackungszuschläge siehe Rückseite, Angaben zu TVP zzgl. USt.
2) Zur Selbstmontage. Je nach Maschinenmodell können kleine Montagearbeiten anfallen

HOLZKRAFT minimax t 55 es - die professionelle Maschine mit schwenkbarer Frässpindel. LL-Modelle mit Tischverlängerung und M Digital mit motorisch höhenverstellbar und schwenkbar

- ▶ Stabile Stahl-Graugusskonstruktion
- ▶ Großdimensioniertes Fräsaggregat aus Grauguss, nach hinten schwenkbar
- ▶ Anzeige der Fräsengeschwindigkeiten durch LEDs
- ▶ Schneller, problemloser Geschwindigkeitswechsel über Exzenterspannung
- ▶ Rechts-Linkslauf
- ▶ Anzeige Höhe und Neigung 1/10 mm genau
- ▶ Fräsanschlag in schwerer Profiausführung: mit Feineinstellung über Zahnstange, mit numerischer Anzeige, Alu-Anschlagbacken, 3-fach positionierbar für schnelle Wiederholung der Einstellung

Ausstattung minimax t 55es

- Aluminium-Fräsanschlagbacken
- Bogenfrässchutzhaube

minimax t 55 es
statt € 10.790,00 zzgl. USt.
7.799,-
€ 9.280,81 inkl. USt.
Art.-Nr.: 5502251

Ausstattung minimax t 55 es LL

- wie minimax t 55es und zusätzlich:
- mit Tischverlängerung links und rechts

minimax t 55 es LL
statt € 12.950,00 zzgl. USt.
9.399,-
€ 11.184,81 inkl. USt.
Art.-Nr.: 5502252



Bogenfrässchutzhaube

- ▶ Serienmäßig im Lieferumfang enthalten ist die Bogenfrässchutzeinrichtung

Ausstattung minimax t 55 es M Digital

- Motorisch höhenverstellbare und schwenkbare Frässpindel
- Mit Digitalanzeige der eingestellten Werte für eine hohe Wiederholgenauigkeit
- Geschwindigkeitsanzeige an der Maschinenfront über LED

minimax t 55 es M Digital
statt € 12.550,00 zzgl. USt.
9.099,-
€ 10.827,81 inkl. USt.
Art.-Nr.: 5502253

Ausstattung minimax t 55 es LL M Digital

- wie minimax t 55 es M Digital und zusätzlich:
- mit Tischverlängerung links und rechts

minimax t 55 es LL M Digital
statt € 14.690,00 zzgl. USt.
10.699,-
€ 12.731,81 inkl. USt.
Art.-Nr.: 5502254

Technische Daten		minimax t 55 es / LL minimax t 55 es M Digital / LL
Abmessungen Tisch (L x B) (t 55es-Modelle)	mm	1.080 x 655
Abmessungen Tisch (L x B) (Modelle LL)	mm	2.500 x 655
Nutzlänge der Spindel	mm	125
Werkzeugdurchmesser max.	mm	240
Werkzeugdurchmesser absenkbar max.	mm	230
Werkzeug-Ø Zapfenfräser max.	mm	320
Spindelneigung	°	0 bis -45
Spindeldrehzahl	min ⁻¹	3.500/6.000/8.000/10.000
Absaugstutzendurchmesser	mm	2 x 120
Motorleistung ~50Hz / S6 - 40%	kW / V	5,0 / 400
Gewicht	kg	510
Transportverpackungspauschale ¹⁾		TVP 3 = 65,00 €
Transportzuschlag ¹⁾		TPZ 600 = 110,00 €

minimax t 55 es

minimax t 55 es LL M Digital



Fräsanschlag

- ▶ Schwere Profi-Ausführung
- ▶ Mit Feineinstellung
- ▶ 3-fach positionierbar für schnelle Wiederholung der Einstellung
- ▶ Mit Feineinstellung über Zahnstange, numerischer Anzeige und Alu-Fräsanschlagbacken



M Digital Ausführung

- ▶ mit motorisch höhenverstellbarer und schwenkbarer Frässpindel



Passende Vorschubapparate finden Sie auf Seite HE 32

HOLZKRAFT minimax tw 55es - die professionelle Handwerkermaschine mit schwenkbarer Frässpindel und 4 Geschwindigkeiten. M Digital: motorisch höhenverstellbar und schwenkbar.

MADE IN ITALY

- ▶ Stabile Stahl-Graugusskonstruktion
- ▶ Großdimensioniertes Fräsaggregat aus Grauguss, nach hinten schwenkbar
- ▶ Anzeige der Fräsengeschwindigkeiten durch LEDs

- ▶ Schneller, problemloser Geschwindigkeitswechsel über Exzentrerspannung
- ▶ Rechts-Linkslauf
- ▶ Anzeige Höhe und Neigung 1/10 mm genau
- ▶ Mit breitem Schiebeschlitten, dadurch mehr Auflagefläche

- ▶ Fräsanschlag in schwerer Profiausführung: mit Feineinstellung über Zahnstange, mit numerischer Anzeige, Alu-Anschlagbacken, 3-fach positionierbar für schnelle Wiederholung der Einstellung

elite s



minimax tw 55es
statt € 10.900,00 zzgl. USt.
8.099,-
€ 9.637,81 inkl. USt.
Art.-Nr.: 5502260

Ausstattung minimax tw 55es:

- Aluminium-Schiebeschlitten
- Fräsanschlag mit Niederhalter und Schutzabdeckung, Aluminium-Fräsanschlagbacken
- Teleskop-Gehrungsanschlag
- Bogenfrässchutzhaube
- Exzentrerspanner
- Griff für Schiebeschlitten

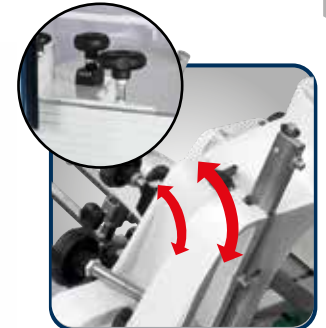

Fräsanschlag

- Schwere Profi-Ausführung
- Mit Feineinstellung
- 3-fach positionierbar für schnelle Wiederholung der Einstellung
- Mit Feineinstellung über Zahnstange, numerischer Anzeige und Alu-Fräsanschlagbacken



minimax tw 55es M digital
statt € 12.690,00 zzgl. USt.
9.499,-
€ 11.303,81 inkl. USt.
Art.-Nr.: 5502262

Ausstattung minimax tw 55es M digital:

- wie minimax tw 55es und zusätzlich:
- Motorisch höhenverstellbare und schwenkbare Frässpindel
- Mit Digitalanzeige der eingestellten Werte für eine hohe Wiederholungsgenauigkeit
- Geschwindigkeitsanzeige an der Maschinenfront über LED



minimax tw 55es M digital

Grauguss-Fräsaggregat

- ▶ Beidseitig direkt am Frästisch befestigt
- ▶ Frässpindel weit oben mit Präzisionskugellager, dadurch geringstmögliche Lagerbelastung und höchstmögliche Lebensdauer

Technische Daten		minimax tw 55es	minimax tw 55es M digital	Zubehör	Art.-Nr.	€ zzgl. USt.
Abmessung Arbeitstisches (L x B)	mm	1.200 x 530		Schnellwechsel-Frässpindel ²⁾	5515557	369,00
Abmessungen Formatschiebeschlitten	mm	1.200 x 360 x 142		Ersatzwerkzeugdorn Ø 30mm (nur mit 5515557)	5515558-30	319,00
Nutzlänge der Spindel	mm	125		Ersatzwerkzeugdorn Ø 40mm (nur mit 5515557)	5515558-40	319,00
Werkzeugdurchmesser max.	mm	240		Ersatzwerkzeugdorn mit Spannzangenträger (nur mit 5515557)	5515563	305,00
Werkzeugdurchmesser absenkbar max.	mm	230		Zapfenfrästisch mit Schutzhaube für Werkzeug Ø 275 mm	5515562	465,00
Werkzeug-Ø Zapfenfräser max.	mm	320		Sicherheits-Systemanschlagbacken 500 mm ³⁾	5851000	519,00
Spindelneigung	°	0 bis -45		Integralanschlag 2 x 500 mm	5850223	1.233,99
Spindeldrehzahl	min ⁻¹	3.500/6.000/8.000/10.000		Integralanschlag 2 x 650 mm	5850243	1.425,46
Absaugstutzendurchmesser	mm	2 x 120		Zubehörwagen minimax ease	5510010	709,00
Motorleistung ~50Hz / S6 - 40%	kW / V	5,0 / 400		Schiebeschlittenlänge 2.250 mm (tw-Modelle) ¹⁾	5515570	1.050,00
Gewicht	kg	510		Schwenkarm für Vorschubapparat mit Steckdose ¹⁾	5515560	635,00
Transportverpackungspauschale ¹⁾			TVP 3 = 65,00 €	Motorleistung 7,0 kW ¹⁾	5515561	595,00
Transportzuschlag ¹⁾			TPZ 600 = 110,00 €			

* Garantiebedingungen unter www.stuermer-maschinen.de oder bei Stürmer Maschinen GmbH anzufordern
1) ab Werk 2) nicht nachrüstbar, nur bei Bestellung Neumaschine 3) Zur Selbstmontage (siehe Montageanleitung)

HOLZKRAFT minimax twf 55es - die professionelle Handwerkermaschine mit schwenkbarer Frässpindel und 4 Geschwindigkeiten. M Digital: motorisch höhenverstellbar und schwenkbar.

elite s

- ▶ Stabile Stahl-Graugusskonstruktion
- ▶ Großdimensioniertes Fräsaggregat aus Grauguss, nach hinten schwenkbar
- ▶ Anzeige der Fräsengeschwindigkeiten durch LEDs

- ▶ Schneller, problemloser Geschwindigkeitswechsel über Exzentrerspannung
- ▶ Rechts-Linkslauf
- ▶ Anzeige Höhe und Neigung 1/10 mm genau

- ▶ Fräsanschlag in schwerer Profiausführung: mit Feineinstellung über Zahnstange, mit numerischer Anzeige, Alu-Anschlagbacken, 3-fach positionierbar für schnelle Wiederholung der Einstellung



minimax twf 55es
statt € 11.590,00 zzgl. USt.
8.599,-
€ 10.232,81 inkl. USt.
Art.-Nr.: 5502261

minimax twf 55es
Abb. mit optionaler Tischverlängerung

Ausstattung minimax twf 55es:

- Alu-Schiebeschlitten
- Supportausleger auf Schwenkarm
- Alu-Teleskopanschlag mit Profi-Klappanschlägen



Option

Schwenkarm mit Steckdose
▶ zum Anbringen eines Vorschubapparates an der Maschinenrückseite (Abb. ähnlich)
Art.-Nr.: 5515560

Zubehör



Teleskopverlängerungen für Tischfräsen

▶ Für die Bearbeitung von großdimensionierten Werkstücken
Art.-Nr.: 5515556

Zubehör



Zapfenfrästisch
▶ mit Schutzhaube
Art.-Nr.: 5515562

Zubehör



Systemanschlagbacken
▶ optimaler Schutz auf jeder Tischfräse, individuell einstellbar auf die jeweilige Aufgabe
Art.-Nr.: 5851000



minimax twf 55es M digital
statt € 13.350,00 zzgl. USt.
9.899,-
€ 11.779,81 inkl. USt.
Art.-Nr.: 5502263

minimax twf 55es M digital
▶ mit motorisch höhenverstellbarer und schwenkbarer Frässpindel
▶ Mit Digitalanzeige der eingestellten Werte

Ausstattung minimax twf 55es M digital

- wie minimax twf 55es und zusätzlich:
- Motorisch höhenverstellbare und schwenkbare Frässpindel
- Mit Digitalanzeige der eingestellten Werte für eine hohe Wiederholgenauigkeit
- Geschwindigkeitsanzeige an der Maschinenfront über LED



Bogenfrässchutzhaube
▶ Serienmäßig im Lieferumfang enthalten ist die Bogenfrässchutzeinrichtung

Technische Daten		minimax twf 55es minimax twf 55es M digital minimax twf 55 es M 3 UP minimax twf 55 es M 3 UP
Abmessung Arbeitstisches (L x B)	mm	1.200 x 530
Abmessungen Formatschiebeschlitten	mm	1.200 x 360 x 142
Nutzlänge der Spindel	mm	125
Werkzeugdurchmesser max.	mm	240
Werkzeugdurchmesser absenkbar max.	mm	230
Werkzeug-Ø Zapfenfräser max.	mm	320
Spindelneigung	°	0 bis -45
Spindeldrehzahl	min ⁻¹	3.500/6.000/8.000/10.000
Absaugstutzendurchmesser	mm	2 x 120
Motorleistung ~50Hz / S6 - 40%	kW/ V	5,0 / 400
Gewicht	kg	510
Transportverpackungspauschale ¹⁾		TVP 3 = 65,00 €
Transportzuschlag ¹⁾		TPZ 600 = 110,00 €

Info & Video



minimax twf 55 es M 3 UP



Schwenkbares Bedienpult

- ▶ Sehr einfache Bedienung dank der intuitiven Funktionstasten
- ▶ Integrierter und schneller Abruf der Maschinenfunktionen zur Optimierung der Produktivität und effektiven Ausnutzung aller Möglichkeiten der Maschinen



Flex One Fräsanschlag:

- ▶ Automatische Verstellung des gesamten Fräsanschlags in Bezug auf den Werkzeugdurchmesser
- ▶ Manuelle Einstellung der Spanabnahme am Einlaufanschlag über Handrad mit mechanischer Digitalanzeige
- ▶ Wegschwenkeinrichtung vom Arbeitstisch
- ▶ Aluminiumanschlagbacken mit Verbindungsleisten
- ▶ 250 mm max. Werkzeugdurchmesser

tw 55 es M 3 UP
statt € 15.090,00 zzgl. USt.
11.299,-
€ 13.445,81 inkl. USt.
Art.-Nr.: 5502265

Ausstattung minimax tw 55 es M 3 UP

- Bogenfrässchutzhaube
- Schwenkbares Bedienpult
- Flex One™ Fräsanschlag

twf 55 es M 3 UP
statt € 15.850,00 zzgl. USt.
11.799,-
€ 14.040,81 inkl. USt.
Art.-Nr.: 5502266

Ausstattung minimax twf 55 es M 3 UP

- wie minimax tw 55 es M 3 UP und zusätzlich:
- Mit Ausleger und Auflagetisch



*Auf Verschleiß der HM-Führungsbahnen



Aluminium-Schiebeschlitten

- ▶ Schiebeschlitten wird durch tausendfach bewährtes Kugelkontaktsystem hochpräzise und leichtgängig geführt
- ▶ Zehn Jahre HOLZKRAFT-Garantie* auf Verschleiß der gehärteten Führungsbahnen

Grauguss-Fräsaggregat

- ▶ Beidseitig direkt am Frästisch befestigt
 - ▶ Frässpindel weit oben mit Präzisionskugellager, dadurch geringstmögliche Lagerbelastung und höchstmögliche Lebensdauer
 - ▶ Drei Fräsgeschwindigkeiten von 3.500 bis 10.000 min⁻¹
- Leistungsstarke Motoren**
Mit leistungsstarkem Drehstrom-Motor ausgestattet



Option

Schwenkarm

- ▶ mit Steckdose zum Anbringen eines Vorschubapparates an der Maschinenrückseite (Abb. ähnlich)
Art.-Nr.: 5515560



Zubehör

HOLZKRAFT-

Systemanschlagbacken -

- ▶ optimaler Schutz auf jeder Tischfräse, individuell einstellbar auf die jeweilige Aufgabe
Art.-Nr.: 5851000

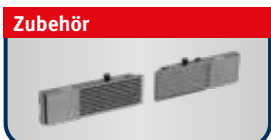

Zubehör

Integralanschlag 2 x 500 mm
Art.-Nr.: 5850223



Zubehör

Integralanschlag 2 x 650 mm
Art.-Nr.: 5850243

Zubehör	Art.-Nr.	€ zzgl. USt.
Schnellwechsel-Frässpindel ²⁾	5515557	369,00
Ersatzwerkzeugdorn Ø 30mm (nur mit 5515557)	5515558-30	319,00
Ersatzwerkzeugdorn Ø 40mm (nur mit 5515557)	5515558-40	319,00
Ersatzwerkzeugdorn mit Spannzangenträger (nur mit 5515557)	5515563	305,00
Zapfenfrästisch mit Schutzhaube für Werkzeug Ø 275 mm	5515562	465,00
Sicherheits-Systemanschlagbacken 500 mm ³⁾	5851000	519,00
Integralanschlag 2 x 500 mm	5850223	1.233,99
Integralanschlag 2 x 650 mm	5850243	1.425,46
Zubehörwagen minimax ease	5510010	709,00
Schiebeschlittenlänge 2.250 mm (nur tw-Modelle) ¹⁾	5515570	1.050,00
Schwenkarm für Vorschubapparat mit Steckdose ¹⁾	5515560	635,00
Motorleistung 7,0 kW ¹⁾	5515561	595,00

* Garantiebedingungen unter www.stuermer-maschinen.de oder bei Stürmer Maschinen GmbH anfordern
1) ab Werk 2) nicht nachrüstbar, nur bei Bestellung Neumaschine 3) Zur Selbstmontage (siehe Montageanleitung)

HOLZKRAFT Vorschubapparate für Tischfräsen - Bewährte Qualität

Neu

Qualität
Made in
Europe



VSA 2032
statt € 579,00 zzgl. USt.
539,-
€ 641,41 inkl. USt.
Art.-Nr.: 5119032

Stativ

Drei Rollen
Vier Geschwindigkeiten

- ▶ Gleichmäßige Vorschubgeschwindigkeit ohne Kraftverlust
- ▶ Rechts- und Linkslauf

VSA 2032/ VSA 2038L/VSA 2048L

- ▶ Inklusive Stativ, individuell schwenk- und einstellbar für horizontalen und vertikalen Einsatz



VSA 2038L
statt € 995,00 zzgl. USt.
929,-
€ 1.105,51 inkl. USt.
Art.-Nr.: 5119038

Stativ

Drei Rollen
Acht Geschwindigkeiten



VSA 2038L PLUS
statt € 1.099,00 zzgl. USt.
1.029,-
€ 1.224,51 inkl. USt.
Art.-Nr.: 5119039

Stativ PLUS
mit hochwertigen Klemmhebeln und Zählwerk

Drei Rollen
Acht Geschwindigkeiten



VSA 2048L
statt € 1.149,00 zzgl. USt.
1.069,-
€ 1.272,11 inkl. USt.
Art.-Nr.: 5119048

Stativ

Vier Rollen
Acht Geschwindigkeiten

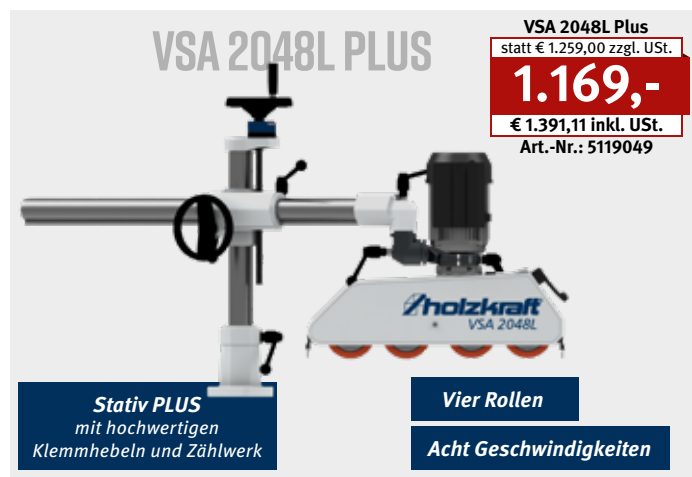

VSA 2048L PLUS
statt € 1.259,00 zzgl. USt.
1.169,-
€ 1.391,11 inkl. USt.
Art.-Nr.: 5119049

Stativ PLUS
mit hochwertigen Klemmhebeln und Zählwerk

Vier Rollen
Acht Geschwindigkeiten

Technische Daten		VSA 2032	VSA 2038L/L Plus	VSA 2048L/L Plus
Ausladung max.	mm	660	1.050	1.050
Vorschubrollen	St.	3	3	4
Rollendurchmesser	mm	80	120	120
Rollenbreite	mm	28	60	60
Federweg der Rollen	mm	15	20	20
Geschwindigkeiten	m/min	4/8/9/18 (4 Stufen)	2/4/5,5/6,5/11/13/16,5/33 (8 Stufen)	2/4/5,5/6,5/11/13/16,5/33 (8 Stufen)
Motorleistung ~50 Hz	W/V	180 / 400	750 / 400	750 / 400
Abmessungen (L x B x H)	mm	1.222 x 152 x 566	1.523 x 220 x 540	1.665 x 220 x 540
Gewicht	kg	32,5	69,5 / 71,5	73,5 / 75,5

Vorschubapparate mit stufenloser Geschwindigkeitsregulierung



- ▶ Gleichmäßige Vorschubgeschwindigkeit ohne Kraftverlust
- ▶ Geschwindigkeiten stufenlos einstellbar über Drehknopf
- ▶ Geschwindigkeitsübertragung durch Kegelscheiben-Riemenantrieb
- ▶ Rechts- und Linkslauf
- ▶ Qualität Made in Europe

VSA 4V
statt € 1.619,00 zzgl. USt.
1.499,-
€ 1.783,81 inkl. USt.
Art.-Nr.: 5119104

Neu

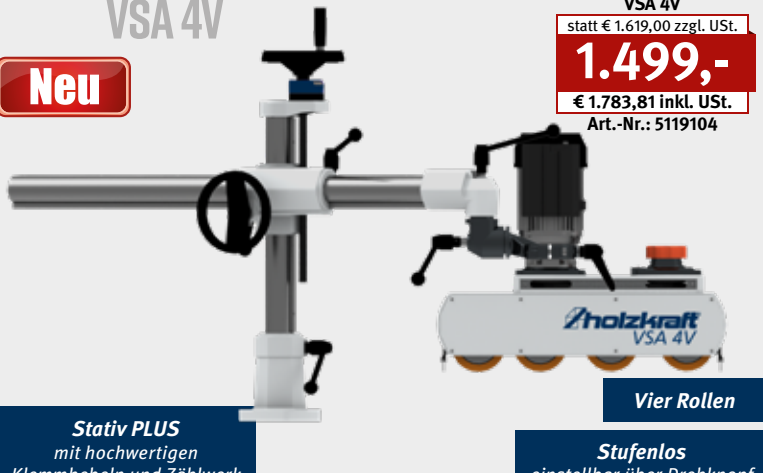

Stativ PLUS
mit hochwertigen
Klemmhebeln und Zählwerk

Vier Rollen

Stufenlos
einstellbar über Drehknopf

VSA 4V DC
statt € 1.789,00 zzgl. USt.
1.659,-
€ 1.974,21 inkl. USt.
Art.-Nr.: 5119114

Neu

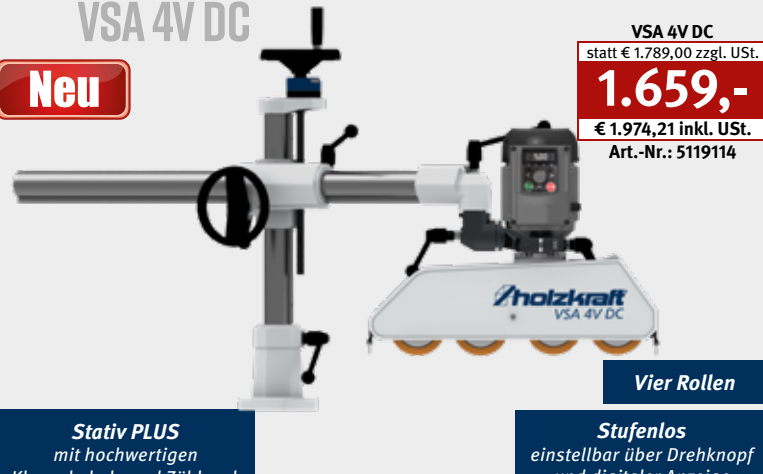

Stativ PLUS
mit hochwertigen
Klemmhebeln und Zählwerk

Vier Rollen

Stufenlos
einstellbar über Drehknopf
und digitaler Anzeige

VSA 400DC

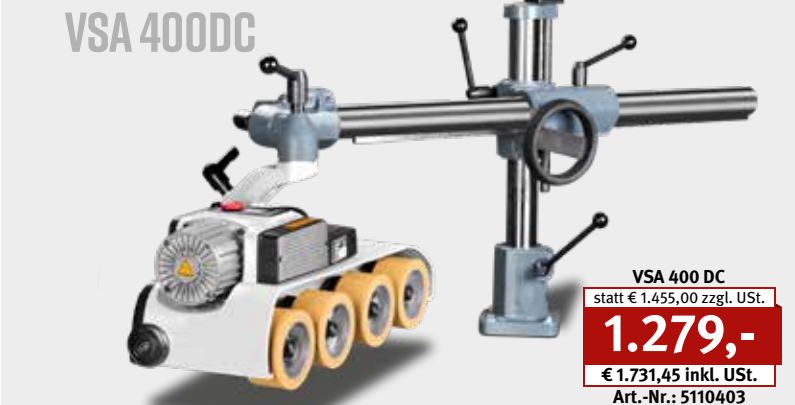

VSA 400 DC
statt € 1.455,00 zzgl. USt.
1.279,-
€ 1.731,45 inkl. USt.
Art.-Nr.: 5110403

Neu

Zubehör VSA 2032	Art.-Nr.	€ zzgl. USt.
Wegklappvorrichtung	5119510	219,00
Vorschubrolle Ø80mm (Breite 28mm)	5119520	18,90

Zubehör	Art.-Nr.	€ zzgl. USt.
VSA 2038 / 2048 / 4 V / 4 V DC		
Wegklappvorrichtung	5119511	219,00
Vorschubrolle Ø120mm (Breite 60mm) 50 Shore	5119525	21,90
Ersatzrolle Ø120mm (Breite 60mm) 50 Shore ohne Felge	5119526	13,50
Vorschubrolle Ø120mm (Breite 60mm) 40 Shore für glatte Oberflächen	5119527	41,90
Vorschubrolle Ø118mm (Breite 50mm) 65 Shore für rauhe Oberflächen	5119528	24,50

Zubehör Stativ	Art.-Nr.	€ zzgl. USt.
Stativ 1050	5119500	375,00
Stativ 1050 PLUS	5119505	485,00

Wegklappvorrichtung

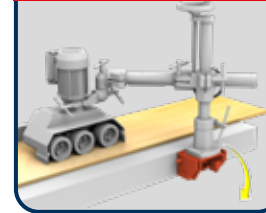

Vorschubrolle

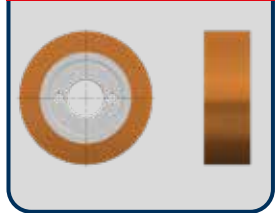

Technische Daten		VSA 4V*	VSA 4V DC*	VSA 400 DC
Ausladung max.	mm	1.050	1.050	1.050
Vorschubrollen	St.	4	4	4
Rollendurchmesser	mm	120	120	120
Rollenbreite	mm	60	60	2 x 25
Federweg der Rollen	mm	20	20	20
Geschwindigkeiten	m/min	3 - 18 stufenlos, mechanisch	0,5 - 25 stufenlos, elektronisch	2 - 17 stufenlos
Motorleistung ~50 Hz	W/V	750 / 400	750 / 400	560 / 400
Abmessungen (L x B x H)	mm	1.670 x 206 x 540	1.670 x 220 x 540	643 x 245 x 315
Gewicht	kg	75,5	78,5	91

*Qualität Made in Europe
Alle VSA-Modelle sind regulär zur Selbstmontage

HOLZKRAFT minimax st 1g - kombinierte Säge-Fräsmaschine mit schwenkbarem Sägeblatt, starrer Frässpindel und Format-Schiebeschlitten aus eloxiertem Aluminium

▶ Arbeitstisch aus stark verripptem Grauguss und Untergestell aus geschweißtem Stahl garantieren Verwindungssteifigkeit und vibrationsfreies Arbeiten

▶ Zwei unabhängige Motoren für jedes Arbeitsaggregat
▶ Format-Schiebeschlitten aus eloxiertem Aluminium für höchste Schnittpräzision

▶ Schwenkbare Sägeblatt
▶ Fräsaggregat mit zwei Geschwindigkeiten
▶ Zwei unabhängige Motoren für jedes Arbeitsaggregat



Format-Schiebeschlitten

▶ Mit Gradskala und Klappanschlag für Winkelschnitte bei Platten und großen Werkstücken



Sägeaggregatverstellung

▶ Manuelle Höhen- und Schrägverstellung des Sägeaggregats über Sterngriff
▶ Genaue Positionierung anhand einer Skala



Aluminium-Schiebeschlitten

▶ Schiebeschlitten wird durch tausendfach bewährtes Kugelkontaktsystem hochpräzise und leichtgängig geführt



mit Klappanschlag

minimax st 1g

minimax st 1g
statt € 4.550,00 zzgl. USt.
3.999,-
€ 4.758,81 inkl. USt.
Art.-Nr.: 5501048

Grauguss-Fräsggregat

▶ Frässpindel weit oben mit Präzisionskugellagern gelagert, dadurch geringstmögliche Lagerbelastung und höchstmögliche Lebensdauer
▶ 2 Fräsgeschwindigkeiten



Technische Daten		minimax st 1g
Besäumlänge	mm	1.200
Abmessungen Tisch (Guss) (L x B)	mm	1.040 x 224
Sägeblatt-Ø max.	mm	250
Schnitthöhe bei 90°/45° max.	mm	67 / 40
Ablängbreite max.	mm	1.200
Sägeblattschwenkung	°	90 - 45
Schnittbreite	mm	700
Drehzahl	min ⁻¹	4.000
Absaugstutzen-Ø	mm	120
Absaugstutzen-Ø Sägeblattschutz	mm	60
Tischfräse		
Spindelschwenkung	°	90 starr
Nutzlänge der Spindel	mm	72
Werkzeug-Ø max.	mm	160
Zapfenwerkzeug-Ø max.	mm	200
Werkzeug-Ø versenkbar max.	mm	150
Drehzahlen	min ⁻¹	5.000 / 7.500
Motorleistung ~50Hz / S6 - 40%	kW/V	2 x 1,8 / 400
Gewicht	kg	190
Transportverpackungspauschale¹⁾		TVP 1 = 29,00 €

Sägeblattset 1					Art.-Nr.	€ zzgl. USt.
Ø mm	Bohrung	Schnittb.	Zähne	Art	5260250	189,00
250	30 mm	3,2 mm	18	Flachzahn		
250	30 mm	3,2 mm	40	Wechselzahn		
250	30 mm	3,2 mm	48	Dach Hohlzahn		

Zubehör minimax st 1g		Art.-Nr.	€ zzgl. USt.
Wendeanschlagbacken aus Aluminium 500 mm		5852000	259,00
Zapfenschneidschlitten und -haube (max. Werkzeug-Ø 200 mm)		5510037	335,00
Zubehörwagen minimax ease		5510010	709,00

HOLZKRAFT minimax st 3c - kombinierte Säge-Fräsmaschine mit schwenkbarem Sägeblatt, schwenkbarer Frässpindel und Format-Schiebeschlitzen aus eloxiertem Aluminium

MADE IN ITALY

- ▶ Arbeitstisch aus stark verripptem Grauguss und Untergestell aus geschweißtem Stahl garantieren Verwindungssteifigkeit und vibrationsfreies Arbeiten

- ▶ Zwei unabhängige Motoren für jedes Arbeitsaggregat
- ▶ Format-Schiebeschlitzen aus eloxiertem Aluminium für höchste Schnittpräzision
- ▶ Frässpindel schwenkbar mit Rechts-Linkslauf

Option



Vorritzer

- ▶ Vorritzeinrichtung mit Sägeblatt



minimax st 3c 23
mit 2250 mm Aluminium-Formatschiebeschlitzen



Aluminium-Schiebeschlitzen

- ▶ Schiebeschlitzen wird durch tausendfach bewährtes Kugelkontaktsystem hochpräzise und leichtgängig geführt
- ▶ Zehn Jahre HOLZKRAFT-Garantie* auf Verschleiß der gehärteten Führungsbahnen

Grauguss-Frässaggregat

- ▶ Beidseitig oben befestigt
- ▶ Obenliegende Präzisionskugellager
- ▶ Nahe am Hebelpunkt
- ▶ Drei optimal abgestufte Fräsgeschwindigkeiten



Optional (nur ab Werk)

Schwenkarm mit Steckdose

- ▶ zur Anbringung eines Vorschubapparates
- Art.-Nr.: 5510511
635,00 € zzgl. USt.



Zubehör

Digitalanzeige für Parallelanschlag zum Nachrüsten

- ▶ batteriebetrieben
 - ▶ Magnetband
 - ▶ 1/10 mm genau
- Art.-Nr.: 5516000
399,00 € zzgl. USt.



minimax st 3c 16
statt € 10.190,00 zzgl. USt.

7.669,-

€ 9.126,11 inkl. USt.
Art.-Nr.: 5501050

minimax st 3c 23
statt € 10.590,00 zzgl. USt.

7.979,-

€ 9.495,01 inkl. USt.
Art.-Nr.: 5501051

minimax st 3c 26
statt € 10.950,00 zzgl. USt.

8.299,-

€ 9.875,81 inkl. USt.
Art.-Nr.: 5501053

Technische Daten		minimax		
		st 3c 16	st 3c 23	st 3c 26
Besäumlänge	mm	1.600	2.250	2.600
Abmessungen Tisch (Guss) (L x B)	mm	1.112 x 430		
Sägeblatt-Ø mit/ohne Vorritz max.	mm	315		
Schnitthöhe bei 90°/45° max.	mm	100/70		
Ablängbreite max.	mm	2.310		
Sägeblattschwenkung	°	90 - 45		
Schnittbreite	mm	900		
Drehzahl	min ⁻¹	4.000		
Absaugstutzen-Ø	mm	120		
Absaugstutzen-Ø Sägeblattschutz	mm	60		
Tischfräse				
Spindelschwenkung	°	90 - 45		
Nutzlänge der Spindel	mm	100		
Werkzeug-Ø max.	mm	210		
Zapfenwerkzeug-Ø max.	mm	275		
Werkzeug-Ø versenkbar	mm	180		
Drehzahlen	min ⁻¹	3.500/7.000/10.000		
Motorleistung ~50Hz / S6 - 40%	kW/V	2 x 5,0 / 400		
Gewicht	kg	470		
Transportverpackungspauschale ¹⁾		TVP 2 = 45,00 €		

Ausstattung minimax st 3c:

- Bogenfräs-Schutzhaube
- Eloxierter Aluminium-Format-schiebeschlitzen
- Aluminium-Anschlagbacken
- Klappanschläge
- Exenterspanner
- Griff für Schiebeschlitzen

Zubehör	Art.-Nr.	€ zzgl. USt.
Gehrungsanschlag mit Klappanschlägen, Skala und Teleskopanschlag	5510378	629,00
Fahrvorrichtung	5513501	170,00
Zapfenfrästisch mit Schutzhaube	5510395	355,00
Digitalanzeige der Arbeitsbreite am Parallelanschlag benötigt Montage durch Service (Art.-Nr. 5516001; 132,00 € zzgl. USt.)	5516000	399,00
Zubehörwagen minimax ease	5510010	709,00
Mehrpreis-Ausstattung²⁾		
Vorritzeinrichtung mit Sägeblatt (benötigt Werksmontage Vorritzeinrichtung (Art.-Nr.: 9002601; 50,00 €)	5510311	400,00
Mehrpreis Schwenkarm für Vorschub	5510511	635,00

1) Erläuterung der Verpackungszuschläge siehe Rückseite, Angaben zu TVP zzgl. USt. 2) nicht nachrüstbar, nur bei Bestellung Neumaschine
* Garantiebedingungen unter www.stuermer-maschinen.de oder bei Stürmer Maschinen GmbH anzufragen

HOLZKRAFT minimax st 4e - kombinierte Säge-Fräsmaschine in Profi-Ausführung mit schwenkbarem Sägeblatt, schwenkbarer Frässpindel und Format-Schiebeschlitten

- ▶ Hochpräziser Format-Schiebeschlitten aus eloxiertem Aluminium, verschiedene Längen
- ▶ Großer Ausleger (1200 x 650 mm) mit Materialrolle und ausziehbarem Aluminium-Teleskopanschlag
- ▶ Stabiles Sägeaggregat und groß dimensioniertes Doppelwiegen-Fräsggregat gewähren höchste Stabilität, Präzision, Laufruhe und lange Lebensdauer

- ▶ Säge-Parallelanschlag mit Feineinstellung
- ▶ Großer Schwenkbereich der Frässpindel nach hinten
- ▶ Drei Fräsgeschwindigkeiten, manuell verstellbar
- ▶ Mit Rechts-Linkslauf der Frässpindel
- ▶ Feste Handräder mit integrierten Anzeigen
- ▶ Solider und präziser Maschinentisch aus Grauguss, nachgeglüht und spannungsfrei

- ▶ Zwei leistungsstarke Industriemotoren ausgelegt für den Dauereinsatz
- ▶ Mit abschließbarem Hauptschalter, Motorschutzschalter, Not-Aus-Schalter

Optional (nur ab Werk)
Schwenkarm mit Steckdose
▶ zur Anbringung eines Vorschubapparates
Art.-Nr.: 5510510
635,00 € zzgl. USt.



Schiebeschlitten mit Kugelkontaktsystem

- Dauerhaft leichtgängig
- Staub- und schmutzunempfindlich durch minimalen Berührungspunkt zwischen Kugel und Trapezschiene
- 10 Jahre Holzkraft-Garantie* auf Verschleiß der HM-Führungsbahnen



minimax st 4e

minimax st 4e 27
statt € 14.490,00 zzgl. USt.
11.729,-
€ 13.957,51 inkl. USt.
Art.-Nr.: 5501069

minimax st 4e 33
statt € 14.890,00 zzgl. USt.
12.099,-
€ 14.397,81 inkl. USt.
Art.-Nr.: 5501070



Option
Vorritzer
▶ Vorritzeinrichtung mit separatem Motor, mit Sägeblatt Ø 100 mm

Technische Daten		minimax st 4e 27	minimax st 4e 33
Besäumlänge	mm	2.660	3.260
Abmessungen Tisch (L x B)	mm	1.250 x 430	
Abmessungen Formatschiebeschlitten	mm	360 x 142	
Sägeblatt-Ø mit Vorritz max.	mm	315	
Vorritzsägeblatt-Ø	mm	100	
Schnitthöhe bei 90°/45° max.	mm	100 / 70	
Ablängbreite links vom Sägeblatt max.	mm	3.260	
Sägeblattschwenkung	°	0 bis +45	
Schnittbreite	mm	900	
Drehzahl	min ⁻¹	4.000	
Tischfräse			
Spindelschwenkung	°	0 bis -45	
Nutzlänge der Spindel	mm	125	
Werkzeug-Ø absenkbar 90°/45° max.	mm	240	
Zapfenwerkzeug-Ø max.	mm	275	
Drehzahlen	min ⁻¹	3.500/6.000/8.000/10.000	
Absaugstutzendurchmesser	mm	2 x 120	
Absaugstutzen-Ø Sägeblattschutz	mm	60	
Motorleistung ~50 Hz / S6 - 40%	kW/V	2 x 5,0 / 400	
Gewicht st 4e 27 / st 4e 33	kg	588 / 605	
Transportverpackungspauschale¹		TVP 3 = 65,00 €	TVP 4 = 79,00 €
Transportzuschlag¹⁾		TPZDF1 = 275,00 €	



Passende Vorschubapparate finden Sie auf Seite HE 32

Ausstattung minimax st 4e:

- Säge-Parallelanschlag mit Rundstangenführung
- Bogenfrässchutzhaube
- Eloxierter Aluminium-Formatschiebeschlitten
- Aluminium-Anschlagbacken
- Klappanschläge
- Materialrolle am Ausleger
- Einstellmöglichkeiten mit Gradrastereinteilung am Anschlag
- Besäumschuh
- Fräsanschlag mit Schnellpositionierung
- Exzentrerspanner
- Griff für Schiebeschlitten
- Rechts-Linkslauf der Fräse
- Schrägstellbares Fräsaggregat 90°/45°
- Voreingest. Gehrungsschnittvorrichtung
- 2 Dreiphasenmotoren 5kW

Zubehör	Art.-Nr.	€ zzgl. USt.
Auflagetisch am Schlitten für große Platten	5510402	139,00
Gehrungsanschlag mit Klappanschlägen, Skala, Teleskopanschlag und Gradrastr	5514315	629,00
Sägeblatt-Pendelschutz mit Absaughaube	5510404	830,00
Fahrvorrichtung	5514108	279,00
Zapfenfrästisch mit Schutzhaube für Werkzeugdurchmesser 275 mm	5510407	465,00
Digitalanzeige der Arbeitsbreite am Parallelanschlag benötigt Montage durch Service (Art.-Nr. 5516001; 132,00 € zzgl. USt.)	5516000	399,00

Zubehör	Art.-Nr.	€ zzgl. USt.
HOLZKRAFT Sicherheits-Systemanschlagbacken 500 mm ²⁾	5851000	519,00
HOLZKRAFT Sicherheits-Systemanschlagbacken 650 mm ²⁾	5851650	699,00
Mehrpriestausstattung³⁾		
Vorritzeinrichtung mit separatem Motor, mit Sägeblatt Ø 100 mm	5510405	1.115,00
Schwenkarm für Vorschubapparat	5510510	635,00
Vorritzeinrichtung mit Sägeblatt (benötigt Werksmontage Vorritzeinrichtung (Art.-Nr.: 9002601; 50,00 €))	5510406	400,00

HOLZKRAFT minimax st 5es - Maximale Ausstattung für den Profi. Säge-Fräse-Kombi mit Gehrungsschnittvorrichtung und schwenkbarer Frässpindel

- ▶ Hauptsägeblatt mit 118 mm max. Schnitthöhe, die auch bei eingebautem Vorritzsägeblatt erreicht wird
- ▶ Vorritzeinrichtung mit separatem Motor, von außen einfach und bequem einstellbar
- ▶ Sägeaggregat schwenkbar

- ▶ Hochpräziser Format-Schiebeschlitten aus eloxiertem Aluminium
- ▶ Großer Ausleger (1200 x 650 mm)
- ▶ Materialrolle und ausziehbares Aluminium-Teleskopanschlag
- ▶ Nach hinten schwenkbare Frässpindel

- ▶ Vier Fräsgeschwindigkeiten
- ▶ Rechts-Linkslauf der Frässpindel
- ▶ Zwei unabhängige Motoren
- ▶ Abschließbarer Hauptschalter, Motorschutzschalter, Not-Aus-Schalter

High-tech Zubehör

- ▶ Ein- und Ausschalter im Besäumwagen integriert

Option

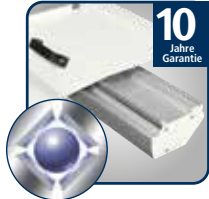

10 Jahre Garantie

Aluminium-Schiebeschlitten

- ▶ Schiebeschlitten wird durch tausendfach bewährtes Kugelkontaktsystem hochpräzise und leichtgängig geführt
- ▶ Zehn Jahre HOLZKRAFT-Garantie* auf Verschleiß der gehärteten Führungsbahnen

Ablänganschlag



Grauguss-Doppelwiegen-Sägeaggregat

- Jetzt noch massiver, schwingungsfreier mit mehr Laufruhe
- Null-Punkt-Schwenkung
- Höhen- und bis 45° schrägverstellbar
- **Serienmäßig:** Vorritzaggregat mit leistungsstarkem Industrielmotor

- ▶ 350er Sägeblatt
- ▶ 118 mm Schnitthöhe

minimax st 5es

minimax st 5es 26
statt € 18.600,00 zzgl. USt.
14.979,-
€ 17.825,01 inkl. USt.
Art.-Nr.: 5501081

minimax st 5es 32
statt € 19.050,00 zzgl. USt.
15.299,-
€ 18.205,81 inkl. USt.
Art.-Nr.: 5501086

Optional²⁾

- ▶ Schwenkarm mit Steckdose zur Anbringung eines Vorschubapparates
- Art.-Nr.: 5510510
635,00 € zzgl. USt.

Technische Daten		minimax st 5es 26	minimax st 5es 32
Besäumlänge	mm	2.600	3.200
Abmessungen Tisch (L x B)	mm	1.380 x 465	
Abmessungen Formatschiebeschlitten	mm	360 x 142	
Sägeblatt-Ø mit Vorritz max.	mm	350	
Vorritzsägeblatt-Ø	mm	120	
Schnitthöhe bei 90°/45° max.	mm	118 / 84	
Ablängbreite links vom Sägeblatt max.	mm	3.300	
Sägeblattschwenkung	°	0 bis +45	
Schnittbreite	mm	900	
Drehzahl	min ⁻¹	4.200	
Tischfräse			
Spindelschwenkung	°	0 bis -45	
Nutzlänge der Spindel	mm	125	
Werkzeug-Ø absenkbar max.	mm	240 x 85	
Zapfenwerkzeug-Ø max.	mm	320	
Drehzahlen	min ⁻¹	3.500/6.000/8.000/10.000	
Absaugstutzendurchmesser	mm	3 x 120	
Absaugstutzen-Ø Sägeblattschutz	mm	80	
Motorleistung ~50 Hz / S6 - 40%	kW/V	2 x 5,0 / 400	
Gewicht	kg	820	900
Transportverpackungspauschale ¹⁾		TVP 3 = 65,00 €	TVP 4 = 79,00 €
Transportzuschlag ¹⁾		TPZDF1 = 275,00 €	

Ausstattung ST 5es:

- Bogenfrässhutzhäube
- Sägeblatt-Pendelschutz mit Absaughaube
- Vorritzeinrichtung mit separatem Motor
- Eloxierter Aluminium-Formatschiebeschlitten
- Aluminium-Anschlagbacken
- Besäumerschuh
- Klappanschläge
- Materialrolle am Ausleger
- Einstellungen am Anschlag mit Gradrastereinteilung
- Fräsanschlag mit Schnellpositionierung
- Exzenterspanner
- Griff für Schiebeschlitten
- Schrägstellbares Fräsaggregat 90°/45°

Zubehör	Art.-Nr.	€ zzgl. USt.
Gehrungsanschlag mit Klappanschlägen, Skala, Teleskopanschlag und Gradrastrer	5514315	629,00
Zapfenräftisch mit Schutzhaube für Werkzeugdurchmesser 275 mm	5510407	465,00
Ersatz-Werkzeugdorn - Nutzlänge 30 mm (nur in Verbindung mit Art.-Nr.: 5514321)	5514322-30	3.409,00
Ersatz-Werkzeugdorn - Nutzlänge 40 mm (nur in Verbindung mit Art.-Nr.: 5514321)	5514322-40	319,00
Digitalanzeige der Arbeitsbreite am Parallelanschlag benötigt Montage durch Service (Art.-Nr. 5516001; 132,00 € zzgl. USt.)	5516000	399,00

Mehrpriis-Ausstattung ²⁾	Art.-Nr.	€ zzgl. USt.
Digitalanzeige für Parallelanschlag	5514343	865,00
2 Schnittgeschwindigkeiten (Säge) 3.500/5.000 min ⁻¹	5514326	339,00
Schwenkarm für Vorschubapparat	5510510	635,00
Schnellwechsel-Frässpindel	5514321	365,00
Motorische Höhenverstellung und Schwenkung Säge- und Fräsaggregat mit Digitalanzeige	5514341	3.090,00
Motorleistung 2 x 7 kW	5514324	829,00
Ein- und Ausschalter der Motoren für Hauptsägeblatt und Vorritzaggregat im Besäumwagen integriert	5514328	729,00

1) Erläuterung der Verpackungszuschläge siehe Rückseite, Angaben zu TVP // TPZ DF zzgl. USt. 2) nicht nachrüstbar, nur bei Bestellung Neumaschine * Garantiebedingungen unter www.stuermer-maschinen.de oder bei Stürmer Maschinen GmbH anfordern

HOLZKRAFT minimax c26g TERSA/c30g TERSA - Die kompakte Universal-Mehrfachkombination mit Alu-Formatschiebeschlitten und TERSA-Welle. Viel Leistung bei geringen Investitionskosten

- ▶ Zum Sägen, Fräsen, Abrichthobeln, Dickenhobeln und optional Langlochbohren
- ▶ Die Arbeitstische aus stark verripptem Grauguss und das Untergestell aus geschweißtem Stahl garantieren Verwindungssteifigkeit und vibrationsfreies Arbeiten

- ▶ Leichtgängiger Alu-Formatschiebeschlitten, eloxiert, mit Kugelkontaktsystem
- ▶ Schwenkbares Sägeblatt
- ▶ Tischausleger mit Aluminium-Ablänganschlag für Platten und große Werkstücke
- ▶ Hobelaggregat mit TERSA-Schnellwechselsystem mit drei Hobelmessern

- ▶ Schräg verzahnte Stahleinzugswalze für konstanten Werkstückeinzug beim Dickenhobeln
- ▶ Bogenfrässchutzhaube zum Profilieren serienmäßig mit Feineinstellung
- ▶ Fräsaggregat mit 2 Geschwindigkeiten
- ▶ Drei unabhängige Motoren



Sehr leise

Profi-Power für Einsteiger



minimax c30g TERSA



Aluminium-Schiebeschlitten

- ▶ Mit tausendfach bewährtem Kugelkontaktsystem
- ▶ Staub- und schmutzunempfindlich durch minimalen Berührungspunkt zwischen Kugel und Trapezschiene
- ▶ Dauerhaft leichtgängig

Ausstattung:

- TERSA-Schnellwechsel-Hobelmesserschwelle
- Eloxierter Alu-Formatschiebeschlitten
- Multifunktionsanschlag für Parallelschnitt und Abrichthobeln
- Tischausleger mit Ablänganschlag und Anschlagbacke
- Klappanschlag
- Exzenter-Spannarm

minimax c26g TERSA

statt € 6.090,00 zzgl. USt.

5.299,-

€ 6.305,81 inkl. USt.

Art.-Nr.: 5500027

minimax c30g TERSA

statt € 7.290,00 zzgl. USt.

6.199,-

€ 7.376,81 inkl. USt.

Art.-Nr.: 5500030



TERSA-HOBELMESSERWELLE

- » Kein Einstellen und Schrauben mehr
- » Hobelmesserswechsel in Sekunden
- » Selbstarretierend
- » Besonders geräuscharm
- » Perfektes Hobelergebnis

Zubehör



Fahrreinrichtung

Zubehör



Langlochbohrereinrichtung

- ▶ mit Wescott-Bohrfutter 0-16 mm

Sägeblätter nicht vergessen!
(Seite HE13)



Technische Daten		minimax c26g	minimax c30g
Besäumlänge	mm	1.200	
Sägeblattdurchmesser max.	mm	250	
Schnitthöhe bei 90° / 45° max.	mm	67/40	
Ablängbreite links vom Sägeblatt max.	mm	1.200	
Schnittbreite am Parallelanschlag	mm	500	
Sägeblattneigung	°	90 - 45	
Abrichte Arbeitsbreite	mm	260	300
Abrichttischlänge	mm	1.040	1.200
Multifunktionsanschlag Hobel/Säge	°	90/45	
Hobelwellen-Ø / Anzahl Hobelmesser	mm/St.	62/3	
Dicke Tischabmessung (L x B)	mm	260 x 450	300 x 450
Arbeitshöhe min. / max.	mm	3 / 200	
Spanabnahme max.	mm	3	
Vorschubgeschwindigkeit	m/min	6	
Absaugstutzen Durchmesser	mm	4 x 120	
Absaugstutzen-Ø Sägeblattschutz	mm	60	
Tischfräse Nutzlänge Spindel	mm	75	
Tischfräse Werkzeug-Ø max.	mm	160	
Tischfräse Werkzeug-Ø versenkbar max.	mm	150	
Zapfenwerkzeug-Ø max.	mm	180	
Spindeldrehzahl	min ⁻¹	5.000 / 7.500	
Spindeldurchmesser	mm	30	
Zubehör Langlochbohrereinrichtung (Art. Nr.: 5510030)			
Arbeitstisch	mm	380 x 207	
Langlochhöhe	mm	120	
Querbewegung (Bohrbreite)	mm	75	
Längsbewegung (Bohrtiefe)	mm	85	
Motorleistung ~50 Hz / S6-40%	kW/V	1,8 / 400	
Gewicht	kg	240	
Transportverpackungspauschale ¹⁾		TVP 1 = 29,00 €	

Zubehör	Art.-Nr.	€ zzgl. USt.
TERSA Hobelmesser 260 mm Standard (VE 3)	5270260	28,50 / Satz
TERSA Hobelmesser 300 mm Standard (VE 3)	5270300	30,90 / Satz
Wescott-Bohrfutter	5510263	165,00
Bogenfrässchutzhaube c26g	5510265	225,00
Langlochbohrer-Set 5tlg. linksdrehend	5333681	88,90
Wendeanschlagbacken aus Aluminium 500 mm	5852000	259,00
Zubehörwagen minimax ease	5510010	709,00
Fahrvorrichtung c26g	5510262	170,00
Fahrvorrichtung c30g	5510031	170,00
Langlochbohrereinrichtung c26g/c30g	5510030	740,00
Zapfenfräseinrichtung c26g	5510264	335,00
Zapfenfräseinrichtung c30g	5510032	335,00

HOLZKRAFT lab 300p TERSA – Universal-Mehrfachkombination mit Alu-Formatschiebeschlitten. Viel Leistung auf kleinem Raum bei geringen Investitionskosten.

- ▶ Zum Sägen, Fräsen, Abricht-hobeln, Dickenhobeln und optional Langlochbohren
- ▶ Stabile Stahl-Graugusskonstruktion
- ▶ Format-Schiebeschlitten aus eloxiertem Aluminium für höchste Schnittpräzision
- ▶ Robuste, verrippte Gussarbeitstische
- ▶ Schwenkbares Sägeblatt

- ▶ Tischausleger mit Teleskop-Alu-Ablänganschlag mit einem Klappanschlag für Platten und große Werkstücke
- ▶ Hobelaggregat serienmäßig mit TERSA-Schnellwechselsystem mit Hobelmessern

- ▶ Schrägverzahnte Stahleinzugswalze für konstanten Werkstückeinzug beim Dickenhobeln
- ▶ Drei Fräsengeschwindigkeiten, manuell verstellbar
- ▶ Drei unabhängige Industriemotoren
- ▶ Mit abschließbarem Hauptschalter, Motorschutzschalter, Not-Aus-Schalter



Aluminium-Schiebeschlitten

- ▶ Schiebeschlitten wird durch tausendfach bewährtes Kugelkontaktsystem hochpräzise und leichtgängig geführt
- ▶ Zehn Jahre HOLZKRAFT-Garantie* auf Verschleiß der gehärteten Führungsbahnen

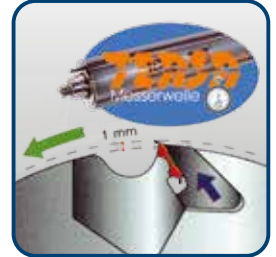

TERSA-HOBELMESSERWELLE

- » Kein Einstellen und Schrauben mehr
- » Hobelmesserwechsel in Sekunden
- » Selbstarretierend
- » Besonders geräuscharm
- » Perfektes Hobelerggebnis

Ausstattung:

- Kombi Abricht-/Parallelanschlag
- Bogenfräs-Schutzhaube
- TERSA-Messerwelle
- Eloxierter Aluminium-Format-schiebeschlitten
- Klappanschlag
- Exzentrspanner

minimax lab 300p 16 TERSA

statt € 9.850,00 zzgl. USt.

7.899,-

€ 9.399,81 inkl. USt.

Art.-Nr.: 5500314

Technische Daten		minimax lab 300p 16 TERSA
Besäumlänge	mm	1.600
Sägeblattdurchmesser max.	mm	315 (mit Vorritz)
Schnitthöhe bei 90° / 45° max.	mm	102 / 79
Ablängbreite links vom Sägeblatt max.	mm	1.660
Schnittbreite am Parallelanschlag	mm	800
Sägeblattneigung	°	90 - 45
Abrichte Arbeitsbreite	mm	300
Abrichttischlänge	mm	1.300
Multifunktionsanschlag Hobel/Säge	°	90/45
Hobelwellen-Ø / Anzahl Hobelmesser	mm/St.	72/3
Dicke Tischabmessung (L x B)	mm	300 x 450
Arbeitshöhe min. / max.	mm	3 / 220
Spanabnahme max.	mm	3
Vorschubgeschwindigkeit	m/min	7
Absaugstutzen Durchmesser	mm	4 x 120
Absaugstutzen-Ø Sägeblattschutz	mm	60
Tischfräse Nutzlänge Spindel	mm	100
Tischfräse Werkzeug-Ø max.	mm	160
Tischfräse Werkzeug-Ø versenkbar	mm	180
Zapfenwerk-Ø max.	mm	275
Spindeldrehzahl	min ⁻¹	3.600 / 7.500 / 10.000
Spindeldurchmesser	mm	30
Motorleistung ~50 Hz / S6-40%	kW/V	4 / 400
Gewicht	kg	430
Transportverpackungspauschale ¹⁾		TVP 1 = 29,00 €

Zubehör



HOLZKRAFT Sicherheits-anschlagbacken

- ▶ Erhältlich zu den Standard-Holz-Anschlagbacken
- ▶ aus Aluminium



Fräsaggregat

- ▶ Topleistung

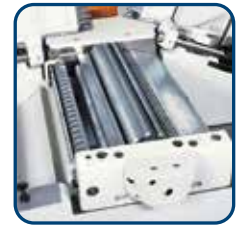

Hobelwerk

- ▶ schrägverzahnte Stahleinzugswalzen für einen konstanten und gleichmäßigen Holzeinzug
- ▶ massive Rückschlagsicherungen verhindern den Rückschlag von Werkstücken
- ▶ 3-Messerwelle sorgt für ein optimales Hobelbild

Sägeblätter nicht vergessen!
(Seite HE13)

Zubehör	Art.-Nr.	€ zzgl. USt.
TERSA Hobelmesser 300 mm Standard (VE 3)	5270300	30,90 / Satz
TERSA Hobelmesser 300 mm HSS (VE 3)	5271301	47,90 / Satz
Fahreinrichtung	5510031	170,00
Langlochbohrereinrichtung mit Bohrfutter 0-16 mm	5510307	765,00
Langlochbohrer-Set 5-tlg. linksdrehend	5333681	88,90
Wescott-Bohrfutter 0 - 16 mm	5510308	185,00
Gehrungsanschlag	5510322	609,00
Wendeschlagbacken aus Aluminium 500 mm	5852000	259,00
Universal- Sicherheits-Systemanschlagbacken 500 mm ²⁾	5851000	519,00
Universal- Sicherheits-Systemanschlagbacken 650 mm ²⁾	5851650	699,00
Zubehörwagen minimax ease	5510010	709,00
Mehrpriis-Ausstattung ²⁾	Art.-Nr.	€ zzgl. USt.
Vorritzeinrichtung mit Sägeblatt (benötigt Werksmontage Vorritzeinrichtung (Art.-Nr.: 9002601; 50,00))	5510311	400,00
Zapfenfrästisch mit Schutzhaube	5510216	355,00

1) Erläuterung der Verpackungszuschläge siehe Rückseite, Angaben zu TVP zzgl. USt. 2) nicht nachrüstbar, nur bei Bestellung Neumaschine
* Garantiebedingungen unter www.stuermer-maschinen.de oder bei Stürmer Maschinen GmbH anfordern

Mehrfachkombination minimax cu 300c - präzise und zuverlässig, mit starrer Frässpindel, Alu-Formatschiebeschlitten und TERSA-Messerwelle

- ▶ Zum Sägen, Fräsen, Abricht Hobeln, Dickenhobeln und optional Langlochbohren
- ▶ Für den professionellen Einsatz
- ▶ Format-Schiebeschlitten aus eloxiertem Aluminium
- ▶ Großer Besäumrahmen mit ausziehbarem Aluminium-Teleskopanschlag und zwei Klappanschlägen
- ▶ Verwindungssteife Stahl-Graugußkonstruktion
- ▶ Maschinentisch aus Grauguss

- ▶ Max. Sägeblatt-Ø 315 mm mit optionaler Vorritzeinrichtung, schwenkbar
- ▶ Hobelaggregat serienmäßig mit TERSA-Schnellwechselsystem mit drei Hobelmessern
- ▶ Schrägverzahnte Stahleinzugsvalze für konstanten Werkstückeinzug beim Dickenhobeln

- ▶ Drei Fräsgeschwindigkeiten, manuell verstellbar
- ▶ Frässpindel mit Rechts-Linkslauf
- ▶ Kombi-Säge-Fügeanschlag mit 45° Schnellverstellung
- ▶ **Drei unabhängige Motoren**
- ▶ Hobelbreite 300 mm



Dickentischverstellung

- Mit Dickentischverstellung über Handrad



Grauguss-Frässaggregat

- Beidseitig oben befestigt
- Obenliegende Präzisionskugellager
- Nahe am Hebelpunkt
- Drei optimal abgestufte Fräsgeschwindigkeiten



minimax cu 300c 23N TERSA



Sägeblätter nicht vergessen!
(Seite HE13)

Lieferumfang:

- Kombi Füge-/Parallelanschlag
- Bogenfrässchutzhaube
- TERSA-Messerwelle
- Eloxierter Aluminium-Format-schiebeschlitten
- Aluminium-Anschlagbacken
- Klappanschläge



minimax cu 300c 23N TERSA

statt € 12.850,00 zzgl. USt.

10.499,-

€ 12.493,81 inkl. USt.

Art.-Nr.: 5500309

minimax cu 300c 26N TERSA

statt € 13.190,00 zzgl. USt.

10.899,-

€ 12.969,81 inkl. USt.

Art.-Nr.: 5500310



TERSA-HOBELMESSERWELLE

- » Kein Einstellen und Schrauben mehr
- » Hobelmesserwechsel in Sekunden
- » Selbstarretierend
- » Besonders geräuscharm
- » Perfektes Hobelerggebnis

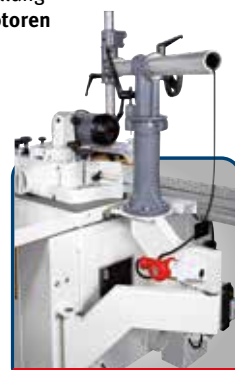

Optional (nur ab Werk)

Schwenkarm mit Steckdose

- ▶ zur Anbringung eines Vorschubapparates
- Art.-Nr.: 5510511
- 635,00 € zzgl. USt.**



Schiebeschlitten mit Kugelkontaktsystem

- ▶ Gehärtete und geschliffene Stahlführungen
- ▶ Verwindungssteif, höchstpräzise und leichtgängig
- ▶ Staub-/schmutzunempfindlich, durch minimalen Berührungspunkt Kugel-Trapezschiene
- ▶ 10 Jahre HOLZKRAFT-Garantie* auf Verschleiß

Technische Daten		minimax	
		cu 300c 23 N	cu 300c 26 N
Besümlänge	mm	2.250	2.600
Ablängbreite links vom Sägeblatt max.	mm	2.310	2.660
Formatschiebeschlitten (L x B x H)	mm	2.310 x 270 x 124	2.660 x 270 x 124
Tisch (L x B x H)	mm	1.115 x 335 x 900	
Sägeblattdurchmesser m. Vorritz max.	mm	315	
Schnitthöhe bei 90° / 45° max.	mm	90 / 63	
Schnittbreite am Parallelanschlag	mm	820	
Sägewellendrehzahl	min ⁻¹	4.000	
Sägeblattneigung	°	90 / 45	
Abrichttisch (L x B)	mm	1.510 x 300	
Hobelwellen-Ø / Anzahl Hobelmesser	mm / St.	72 / 3	
Dicke Tisch (L x B)	mm	585 x 300	
Arbeitshöhe min. / max.	mm	3 / 230	
Spanabnahme max.	mm	4	
Vorschubgeschwindigkeit	m/min	7	
Nutzlänge Frässpindel	mm	100	
Zapfenwerkzeug-Ø max.	mm	275	
Werkzeug-Ø versenkbar max.	mm	180	
Spindeldrehzahl	min ⁻¹	3.500/7.000/10.000	
Spindeldurchmesser	mm	30	
Absaugstutzen Durchmesser	mm	4 x 120	
Absaugstutzen-Ø Sägeblattschutz	mm	60	
Motorleistung ~50 Hz / S6 - 40%	kW/V	5,0 / 400	
Gewicht	kg	525	
Transportverpackungspauschale ¹⁾		TVP 3 = 65,00 €	
Transportzuschlag ¹⁾		TPZDF1 = 275,00 €	

Zubehör	Art.-Nr.	€ zzgl. USt.
Langlochbohrereinrichtung mit Wescott		
Bohrfutter 0-16 mm	5510379	1.255,00
Langlochbohrer-Set 5tlg. linksdrehend	5333681	88,90
Gehrungsanschlag mit Klappanschlägen, Skala und Teleskopanschlag	5510362	629,00
Fahrvorrichtung	5510031	170,00
Zapfenfrästisch mit Schutzhaube	5510375	355,00
Zubehörwagen minimax ease	5510010	709,00



Optional ²⁾ (nur ab Werk!)	Art.-Nr.	€ zzgl. USt.
Spiralmesserwelle		
15 x 15 x 2,5 mm 300 mm (48 Messer)	5510332	605,00
Schwenkarm für Vorschub	5510511	635,00
Vorritzeinrichtung mit Sägeblatt (benötigt Werksmontage)	5510311	400,00
Werksmontage Vorritzeinrichtung	9002601	50,00

Mehrfachkombination minimax cu 410c - präzise und zuverlässig, mit starrer Frässpindel, Alu-Formatschiebeschlitten und TERSA-Messerwelle

- ▶ Zum Sägen, Fräsen, Abricht Hobeln, Dickenhobeln und Langlochbohren
- ▶ Für den professionellen Einsatz
- ▶ Format-Schiebeschlitten aus eloxiertem Aluminium
- ▶ Großer Besäumrahmen mit ausziehbarem Aluminium-Teleskopanschlag und zwei Klappanschlägen
- ▶ Verwindungssteife Stahl-Graugußkonstruktion
- ▶ Maschinentisch aus Grauguss

- ▶ Max. Sägeblatt-Ø 315 mm mit optionaler Vorritzeinrichtung, schwenkbar
- ▶ Hobelaggregat serienmäßig mit TERSA-Schnellwechselsystem mit drei Hobelmessern
- ▶ Schrägverzahnte Stahleinzugsvalze für konstanten Werkstückeinzug beim Dickenhobeln
- ▶ Drei Fräsengeschwindigkeiten, manuell verstellbar

- ▶ Frässpindel mit Rechts-Linkslauf
- ▶ Mit Kombi-Säge-Fügeanschlag mit 45° Schnellverstellung
- ▶ **Drei unabhängige Motoren**
- ▶ Hobelbreite 410 mm



Dickentischverstellung

- Mit Dickentischverstellung über Handrad



Grauguss-Fräsaggregat

- Beidseitig oben befestigt
- Obenliegende Präzisionskugellager
- Nahe am Hebelpunkt
- Drei optimal abgestufte Fräsengeschwindigkeiten



minimax cu 410c 23 N TERSA



Optional (nur ab Werk)

Schwenkarm mit Steckdose

- ▶ zur Anbringung eines Vorschubapparates
- Art.-Nr.: 5510511
- 635,00 € zzgl. USt.



Schiebeschlitten mit Kugelkontaktsystem

- ▶ Gehärtete und geschliffene Stahlführungen
- ▶ Verwindungssteif, höchstpräzise und leichtgängig
- ▶ Staub-/schmutzunempfindlich, durch minimalen Berührungspunkt Kugel-Trapezschiene
- ▶ 10 Jahre HOLZKRAFT-Garantie* auf Verschleiß

Sägeblätter nicht vergessen! (Seite HE13)



Lieferumfang:

- Kombi Füge-/Parallelanschlag
- Bogenfrässchutzhaube
- TERSA-Messerwelle
- Eloxierter Aluminium-Format-schiebeschlitten
- Aluminium-Anschlagbacken
- Klappanschläge

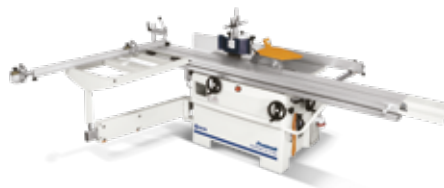

minimax cu 410c 23 N TERSA

statt € 14.550,00 zzgl. USt.

10.999,-

€ 13.088,81 inkl. USt.

Art.-Nr.: 5500445

minimax cu 410c F26 N TERSA

statt € 14.950,00 zzgl. USt.

11.299,-

€ 13.445,81 inkl. USt.

Art.-Nr.: 5500446

TERSA-HOBELMESSERWELLE

- » Kein Einstellen und Schrauben mehr
- » Hobelmesserwechsel in Sekunden
- » Selbstarretierend
- » Besonders geräuscharm
- » Perfektes Hobelergebnis

Technische Daten		minimax	
		cu 410c 23 N	cu 410c 26 N
Besümlänge	mm	2.250	2.600
Ablängbreite links vom Sägeblatt max.	mm	2.310	2.660
Formatschiebeschlitten (L x B x H)	mm	2.310 x 270 x 124	2.660 x 270 x 124
Tisch (L x B x H)	mm	1.115 x 335 x 900	
Sägeblattdurchmesser m. Vorritz max.	mm	315	
Schnitthöhe bei 90° / 45° max.	mm	90 / 63	
Schnittbreite am Parallelanschlag	mm	900	
Sägewellendrehzahl	min ⁻¹	4.000	
Sägeblattneigung	°	90 - 45	
Abrichttisch (L x B)	mm	1.810 x 410	
Hobelwellen-Ø / Anzahl Hobelmesser	mm/St.	72 / 3	
Dicke Tisch (L x B)	mm	605 x 410	
Arbeitshöhe min. / max.	mm	3 / 230	
Spanabnahme max.	mm	4	
Vorschubgeschwindigkeit	m/min	7	
Nutzlänge Frässpindel	mm	100	
Zapfenwerkzeug-Ø max.	mm	275	
Werkzeug-Ø versenkbar max.	mm	180	
Spindeldrehzahl	min ⁻¹	3.500/7.000/10.000	
Spindeldurchmesser	mm	30	
Absaugstutzen Durchmesser	mm	4x 120	
Absaugstutzen-Ø Sägeblattschutz	mm	60	
Motorleistung ~50Hz / S6-40%	kW/V	5,0 / 400	
Gewicht	kg	560	
Transportverpackungspauschale ¹⁾		TVP 3 = 65,00 €	
Transportzuschlag ¹⁾		TPZDF1 = 275,00 €	

Zubehör	Art.-Nr.	€ zzgl. USt.
Langlochbohrereinrichtung mit Wescott		
Bohrfutter 0-16 mm	5510379	1.255,00
Langlochbohrer-Set 5tlg. linksdrehend	5333681	88,90
Gehrungsanschlag mit Klappanschlägen, Skala und Teleskopanschlag	5510362	629,00
Fahrvorrichtung	5510031	170,00
Zapfenfrästisch mit Schutzhaube	5510375	355,00
Zubehörwagen minimax ease	5510010	709,00



Optional ²⁾ (nur ab Werk!)	Art.-Nr.	€ zzgl. USt.
Spiralmesserwelle		
15 x 15 x 2,5 mm 300 mm (48 Messer)	5510332	605,00
Schwenkarm für Vorschub	5510511	635,00
Vorritzeinrichtung mit Sägeblatt (benötigt Werksmontage)	5510311	400,00
Werksmontage Vorritzeinrichtung	9002601	50,00

1) Erläuterung der Verpackungszuschläge siehe Rückseite, Angaben zu TVP / TPZDF zzgl. USt. 2) nicht nachrüstbar, nur bei Bestellung Neumaschine * Garantiebedingungen unter www.stuermer-maschinen.de oder bei Stürmer Maschinen GmbH anzufragen

HOLZKRAFT minimax cu 410e – Mehrfachkombination mit **TERSA**-Messerwelle, neigbarer Frässpindel und Format-Schiebeschlitten

- ▶ Max. Sägeblatt-Ø 315 mm
- ▶ Sägeaggregat schwenkbar
- ▶ Zum Sägen, Fräsen, Abricht-/Dickenhobeln sowie Langlochbohren auf engstem Raum
- ▶ Hochpräziser Format-Schiebeschlitten aus eloxiertem Aluminium, verschiedene Längen
- ▶ Großer Besäumrahmen (1200 x 650 mm) mit Materialrolle und ausziehbarem Aluminium-Teleskopanschlag

- ▶ Schwenkbare Frässpindel
- ▶ Vier Fräsgeschwindigkeiten, manuell verstellbar
- ▶ Mit Rechts-Linkslauf der Frässpindel
- ▶ Spannungsfreie Abrichttische aus Grauguss
- ▶ 2-stufiger Vorschub

- ▶ Drei unabhängige Industrie-Motoren für den Dauerbetrieb
- ▶ Mit abschließbarem Hauptschalter, Motorschutzschalter, Not-Aus-Schalter
- ▶ Feste Handräder mit numerischer Anzeige
- ▶ Serienmäßig mit separatem Säge-Parallelanschlag und separatem Fügeanschlag zum Abrichten



Schiebeschlitten mit Kugelkontaktsystem

- Dauerhaft leichtgängig
- Staub- und schmutzunempfindlich durch minimalen Berührungspunkt zwischen Kugel und Trapezschiene
- 10 Jahre HolzKraft-Garantie* auf Verschleiß der HM-Führungsbahnen



minimax cu 410e 27 TERSA

minimax cu 410e 27 TERSA
statt € 22.200,00 zzgl. USt.
17.959,-
€ 21.371,21 inkl. USt.
Art.-Nr.: 5500550

minimax cu 410e 33 TERSA
statt € 22.650,00 zzgl. USt.
18.299,-
€ 21.775,81 inkl. USt.
Art.-Nr.: 5500551

Optional (nur ab Werk)

Schwenkarm mit Steckdose

- ▶ zur Anbringung eines Vorschubapparates
- Art.-Nr.: 5510510
- 635,00 € zzgl. USt.



Technische Daten		minimax	
		cu 410e 27 TERSA	cu 410e 33 TERSA
Formatschnitte max.	mm	2.600	3.200
Sägeblattdurchmesser mit Vorritz max.	mm		315
Vorritz-Sägeblattdurchmesser max.	mm		100
Schnitthöhe bei 90° / 45° max.	mm		100 / 70
Ablängbreite links vom Sägeblatt max.	mm		3.260
Schnittbreite am Parallelanschlag	mm		900
Sägewellendrehzahl	min ⁻¹		4.000
Abrichte			
Arbeitsbreite	mm		410
Abrichttischlänge	mm		2.000
Hobelwellendrehzahl	min ⁻¹		5.200
Hobelwellen-Ø / Anzahl Hobelmesser	mm/St.		87 / 4
Dicke			
Tischabmessung	mm		775 x 423
Arbeitshöhe min. / max.	mm		3 / 230
Spanabnahme max.	mm		5
Vorschubgeschwindigkeit	m/min		6 - 12
Tischfräse			
Nutzlänge Spindel	mm		125
Werkzeug-Ø versenkbar bei 90° max.	mm		240
Zapfenwerkzeug-Ø max.	mm		275
Spindeldrehzahl, 4-Stufen	min ⁻¹		3.500/6.000 / 8.000/10.000
Spindel-Ø	mm		30
Absaugstutzen Durchmesser	mm		3 x 120
Absaugstutzen-Ø Sägeblattschutz	mm		60
Motorleistung ~50 Hz/S6 - 40%	kW/V		5,0 / 400
Gewicht	kg		857
Transportverpackungspauschale ¹⁾			TVP 3 = 65,00 € TVP 4 = 79,00 €
Transportzuschlag ¹⁾			TPZ 1000 = 148,50 €

Lieferumfang:

- Separater Säge-Parallelanschlag
- Separater Abricht-Fügeanschlag
- Bogenfräs-Schutzhaube
- 4-Messer-TERSA-Hobelwelle
- Eloxierter Aluminium-Formatschiebeschlitten
- Aluminium-Anschlagbacken
- Klappanschläge
- Materialrolle am Ausleger
- Gradstereinteilung am Anschlag
- Fräsanschlag mit Schnellpositionierung
- Besäumerschuh
- Exzenterspanner
- Griff für Schiebeschlitten
- Rundstangenführung am Sägeanschlag

Zubehör

	Art.-Nr.	€ zzgl. USt.
Auflagetisch am Schlitten für große Platten	5510402	139,00
Langlochbohrereinrichtung mit Bohrfutter 0-16 mm	5510418	1.260,00
Fahrvorrichtung	5514108	279,00

Optional²⁾ (nur ab Werk!)

	Art.-Nr.	€ zzgl. USt.
Spiralmesserwelle 15 x 15 x 2,5 mm 410 mm (66 Messer)	5510433	679,00
Vorritzeinrichtung mit Sägeblatt Ø 100 mm (benötigt Werksmontage)	5510406	400,00
Vorritzeinrichtung		
Werksmontage Vorritzeinrichtung	9002601	50,00

HOLZKRAFT minimax cu 410es – Mehrfachkombination mit TERSA-Messerwelle, neigbarer Frässpindel und Format-Schiebeschlitten

- ▶ Max. Sägeblatt-Ø350 mm
- ▶ Sägeaggregat schwenkbar
- ▶ Zum Sägen, Fräsen, Abricht-/Dickenhobeln sowie Langlochbohren auf engstem Raum
- ▶ Hochpräziser Format-Schiebeschlitten aus eloxiertem Aluminium, verschiedene Längen
- ▶ Großer Besäumrahmen (mit Materialrolle und ausziehbarem Aluminium-Teleskopanschlag)
- ▶ Schwenkbare Frässpindel °

- ▶ Vier Fräsengeschwindigkeiten, manuell verstellbar
- ▶ Mit Rechts-Linkslauf der Frässpindel
- ▶ Spannungsfreie Abrichttische aus Grauguss
- ▶ 2-stufiger Vorschub
- ▶ Drei unabhängige Industrie-Motoren für den Dauerbetrieb
- ▶ Mit abschließbarem Hauptschalter, Motorschutzschalter, Not-Aus-Schalter

- ▶ Serienmäßig mit separatem Säge-Parallelanschlag und separatem Fügeanschlag zum Abrichten
- ▶ Feste Handräder mit numerischen Anzeigen
- ▶ Vorritzeinrichtung mit separatem Motor, von außen einfach und bequem einstellbar
- ▶ Schneller Wechsel zum Dickenhobel dank parallel öffnenden Abrichttischen
- ▶ Schrägverzahnte Stahleinzugswalze für gleichmäßigen Holzeinzug



minimax cu 410es 27 TERSA

➔ 350er Sägeblatt
➔ 118 mm Schnitthöhe



Schiebeschlitten mit Kugelkontaktsystem

- Dauerhaft leichtgängig
- Staub- und schmutzunempfindlich durch minimalen Berührungspunkt zwischen Kugel und Trapezschiene
- 10 Jahre HolzKraft-Garantie* auf Verschleiß der HM-Führungsbahnen

minimax cu 410es 26 TERSA Lagerausstattung statt € 33.590,00 zzgl. USt. 27.799,- € 33.080,81 inkl. USt. Art.-Nr.: 5500558	minimax cu 410es 32 TERSA Lagerausstattung statt € 34.050,00 zzgl. USt. 28.199,- € 33.556,81 inkl. USt. 5500559	Lieferumfang minimax cu 410es Lagerausstattung: <ul style="list-style-type: none"> • Schwenkarm für Vorschubapparat • Ein-Ausschalter Haupt- und Vorritzsägeblatt am Schiebeschlitten • Höhenverstellung und Schwenkung des Aggregats motorisch • Motorleistung 3 x 7 kW
--	--	---

minimax cu 410es 23 TERSA statt € 27.750,00 zzgl. USt. 22.999,- € 27.368,81 inkl. USt. Art.-Nr.: 5500555	minimax cu 410es 26 TERSA statt € 28.090,00 zzgl. USt. 23.299,- € 27.725,81 inkl. USt. Art.-Nr.: 5500556	minimax cu 410es 32 TERSA statt € 28.550,00 zzgl. USt. 23.399,- € 27.844,81 inkl. USt. Art.-Nr.: 5500557
--	--	--



TERSA-HOBELMESSERWELLE

- » Kein Einstellen und Schrauben mehr
- » Hobelmesserwechsel in Sekunden
- » Selbstarretierend
- » Besonders geräuscharm
- » Perfektes Hobelergebnis

Technische Daten		minimax		
		cu 410es 23 TERSA	cu 410es 26 TERSA	cu 410es 32 TERSA
Formatschnitte max.	mm	2.250	2.600	3.200
Sägeblattdurchmesser mit Vorritz max.	mm		350	
Vorritz-Sägeblattdurchmesser max.	mm		120	
Schnitthöhe bei 90° / 45° max.	mm		118 / 84	
Ablängbreite links vom Sägeblatt max.	mm		3.300	
Schnittbreite am Parallelanschlag	mm		1.000	
Sägewellendrehzahl	min ⁻¹		4.200	
Abrichte				
Arbeitsbreite	mm		410	
Abrichttischlänge	mm		2.200	
Hobelwellendrehzahl	min ⁻¹		5.000	
Hobelwellen-Ø / Anzahl Hobelmesser	mm/St.		95 / 4	
Dicke				
Tischabmessung (L x B)	mm		410 x 775	
Arbeitshöhe min. / max.	mm		3 / 240	
Spanabnahme max.	mm		5	
Vorschubgeschwindigkeit	m/min		6 - 12	
Tischfräse				
Nutzlänge Spindel	mm		125	
Werkzeug-Ø versenkbar max.	mm		240	
Zapfenwerkzeug-Ø max.	mm		320	
Spindeldrehzahl, 4-Stufen	min ⁻¹		3.500/6.000/8.000/10.000	
Spindel-Ø	mm		30	
Absaugstutzen Durchmesser	mm		3 x 120	
Absaugstutzen-Ø Sägeblattschutz	mm		60	
Motorleistung ~50 Hz / S6 - 40%	kW/V		5,0 / 400	
Gewicht	kg		1.285 kg	
Transportverpackungspauschale¹⁾ TVP			2=45,00 € 3=65,00 € 4=79,00 €	
Transportzuschlag¹⁾			TPZ1500 = 192,50 €	

Lieferumfang minimax cu 410es:

- Separater Säge-Parallelanschlag
- Separater Abricht-Fügeanschlag
- Vorritzeinrichtung mit separatem Motor
- Bogenfrässchutzhaube
- 4-Messer-TERSA-Hobelwelle
- Eloxierter Aluminium-Formatschiebeschlitten
- Gradrastereinteilung am Besäumrahmen
- Aluminium-Anschlagbacken
- Klappanschläge
- Materialrolle am Besäumrahmen
- Fräsanschlag mit Schnellpositionierung
- Besäumschuh
- Exzenterstapfen
- Griff für Schiebeschlitten

Zubehör ²⁾	Art.-Nr.	€ zzgl. USt.
Motorische Höhenverstellung und Schwenkung für Säge- und Fräsaggregat mit Digitalanzeige	5514340	3.500,00
Ein- und Ausschalter der Motoren für Hauptsägeblatt und Vorritzaggregat im Besäumwagen integriert	5514328	729,00
Motorleistung 3 x 7,0 kW	5514338	1.035,00
Optional²⁾(nur ab Werk!)	Art.-Nr.	€ zzgl. USt.
Spiralmesserwelle 15 x 15 x 2,5 mm 410 mm (66 Messer)	5514329	599,00

1) Erläuterung der Verpackungszuschläge siehe Rückseite, Angaben zu TVP/TPZ zzgl. USt. 2) nicht nachrüstbar, nur bei Bestellung Neumaschine
* Garantiebedingungen unter www.stuermer-maschinen.de oder bei Stürmer Maschinen GmbH anfordern

Präzisionsführung



Abb. zeigt HBS 431/433/533
 · Hochwertige Sägebandführung
 · Leicht einstellbar

Exzenter-Schnellspann-System



· Sägebandschnellspannung über Exzenterhebel auf der Maschinenrückseite



· HBS 351 mit hochwertiger Sägebandführung
 · Mit Führungsrollen
 · Leicht einstellbar
 · Praktisch wartungsfrei



· Aluminium-Parallelanschlag mit Exzenter Schnellklemmung
 · Leicht ablesbare Millimeter-skala und integrierte Lupe

Zubehör

Kreisschneide-einrichtung
 HBS 431/433/533
 Art.-Nr.: 5152001,
 € 72,50 zzgl. USt.



**HOLZKRAFT HBS - Präzisions-Holzbandsägen.
 TOP in Qualität, Verarbeitung und Preis-Leistungs-Verhältnis**

- ▶ Besonders ruhiger und präziser Lauf dank eines verwindungsfreien Maschinengehäuses
- ▶ Grauguss-Sägetisch mit präzise geschliffener und polierter Oberfläche
- ▶ Komfortable Lasereinrichtung
- ▶ Schnelle Schnitthöhenverstellung über Drehknopf und Zahnstange mit Millimeterskala
- ▶ Leichtgängiger Aluminium-Parallelanschlag mit Exzenter Schnellklemmung und Lupe
- ▶ Serienmäßiger Gehrungswinkelanschlag, beidseitig um 60° verstellbar
- ▶ Lasereinrichtung zur Schnittlinienmarkierung
- ▶ Serienmäßig mit zwei Geschwindigkeiten



HBS 351



HBS 431/ HBS 433



HBS 533

Lieferumfang HBS 351 SET:

- Je 1 x Sägeband
- 2.562 x 6 x 0,65 mm; 6 ZpZ
- 2.562 x 10 x 0,5 mm; 4 ZpZ
- 2.562 x 16 x 0,5 mm; 4 ZpZ

Lieferumfang HBS 431/433 SET:

- Je 1 x Sägeband
- 3.345 x 6 x 0,65 mm; 6 ZpZ
- 3.345 x 16 x 0,5 mm; 4 ZpZ
- 3.345 x 25 x 0,5 mm; 4 ZpZ

Lieferumfang HBS 533 SET:

- Je 1 x Sägeband
- 3.865 x 10 x 0,5 mm, 4 ZpZ
- 3.865 x 20 x 0,5 mm, 4 ZpZ
- 3.865 x 25 x 0,5 mm, 4 ZpZ

HBS 351 SET

statt € 1.448,50 zzgl. USt.

1.169,-

€ 1.391,11 inkl. USt.

Art.-Nr.: 5153501SET

HBS 431 SET

statt € 2.555,90 zzgl. USt.

2.019,-

€ 2.402,61 inkl. USt.

Art.-Nr.: 5154301SET

HBS 433 SET

statt € 2.585,90 zzgl. USt.

2.059,-

€ 2.450,21 inkl. USt.

Art.-Nr.: 5154303SET

HBS 533 SET

statt € 3.161,50 zzgl. USt.

2.499,-

€ 2.973,81 inkl. USt.

Art.-Nr.: 5155303SET

Technische Daten		HBS 351	HBS 431	HBS 433	HBS 533
Arbeitstisch (L x B)	mm	500 x 356	610 x 431	610 x 431	530 x 530
Schnittgeschwindigkeiten	m/min	650/400	900/450	900/450	850/430
Schwungrad-Ø	mm	356	430	430	530
Schnitthöhe max.	mm	200	270	270	270
Schnittbreite mit / ohne Anschlag max.	mm	321 / 346	370 / 410	370 / 410	474 / 514
Sägebandlänge	mm	2.562	3.345	3.345	3.865
Präzisionsführung 3-Rollen		oben / unten	oben / unten	oben / unten	oben / unten
Sägetischneigung ²⁾	°	-10 – +45	-10 – +45	-10 – +45	-10 – +45
Absaugstützendurchmesser	mm	120	2 x 120	2 x 120	2 x 120
Motorleistung ~50 Hz	kW/V	0,55 / 230	1,5 / 230	1,5 / 400	2,25 / 400
Abmessungen (L x B x H)	mm	770 x 715 x 1.750	820 x 730 x 1.852	820 x 730 x 1.852	1.020 x 850 x 1.982
Gewicht	kg	80	130	130	163
Transportverpackungspauschale ¹⁾		-	TVP 1 = 29,00 €		TVP 1 = 29,00 €

Sägebänder für HBS 351				Sägebänder für HBS 431 / HBS 433				Sägebänder für HBS 533			
Länge x Breite x Stärke	ZpZ	Art.-Nr.	€ zzgl. USt.	Länge x Breite x Stärke	ZpZ	Art.-Nr.	€ zzgl. USt.	Länge x Breite x Stärke	ZpZ	Art.-Nr.	€ zzgl. USt.
Holz 2562 x 6 x 0,65 mm	6	5160359	16,90	Holz 3340 x 6 x 0,65 mm	6	5160431	19,90	Holz 3865 x 10 x 0,5 mm	4	5160531	21,50
Holz 2562 x 10 x 0,5 mm	4	5160360	16,90	Holz 3340 x 10 x 0,5 mm	4	5160432	19,90	Holz 3865 x 16 x 0,5 mm	4	5160532	21,50
Holz 2562 x 12 x 0,5 mm	4	5160361	16,90	Holz 3340 x 16 x 0,5 mm	4	5160433	19,90	Holz 3865 x 20 x 0,5 mm	4	5160533	21,50
Holz 2562 x 16 x 0,5 mm	4	5160362	16,90	Holz 3340 x 20 x 0,5 mm	4	5160434	19,90	Holz 3865 x 25 x 0,5 mm	4	5160534	21,50
				Holz 3340 x 25 x 0,5 mm	4	5160435	19,90				

HOLZKRAFT HBS S - Präzisions-Holzbandsäge in schwerer Profi-Ausführung mit Sägeband-Schnellspannsystem für den professionellen Anwender

- ▶ Schwere Profi-Ausführung mit hohem Eigengewicht für maximale Laufruhe
- ▶ Ruhiger und präziser Lauf dank verwindungsfreiem Maschinengehäuse
- ▶ Großdimensionierter Grauguss-Sägetisch aus einem Stück, schwenkbar mit geschliffener und polierter Oberfläche
- ▶ Großer Guss-Parallelanschlag
- ▶ Schnelle und präzise Schnitthöhenverstellung über Handrad und Zahnstange mit Millimeterskala
- ▶ Serienmäßig mit Winkelanschlag
- ▶ Tischneigung über Zahnstange und Handrad
- ▶ Lasereinrichtung zur Schnittlinienmarkierung



HBS 533 S

HBS 633 S

• Serienmäßig mit Laser-Einrichtung zur schnellen und präzisen Anzeige der Schnittlinie

• Sichtfenster zur Überprüfung des Sägebandlaufs

• Schwungräder aus Grauguss mit Spezialbelag auf den Laufflächen

Lieferumfang HBS 533S SET:

- Je 1 x Sägeband Holz
- 4.190 x 10 x 0,5 mm; 4 ZpZ
- 4.190 x 20 x 0,5 mm; 4 ZpZ
- 4.190 x 25 x 0,5 mm; 4 ZpZ

Lieferumfang HBS 633 S SET:

- Je 1 x Sägeband Holz
- 4.600 x 10 x 0,5 mm; 4 ZpZ
- 4.600 x 20 x 0,5 mm; 4 ZpZ
- 4.600 x 25 x 0,5 mm; 4 ZpZ

HBS 533 S SET

statt € 4.394,50 zzgl. USt.

3.479,-

€ 4.140,01 inkl. USt.

Art.-Nr.: 5155313SET

HBS 633 S SET

statt € 5.428,50 zzgl. USt.

4.299,-

€ 5.115,81 inkl. USt.

Art.-Nr.: 5156303SET

Technische Daten		HBS 533S	HBS 633 S
Arbeitstisch (L x B)	mm	750 x 530	830 x 600
Schnittgeschwindigkeiten	m/min	1.400	1.615
Schwungrad-Ø	mm	530	630
Schnitthöhe max.	mm	350	400
Schnittbreite mit /ohne Anschlag max.	mm	465/ 510	570/ 610
Sägebandlänge	mm	4.190	4.600
Präzisionsführung		oben / unten	
Sägetischneigung ²⁾	°	0 – 45	
Absaugstutzendurchmesser	mm	2 x 120	
Motorleistung ~50 Hz	kW/V	4,1 / 400	
Abmessungen (L x B x H)	mm	998 x 740 x 1.987	1.190 x 780 x 2.063
Gewicht	kg	273	366
Transportverpackungspauschale ¹⁾		TVP 1 = 29,00 €	

Sägebänder für 533 S		€ zzgl. USt.
Länge x Breite x Stärke	ZpZ Art.-Nr.	USt.
Holz 4190 x 10 x 0,5 mm	4 5160535	22,50
Holz 4190 x 16 x 0,5 mm	4 5160536	22,50
Holz 4190 x 20 x 0,5 mm	4 5160537	22,50
Holz 4190 x 25 x 0,5 mm	4 5160538	22,50

Sägebänder für HBS 633 S		€ zzgl. USt.
Länge x Breite x Stärke	ZpZ Art.-Nr.	USt.
Holz 4600 x 10 x 0,5 mm	4 5160631	24,50
Holz 4600 x 16 x 0,5 mm	4 5160632	24,50
Holz 4600 x 20 x 0,5 mm	4 5160633	24,50
Holz 4600 x 25 x 0,5 mm	4 5160634	24,50
Holz 4600 x 30 x 0,6 mm	3 5160635	24,50



Präzisionsführung

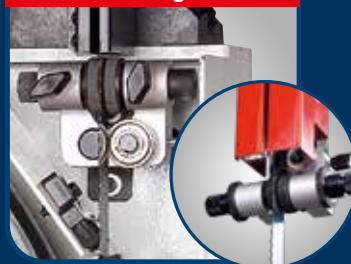

- Hochwertige Sägebandführung
- Oben und unten
- Mit Feineinstellung

Schnellspann-System



- Exzenter-Schnellspannhebel
- Die Spannungseinstellung wird dabei nicht verändert
- Mit integrierter Sägeband-Spannungsanzeige

Profi-Sägetischführung



- Der massive Sägetisch wird leicht und bequem über eine Handrad-Zahnstangenführung verstellt
- Die Neigung ist stufenlos von 0° bis 45° einstellbar
- Patentierte

Doppel-Wippaufnahme



- Der Sägetisch ist auf einer Doppel-Wippaufnahme angebracht
- Einfache und schnelle Fixierung des eingestellten Neigewinkels über Schnellspannung

Vibrationsdämpfer-Maschinenfuß SE 1

Abmessung: Ø/H/L 120/32/100 mm
Belastung: max. 500 kg
Gewinde: M 12
Artikel Nr. 3381012
29,90 € zzgl. USt.



²⁾ Aus sicherheitstechnischen Gründen muss ab 20° eine Haltevorrichtung /Anschlag angebracht sein, um das Verrutschen des Holzes zu verhindern! ¹⁾ Erläuterung der Verpackungszuschläge siehe Rückseite, Angaben zu TVP zzgl. USt.

Holzkraft Holzbandsägen HBS 513 S / HBS 613 S / HBS 713 S / HBS 813 S – Präzisionssägen mit großer Schnittleistung für den Profi

- ▶ Schwere Ausführung mit hohem Eigengewicht für maximale Laufruhe
- ▶ Besonders ruhiger und präziser Lauf dank verwindungsstefem Maschinengehäuse
- ▶ Präzise einstellbarer Alu-Parallelanschlag
- ▶ Guss-Schwungräder mit Gummibelag und Späneabstreifbürste
- ▶ Großer Grauguss-Sägetisch, schwenkbar mit geschliffener und polierter Oberfläche
- ▶ Präzise Schnitthöhenverstellung über Zahnstange mit Millimeterskala
- ▶ Zwei Absaugstutzen
- ▶ Mit hochwertiger Sägebandführung



HBS 613 S



HBS 513 S

- Lieferumfang**
- Gehrungsanschlag
 - Sägeband
 - Schiebestock
 - Alu-Parallelanschlag

HBS 513 S	HBS 613 S	HBS 713 S	HBS 813 S
statt € 3.099,00 zzgl. USt.	statt € 3.599,00 zzgl. USt.	statt € 4.299,00 zzgl. USt.	statt € 5.899,00 zzgl. USt.
2.699,-	3.099,-	3.699,-	4.999,-
€ 3.211,81 inkl. USt.	€ 3.687,81 inkl. USt.	€ 4.401,81 inkl. USt.	€ 5.948,81 inkl. USt.
Art.-Nr.: 5150513	Art.-Nr.: 5150613	Art.-Nr.: 5150713	Art.-Nr.: 5150813

Technische Daten		HBS 513 S	HBS 613 S	HBS 713 S	HBS 813 S
Arbeitstisch (L x B x H)	mm	640 x 500 x 920	640 x 500 x 920	900 x 700 x 940	900 x 700 x 1.050
Verbreiterung (L x B)	mm	500 x 150	610 x 200	700 x 200	700 x 200
Schnittgeschwindigkeiten	m/min	1.320	1.560	1.560	1.080
Schwungrad-Ø		510	610	710	810
Schnitthöhe 90° / 45° max.	mm	350 / 258	430 / 258	430 / 200	470 / 285
Schnittbreite ohne Anschlag	mm	500	600	700	800
Schnittbreite mit Anschlag	°	415	495	595	595
Sägebandlänge	mm	4.100	4.590	5.020	5.610
Sägetischneigung ²⁾	°	0 – 45	0 – 45	0 – 45	0 – 45
Abgabeleistung ~ 50 Hz	kW/V	3,5/ 400	4,0/ 400	4,0/ 400	5,5/ 400
Abmessungen (L x B x H)	mm	1150x950x2000	1250x1015x2150	1500x975x2260	1600x1000x2500
Gewicht	kg	295	337	400	480
Transportzuschlag ¹⁾		TPZ 300 = 59,50€	TPZ 400 = 77,00€	TPZ 400 = 77,00€	TPZ 600=110,00€



- Parallelanschlag**
- ▶ Präzise einstellbarer Alu-Parallelanschlag
 - ▶ Mit Schnellklemmung und leicht ablesbarer Millimeterskala



- Sägebandführung**
- ▶ Hochwertige Sägebandführung



- Schwungräder**
- ▶ Schwungräder aus Grauguss mit Spezialbelag auf den Laufflächen



- Schnellspannsystem**
- ▶ Exzenter-Schnellspannhebel
 - ▶ Die eingestellte Bandspannung wird dabei nicht verändert

Sägebänder Holz für HBS 513 S				€ zzgl. USt.
L x B x Stärke	ZpZ	Art.-Nr.		
4.100x10x0,5 mm	4	5169110		20,90
4.100x16x0,5 mm	4	5169116		21,50
4.100x20x0,5 mm	4	5169120		21,90
4.100x30x0,6 mm	3	5169130		22,90
für HBS 613 S				
4.590x10x0,5 mm	4	5169210		22,50
4.590x16x0,6 mm	3	5169216		22,90
4.590x20x0,7 mm	3	5169220		23,50
4.590x30x0,7 mm	3	5169230		24,50
HBS 713 S				
5.020x10x0,6 mm	4	5169310		23,50
5.020x16x0,6 mm	3	5169316		24,50
5.020x20x0,7 mm	3	5169320		24,90
5.020x25x0,8 mm	2	5169325		25,50
5.020x30x0,8 mm	3	5169330		26,90
HBS 813 S				
5.611x10x0,6 mm	4	5169410		24,90
5.611x16x0,7 mm	4	5169416		26,50
5.611x20x0,7 mm	3	5169420		26,90
5.611x25x0,9 mm	3	5169425		27,50
5.611x32x0,9 mm	2	5169432		27,50

HOLZKRAFT HBS 540 AS - HBS 940 AS – Präzisions-Holzbandsägen für den Profi mit maximaler Schnittleistung und vielen Ausstattungsoptionen

- ▶ Besonders schwere Ausführung mit hohem Eigengewicht für maximale Laufruhe
- ▶ Besonders ruhiger und präziser Lauf dank verwindungsstiftem Maschinengehäuse
- ▶ Großer Guss-Parallelanschlag mit Rundstangeführung, leicht verschiebbar
- ▶ Guss-Schwungräder mit Gummibelag und Reinigungsbürste

- ▶ Großer Grauguss-Sägetisch, schwenkbar mit geschliffener und polierter Oberfläche
- ▶ Präzise Schnitthöhenverstellung über Zahnstange mit Millimeterskala
- ▶ Endschaltesicherte Türen
- ▶ Selbstbremsender Motor
- ▶ Zwei Absaugstutzen



HBS 540 AS

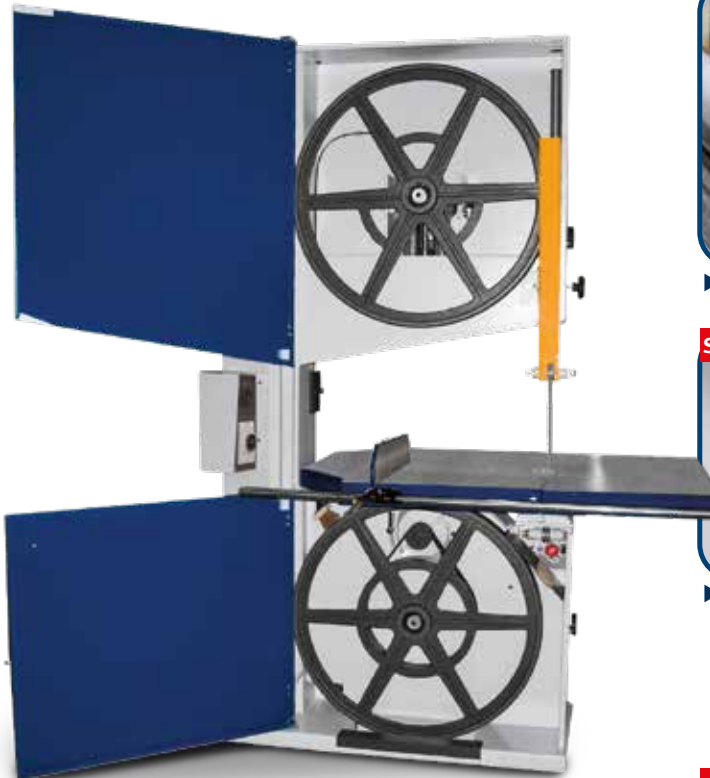

HBS 740 AS



▶ **Hochwertige Sägebandführung**



▶ **Am Maschinenrahmen integrierte Anzeige der Sägebandspannung für verschiedene Bandbreiten**



▶ **Fahrwerk für HBS 540 AS / 640 AS (Nicht nachrüstbar, nur ab Werk bei Bestellung einer Neumaschine)**

i STÄRKERE MOTOREN ALS OPTION AUF ANFRAGE VERFÜGBAR!

für	Sägebänder L x B x Stärke	ZpZ	Art.-Nr.	€ zzgl. USt.
HBS 540 AS	4.250 x 20 x 0,6 mm	3	5160541	22,50
HBS 640 AS	4.780 x 25 x 0,6 mm	3	5160641	24,50
HBS 740 AS	5.400 x 25 x 0,7 mm	3	5160741	26,50
HBS 840 AS	6.090 x 30 x 0,7 mm	3	5160841	29,50
HBS 940 AS	6.690 x 30 x 0,8 mm	3	5160941	32,90

Zubehör	Art.-Nr.	€ zzgl. USt.
Fahrwerk HBS 540 AS / 640 AS	5161048	199,00
Gehrungsanschlag:		
klein HBS 540 AS - 740 AS	5161045	129,00
klein HBS 840 - 940 AS	5161080	129,00
groß HBS 540 AS - 740 AS	5161046	245,00
groß HBS 840 - 940 AS	5161081	245,00
Kreisschneide- und Schleifeinrichtung:		
für HBS 540 AS - 740 AS	5161047	460,00
für HBS 840 - 940 AS	5161082	460,00

HBS 540 AS
statt € 4.815,00 zzgl. USt.
4.299,-
€ 5.115,81 inkl. USt.
Art.-Nr.: 5152154

HBS 640 AS
statt € 5.750,00 zzgl. USt.
5.089,-
€ 6.055,91 inkl. USt.
Art.-Nr.: 5152164

HBS 740 AS
statt € 6.775,00 zzgl. USt.
6.069,-
€ 7.222,11 inkl. USt.
Art.-Nr.: 5152174

HBS 840 AS
statt € 8.450,00 zzgl. USt.
7.599,-
€ 9.042,81 inkl. USt.
Art.-Nr.: 5152184

HBS 940 AS
statt € 9.725,00 zzgl. USt.
8.589,-
€ 10.220,91 inkl. USt.
Art.-Nr.: 5152194

Technische Daten		HBS 540 AS	HBS 640 AS	HBS 740 AS	HBS 840 AS	HBS 940 AS
Arbeitstisch (L x B x H)	mm	720 x 520 x 860	870 x 620 x 840	1.000 x 720 x 980	1.160 x 820 x 1.020	1.300 x 820 x 1.060
Schnittgeschwindigkeiten	m/min	1.650	1.660	1.570	1.560	1.620
Schwungrad-Ø	mm	540	640	740	840	940
Schnitthöhe max.	mm	350	400	450	520	560
Schnittbreite max.	mm	520	620	720	820	910
Sägebandlänge	mm	4.260	4.780	5.400	6.090	6.690
Sägebandstärke min./max.	mm	0,5/0,6	0,5/0,6	0,6/0,7	0,7/0,8	0,8/0,9
Präzisionsführung		oben / unten	oben / unten	oben / unten	oben / unten	oben / unten
Sägetischneigung	°	0 - 20	0 - 15	0 - 15	0 - 15	0 - 15
Motorleistung ~50 Hz	kW/V	1,5 / 400	2,2 / 400	3,0 / 400	4,0 / 400	5,5 / 400
Abmessungen (L x B x H)	mm	870 x 620 x 1.970	1.050 x 720 x 2.180	1.180 x 820 x 2.430	1.410 x 920 x 2.650	1.550 x 920 x 2.900
Gewicht	kg	240	320	510	730	860
Transportverpackungsp. ¹⁾		VPA 20 = 62,00 €	VPA 20 = 62,00 €	VPA 21 = 125,00 €	VPA 21 = 125,00 €	VPA 22 = 159,00 €
Transportzuschlag ¹⁾		TPZ 300 = 59,50 €	TPZ 400 = 77,00 €	TPZDF1 = 275,00 €	TPZDF1 = 275,00 €	TPZDF1 = 275,00 €

Vermerk: Tisch, Motor und Schalter müssen vor Ort montiert werden

1) Beim Kauf fallen zusätzliche Verpackungskosten für eine Lattenkiste an, Angaben zu Preisen zzgl. USt. 2) nicht nachrüstbar, nur bei Bestellung Neumaschine

minimax HBS s 45n - Präzisions-Holzbandsäge für den professionellen Anwender

- ▶ Extrem stabile verwindungssteife Bauweise
- ▶ Perfekte Laufruhe, durch hohes Eigengewicht
- ▶ Integrierte Blattspannungsanzeige
- ▶ Graugusstisch schwenkbar
- ▶ Schnelle und präzise Schnitthöhenverstellung
- ▶ Sägebandpräzisionsführung oben und unten
- ▶ Schwungradneigung und Bandspannung durch Schnellverstellung
- ▶ Große, gewuchtete Grauguss-Schwungräder mit Gummibandagen sorgen für gleichmäßigen und perfekten Rundlauf und hohe Laufruhe
- ▶ Hohe Leistungsreserven



300 mm
Schnitthöhe
3,0 kW
Motor

minimax hbs s 45n
statt € 3.125,00 zzgl. USt.
2.499,-
€ 2.973,81 inkl. USt.
Art.-Nr.: 5505045



▶ Sägertisch mit Schwenkeinrichtung aus Grauguss, schwenkbar bis 20°



▶ Sägeband-Präzisionsführung oben und unten

Technische Daten		minimax hbs s 45n
Arbeitstisch (L x B)	mm	600 x 520
Bandgeschwindigkeit	m/sek.	16
Schwungrad-Ø	mm	450
Schnitthöhe max.	mm	300
Schnittbreite max.	mm	440
Sägebandlänge	mm	3.689
Sägetischneigung	°	0 - 20
Absaugstutzen-Ø	mm	120
Motorleistung S6 - 40%~ 50 Hz	kW/V	3,0 / 400
Abmessungen (L x B x H)	mm	830 x 780 x 1.860
Gewicht	kg	200
Transportverpackungspauschale ¹⁾		TVP 1 = 29,00 €

Zubehör	Art.-Nr.	€ zzgl. USt.
Gehrungsanschlag -45° bis +45°	5515046	75,00
Universal-Fahrwerk UF230 (230 kg Belastbarkeit)	6190230	59,00

Sägebänder für minimax hbs s 45n			
Länge x Breite x Stärke	Zahnteilung	Art.-Nr.	€ zzgl. USt.
Holz 3.689 x 6 x 0,65 mm	6	5160451	20,90
Holz 3.689 x 10 x 0,5 mm	4	5160452	20,90
Holz 3.689 x 16 x 0,5 mm	4	5160453	20,90
Holz 3.689 x 20 x 0,5 mm	4	5160454	20,90

UF 300 – Universalfahrwerk mit 300 kg Tragkraft

- ▶ Fahrgestell mit variabel einstellbarer Stellfläche
- ▶ Für den leichten Transport und Standortwechsel von Maschinen
- ▶ Sichere und stabile Konstruktion
- ▶ Viele verschiedene Stellflächengrößen über Lochraster möglich
- ▶ Leicht manövrierbar aufgrund zwei um 360° drehbarer Lenkrollen
- ▶ Schneller und einfacher Zusammenbau

Technische Daten		UF 300
Tragkraft	kg	300
Stellfläche quadratisch min.	mm	345 x 345
Stellfläche quadratisch max.	mm	730 x 730
Lochabstand	mm	25,4
Gewicht	kg	9

UF 300
statt € 105,00 zzgl. USt.
86,-
€ 102,34 inkl. USt.
Art.-Nr. 6190300



Räder um 360° drehbar

KAG 4 – Mobiles Kantenanleimergerät mit digitaler Temperaturkontrolle und stufenloser Regelung der Vorschubgeschwindigkeit

- ▶ Ideal für den mobilen Einsatz in der Werkstatt, auf Montage, Messen, etc.
- ▶ Zum Einsatz bei Formteilen und geraden Werkstücken
- ▶ Einfaches und schnelles Rüsten
- ▶ Digitale Temperaturkontrolle und stufenloser Regelung der Vorschubgeschwindigkeit
- ▶ Minimum Innenradius des Werkstücks beträgt 25 mm
- ▶ Für Eckverbindungen können die Kanten vorgeleimt werden
- ▶ Schmelzkleberbecken
- ▶ Sehr kurze Aufwärmzeit - Sehr gute Wärmeisolierung



- ➔ **Mit Schmelzkleberbecken**
Leimauftrag mit bis zu 200 °C
- ➔ **Mit digitaler Temperaturkontrolle**
stufenlose Regelung der Vorschubgeschwindigkeit
- ➔ **Ideal für den mobilen Einsatz**
in der Werkstatt, auf Montage, Messen, etc.
- ➔ **Kurze Aufwärmzeit**
Sehr gute Wärmeisolierung



Kunststoffkoffer fixierbar auf Trolley

KAG 4 SET
statt € 1.779,00 zzgl. USt.
1.669,-
€ 1.986,11 inkl. USt.
Art.-Nr.: 5400041

Technische Daten		KAG 4
Kantendicke	mm	0,4 - 3,0
Kantenhöhe	mm	10 - 65
Vorschubgeschwindigkeit	m/min	2 - 6
Leimbecken Fassungsvermögen	ml	400
Betriebstemperatur (2 Stufen)	°C	120 - 200 / 80 - 155
Leistung ~ 50 Hz	W/V	855 / 230
Abmessungen (L x B x H)	mm	250 x 190 x 350
Gewicht	kg	8,8

Zubehör	Art.-Nr.	€ zzgl. USt.
Kantenfräser KF 6 Kantenstärke 0,5 – 3 mm Schaft-Ø Werkzeug 6 mm Leistung 450W / 230V ~50 Hz	5410010	249,00
Kantenkappgerät KKG 30 – für gerade Werkstücke und Formteile	5410011	89,00

Lieferumfang KAG 4 SET



Kantenkappgerät KKG 30



Leimflasche



Kantenfräser KF 6



Vakuumklemmset VK 1

STA 80 – Stationärtisch mit Auflageteller für Kanten und Kappvorrichtung inklusive Kappgerät

- ▶ Kombinierbar mit dem Kantenanleimergerät HOLZKRAFT KAG 4 und der Kantenfräse HOLZKRAFT KF 6 - dient als Erweiterung des Einsatzbereiches der beiden mobilen und handgeführten Geräte um die stationäre Anwendung
- ▶ Für das effiziente Kantenanleimen und Kantenfräsen von schmalen, dünnen und geformten Werkstücken
- ▶ Kurze Aufbau- und Rüstzeit von nur wenigen Minuten
- ▶ Steckdose für Elektrowerkzeuge und Ein-Ausschalter im Tisch integriert



Abb. zeigt Kantenanleimergerät KAG 4 angebaut an Stationärtisch (KAG 4 nicht im Lieferumfang enthalten)



Abb. zeigt Kantenfräse KF 6 angebaut an Stationärtisch (KF 6 nicht im Lieferumfang enthalten)

- Lieferumfang:**
- Stationärtisch mit Auflageteller
 - Kappvorrichtung
 - Magnetunterlagen-Set
 - Saugnapf-Set
 - Steckdose für Elektrowerkzeuge
 - Ein-Ausschalter
 - Netzanschlusskabel 2,5 m

STA 80
zzgl. USt.
665,-
€ inkl. USt.
Art.-Nr.: 5410013

Technische Daten		STA 80
Arbeitstisch (L x B x H)	mm	800 x 440 x 300
Spannung ~50Hz	V	230
Gewicht	kg	26,5



HOLZKRAFT minimax me 28 t RC – Kantenanleimmaschine mit Fügeaggregat HOLZKRAFT minimax me 28 t er – Mit Eckenrunden

MADE IN ITALY

- ▶ Stabile Stahl-Graugusskonstruktion mit hoher Steifigkeit für dauerhafte Präzision
- ▶ **Kombi-Frässaggregat mit HM-Fräsern** und verchromten Tastschuhen für optimale Fräsergebnisse beim Bündig- und Radiusfräsen
- ▶ Komfortable Bedienung über ergonomisches Bedienpult an der Frontseite der Maschine
- ▶ Besonders kurze Rüstzeiten
- ▶ Große Auflagefläche durch ausziehbare Werkstückauflage
- ▶ Vorfräsaggregat mit DIA Fräser, Höhe 56 mm
- ▶ Präziser Vorschub des Werkstücks über Vorschubband unten und doppelte Gummidruckrollen oben für eine hohe Traktion und zur Vermeidung von Kratzern auf der Werkstückoberfläche
- ▶ Schnell betriebsbereit, geringer Platzbedarf, geringer Energiebedarf
- ▶ Elektronische Temperaturregulierung mit Standby-Funktion auf 150°C, wodurch ein Verkochen des Leims verhindert und ein schnelles Wiederaufheizen auf Betriebstemperatur ermöglicht werden
- ▶ 5 Heizstäbe sorgen für eine gleichmäßige Leimerhitzung
- ▶ Absolute Qualität der Kantenanleimung durch automatische Positionierung aller Arbeitsaggregate synchron zur Position der Druckbrücke und abgestimmt auf die Stärke der Platte
- ▶ Einfache Einstellung der Plattenstärke über eine numerische Anzeige
- ▶ Leimbehälter aus Aluminium mit Antihafbeschichtung
- ▶ Maschine hat 3 Absaugstutzen 120 mm Fräsaggregat / 80 mm Fügeaggregat / 60 mm Leimstation

MIT ECKENRUNDEN



- ➔ Fügen (80 mm)
 - ➔ Anleimen
 - ➔ Vorkappen
 - ➔ Sägekappaggregat
 - ➔ Radius-Bündigfräsen (120 mm)
 - ➔ Radius-Zieh Klinge
 - ➔ Flächen-Zieh Klinge
- minimax me 28 t er:*
- ➔ Kappaggregat mit Eckenrunden-Funktion

Info & Video



minimax me 28t RC statt € 22.300,00 zzgl. USt.	minimax me 28 t er statt € 23.390,00 zzgl. USt.
17.399,-	18.269,-
€ 20.704,81 inkl. USt.	€ 21.740,11 inkl. USt.
Art.-Nr.: 5507028	Art.-Nr.: 5507031

Technische Daten		minimax me 28t RC/ t er
Rollenkanten-Drehteller-Ø	mm	730
Absaugstutzen-Ø	mm	120
Werkstück		
Stärke	mm	12 - 50
Länge min.	mm	190
Länge der Platte min. (wenn nur vorne gekappt)	mm	120
Breite min.	mm	110
Kanten		
Stärke Rollenware	mm	0,4 - 3 mm
Stärke Streifenware	mm	5 mm
Vorschub		
Aufnahmeleistung	kW	0,55
Geschwindigkeit	m/min	7
Vorfräsaggregat		
Aufnahmeleistung	kW	2,2
Fräserdrehzahl	min ⁻¹	9.000
Diamantfräserdurchmesser	mm	80 / Z2
Leimbecken		
Aufnahmeleistung	kW	0,18
Arbeitstemperatur	°C	20 - 190
Absaugstutzendurchmesser	mm	60
Füllmenge	kg	0,8

Technische Daten		minimax me 28t RC/ t er
Kappaggregat		
Aufnahmeleistung	kW	0,37
Sägeblattdurchmesser	mm	90 Z20
Sägeblattdrehzahl	min ⁻¹	12.000
Bündigradiusfräsaggregat		
Aufnahmeleistung	kW	0,75 kW
Fräser-Durchmesser	mm	75
Fräser-Zahnteilung		Z4
Fräserdrehzahl	min ⁻¹	9.000 min ⁻¹
Pneumatischer Anschluss		
Betriebsdruck	bar	6,5
Abmessungen und Gewichte		
Abmessungen (L x B x H)	mm	3.100 x 1.150 x 1.270
Gewicht	kg	521
Transportverpackungspauschale ¹⁾		TVP 4 = 79,00 €
Transportzuschlag ¹⁾		TPZDF1 = 275,00 €
Inbetriebsetzung & Einweisung ¹⁾		EINWME = 790,00 €

Überzeugen Sie sich von unserer Leistungsfähigkeit und fragen Sie nach einer individuellen Beratung!

beratung@holzkraft.de





Bedientafel

Über die an der Maschinenfrontseite angebrachte Bedientafel können viele Maschinenfunktionen schnell gesteuert werden. Insbesondere ist es möglich, am PLC das Bündigkappaggregat leicht und bequem auszuschalten, um auch bei Massivholzstreifen mit einer Max. Dicke von 5 mm die Anleimung durchzuführen.

Fügeaggregat:

- Ein Diafräser



Leimstation

Der Leim wird durch die Heizstäbe, die sich sowohl im Leimbecken als auch in der Leimauftragwalze selbst befinden, schnell und gleichmäßig erhitzt. Durch PLC-Befehle wird die Temperatur konstant gehalten, auch wenn sich die Maschine im Stand-By befindet. Zwei Druckrollen pressen die Kante effizient und gleichmäßig auf das Werkstück. Die Position des Druckaggregats kann bequem von der vorderen Maschinenseite aus eingestellt werden.

Kappaggregat für präzise 90°-Schnitte

- Über einen unabhängigen Motor angetrieben
 - Für den präzisen 90°-Schnitt der überstehenden Kanten
 - Einfache Einstellung des Sägeblatts auf die Stärke der zu verarbeitenden Kante mit numerischer Anzeige
- minimax me 28 t er**
- Mit Eckenrundfunktion



Bündig- und Radiusfräsaggregat für optimale Bearbeitung der Kanten

- Ausgestattet mit Fräsern mit 75 mm Durchmesser
- Mit Tastschuhen für die perfekte Anpassung an das zu bearbeitende Werkstück
- Fräser eignen sich zum geraden Bündig- und Radiusfräsen sowohl dünner als auch starker Kanten - ob aus PVC, ABS, Melamin oder Holz

Ziehklingenaggregat

- Durch seine stabile Bauweise für den Dauereinsatz geeignet
- Die präzise Positionierung ist durch Kopierschlitten garantiert.
- Mit Vorrichtung zum Zurücksetzen des Aggregats, wenn es nicht benötigt wird



Flächenziehklinge:

- Absolute Sauberkeit
- Für das perfekte Finish der Flächen auf der Werkstückoberfläche

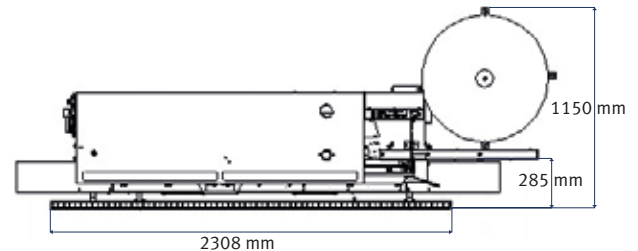
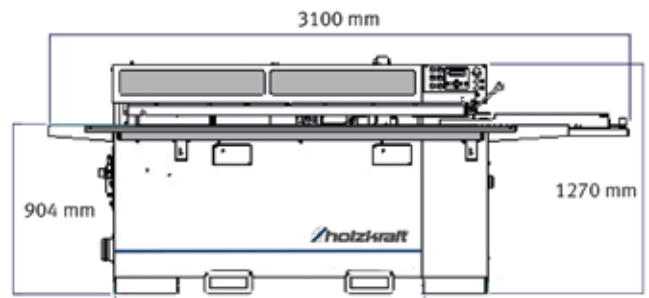

VIELSEITIGKEIT:

Kleben, Fräsen und Endschnitt in einem Durchgang mit einfacher und präziser Bedienung

Zubehör	Art.-Nr.	€ zzgl. USt.
Schmelzkleber (5 kg Sack)	5517023	71,90
Schmelzkleber (25 kg Sack)	5517024	209,00
Diamantwerkzeug für das Vorfräsaggregat	5514553	659,00
Werkzeugkit R=3mm	5514552	82,90
Ausstattungsoptionen ²⁾	Art.-Nr.	€ zzgl. USt.
Streifenkantenmagazin	5514550	539,00
Vorrichtung zur Erwärmung der Plattenkante	5514551	465,00

Ausstattung minimax me 28t RC

- 1 Vorfräsaggregat
- 2 Anleimmaggregat
- 3 Kappmesser
- 4 Säge-Kappaggregat
- 5 Bündigradius-Fräsaggregat
- 6 Radiusziehklinge
- 7 Flächenziehklinge

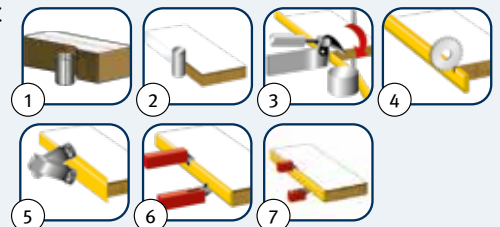

Kantenanleimmaschine minimax me 35 für Kunststoffkanten von 0,4 – 3 mm, Massivholzkanten bis 5 mm und Werkstücke von 8 - 50 mm

Neu

MADE IN ITALY

- ▶ Top-Ausstattung für hohe Produktivität bei geringem Platzbedarf!
- ▶ Intuitive Bedienung mit der eye-S Steuerung und 10" großem Touchscreen:
 - HMI Maestro Active Edge
 - Grafische Darstellung aller Bearbeitungsaggregate und deren Betriebszustand
 - Grafische Simulation der Bearbeitungen
 - Steuerung aller Bearbeitungsaggregate
 - Regulierung der Temperatur des Leimbeckens
 - Assistenzfunktionen zur Einrichtung der Maschine gemäß dem Bearbeitungsprogramm
 - Fehlerdiagnose zur schnellen Behebung einfacher Fehler
 - Statistik über Bearbeitungsparameter
 - USB-Anschluss
 - Vorbereitung für Netzwerkanschluss

- ▶ Hervorragende Zugänglichkeit zu den Arbeitsaggregaten dank der großen Haube, die Schutz und Geräuschreduzierung gewährleistet
- ▶ Monoblock-Konstruktion aus Stahl sorgt für hohe Stabilität und Steifigkeit der Maschine
- ▶ Automatische Aggregatspositionierung bei Wechsel der Plattenstärke
- ▶ Plattenvorschub erfolgt durch Vorschubkette mit Gummigleitschuhen
- ▶ Ausziehbare Werkstückauflage

me 35 tr s mit ECKENKOPIERAGGREGAT

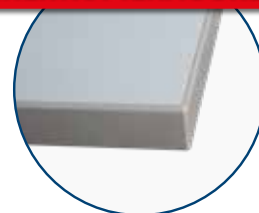

PLATTENTRANSPORT DURCH VORSCHUBKETTE

minimax me 35tr s



minimax me 35t s
statt € 35.750,00 zzgl. USt.
25.899,-
€ 30.819,81 inkl. USt.
Art.-Nr.: 5507235

minimax me 35tr s
statt € 40.650,00 zzgl. USt.
29.399,-
€ 34.984,81 inkl. USt.
Art.-Nr.: 5507236

Technische Daten		minimax me 35	
Werkstück			
Werkstückstärke	mm	8 - 50	
Werkstücklänge min.	mm	190	
Werkstückbreite min.	mm	110	
Kanten			
Stärke Rollenware	mm	0,4 – 3	
Stärke Streifenware	mm	bis zu 5	
Vorschub			
Aufnahmeleistung	kW	0,55	
Geschwindigkeit	m/min	7	
Vorfräsaggregat			
Aufnahmeleistung	kW	3	
Fräserdrehzahl	min ⁻¹	7.200	
Fräserdurchmesser	mm	80	
Fräserhöhe	mm	56	
Materialabtrag	mm	0,5 / 1 / 1,5 / 2	
Absaugstutzendurchmesser	mm	2 x 80	
Leimaggregat			
Aufnahmeleistung	kW	0,25	
Arbeitstemperatur	°C	190	
Absaugstutzendurchmesser	mm	60	
Ziehklagenaggregate			
Radius-Ziehklänge	mm	2	
Eckenkopieraggregat (nur minimax me 35tr s)			
Aufnahmeleistung	kW	0,35	
Werkzeugdurchmesser	mm	58	
Drehzahl	min ⁻¹	12.000	

Ausstattung:	me 35 t s	me 35 tr s
Rollenkantendrehteller dm 730mm	x	x
Automatisches Streifenkantenmagazin	x	
Antihafmittel-Sprühaggregat	x	x
Vorfräsen mit zwei Diafräsern	x	x
Kantenvorwärmung mit Heizplatte	x	
Kantenvorwärmung mit Keramik-Infrarotlampe		x
Leimbehälter Schnellwechsel-Kit	x	x
Anleimaggregat	x	x
Sägekappaggregat mit Eckenrunden	x	x
Eckenkopieraggregat		x
Bündig-Radiusfräsaggregat	x	x
Radienziehklänge mit numerischer Positionsanzeige	x	x
Flächenziehklänge mit rotierender Kopiervorrichtung	x	x
Schwabbelaggregat	x	x

Technische Daten		minimax me 35	
Bündigradiusfräsaggregat			
Aufnahmeleistung	kW	2 x 0,35	
Fräser-Durchmesser	mm	55,3	
Fräser-Zahnteilung		Z3	
Fräserdrehzahl	min ⁻¹	12.000	
Absaugstutzendurchmesser	mm	2 x 60	
Schwabbelaggregat			
Aufnahmeleistung	kW	2 x 0,14	
Drehzahl	min ⁻¹	2.800	
Pneumatischer Anschluss			
Betriebsdruck	bar	6,5	
Abmessungen und Gewicht			
Abmessungen (L x B x H)	mm	3.314 x 1.085 x 1.300	
Gewicht	kg	545	
Transportverpackungspauschale ¹⁾		TVP 4 = 79,00 €	
Transportzuschlag ¹⁾		TPZDF1 = 275,00 €	
Inbetriebsetzung & Einweisung ¹⁾		EINWME = 790,00 €	



- 10"-Touchscreen-Bedienfeld**
- ▶ Optimales Maschinenmanagement mit Maestro active edge
 - ▶ Einfache Bedienung über 10"-Touchscreen
 - ▶ Grafische Darstellung aller Maschinenfunktionen



- Antihafmittelsprühaggregat**
- ▶ Zur einfachen Beseitigung von Leimresten



- Vorfräsaggregat**
- ▶ Zwei Diafräser



- Kantenvorwärmungsvorrichtung (Abb zeigt me 35 t s)**
- ▶ Hochfeste Verklebung durch Vorwärmung des Werkstücks
 - ▶ **me 35 t r s:** Effizienteres Vorwärmen der Plattenkante mit Keramik-Infrarotlampe



- Leimstation**
- ▶ Der Leim wird durch Heizstäbe, die sich sowohl im Leimbecken als auch in der Leimauftragswalze befinden, schnell und gleichmäßig erhitzt.
 - ▶ Automatische Temperaturabsenkung bei längerem Leerlauf der Maschine
 - ▶ Leimbehälter teflonbeschichtet für einfachen Leimwechsel
 - ▶ Vorrichtung für Wiederverwertung von unverbrauchtem Leim
 - ▶ Automatisches Aufbringen der Rollenkanten mit Kappmesser für Kanten bis 3mm
 - ▶ Selbstschmierung des Leimbeckens



- Verbesserte Anpresseinheit für bessere Qualität der Leimfuge**
- ▶ Große Metallrolle, federnd gelagert, für gute Wärmeabfuhr, damit der Leim schneller abbindet
 - ▶ Kleine Gummirolle, die sich perfekt um das Kantenmaterial schmiegt und diese so ganzflächig andrückt



- Eckenkopieraggregat (minimax me 35tr s)**
- ▶ Kappen und Abrunden in einem Schritt durchführbar
 - ▶ Hochfrequenzmotor mit 12.000 U/min; Fräser Ø58mm Z4 (Nicht geeignet zur Bearbeitung von Massivholzkanten)



- Bündig-Radiusfräsaggregat**
- ▶ Mit Tastrollen in horizontaler und vertikaler Richtung für optimale Werkzeugpositionierung
 - ▶ Mit Kombifräswerkzeug Ø55,3mm zum Bündigfräsen von Kanten bis 5mm und Radiuskanten bis 2mm
 - ▶ Präzise Einstellung über zwei digitale Anzeigen
 - ▶ Mit Späneabsaugung



- Radienziehklinge**
- ▶ Mit numerischer Positionsanzeige
 - ▶ Für die perfekte Finish-Bearbeitung von Kunststoffkanten
 - ▶ Mit Vorrichtung zum Zurücksetzen des Aggregats, wenn dieses nicht benötigt wird



- Flächenziehklinge: Absolute Sauberkeit**
- ▶ Mit rotierender Kopiervorrichtung
 - ▶ Für das perfekte Finish der Flächen auf der Werkstückoberfläche



- Schwabbelaggregat**
- ▶ Antrieb über zwei unabhängige schwenk- und höhenverstellbare Motoren
 - ▶ Für perfektes Reinigen und Polieren der Plattenkanten

Sägekappaggregat mit Eckenrunden (me 35 t s)

- ▶ Zum Kappen der Kante, sowie zum Eckenrunden auf Ober- und Unterseite
- ▶ Beim Kantenanleimen von Massivholzkanten wird mithilfe des Radiusfräsers gekappt
- ▶ Hochfrequenzmotor mit 12.000 U/min; Sägeblatt Ø125mm Z12

Automatisches Aufbringen der Streifenkanten mit Kantenmagazin (me 35 t s)

- ▶ Die Streifenkanten aus Massivholz werden automatisch geladen und mit der Plattenführung synchronisiert.

Zubehör	Art.-Nr.	€ zzgl. USt.
Absauganlagen-Anschluss-Set	5146070	389,00
Schmelzkleber (5 kg Sack)	5517023	71,90
Schmelzkleber (25 kg Sack)	5517024	209,00
Diamantwerkzeuge für das Vorfräsaggregat	5514565	1.329,00
Austauschbarer Leimbehälter	5514576	1.515,00
Fräsmesser- und Ziehklingsenkit Radius 1 mm	5514564	82,50
Fräsmesser- und Ziehklingsenkit Radius 1,5 mm	5514563	82,50
Fräsmesser- und Ziehklingsenkit Radius 3 mm	5514562	82,50
Austauschbarer Leimbehälter für PU-Leim mit Schnellabfluss	5514585	1.965,00

Ausstattungsoptionen ¹⁾	Art.-Nr.	€ zzgl. USt.
Leimbehälter für PU-Leim mit Schnellabfluss anstelle von Standard Leimbehälter	5514586	939,00
Keramiklampe mit Infrarotstrahlen (me 35 t s)	5514587	939,00
Nesting Tastrolle für das Bündigfräsaggregat	5514588	315,00
Nesting Tastrolle für das Ziehklingsenaggregat	5514589	315,00
Innenbeleuchtung der Maschine	5514590	315,00
Nutaggregat	5514571	1.365,00

1) nicht nachrüstbar, nur bei Bestellung einer Neumaschine

Kantenleimmaschine minimax me 40 für Kunststoffkanten von 0,4 – 3 mm, Massivholzkanten bis 5 mm und Werkstücke von 8 - 50 mm

Neu

MADE IN ITALY

- ▶ Top-Ausstattung für hohe Produktivität bei geringem Platzbedarf!
- ▶ Intuitive Bedienung mit der eye-S Steuerung und 10" großem Touchscreen:
 - HMI Maestro Active Edge
 - Grafische Darstellung aller Bearbeitungsaggregate und deren Betriebszustand
 - Grafische Simulation der Bearbeitungen
 - Steuerung aller Bearbeitungsaggregate

- Regulierung der Temperatur des Leimbeckens
- Assistenzfunktionen zur Einrichtung der Maschine gemäß dem Bearbeitungsprogramm
- Fehlerdiagnose zur schnellen Behebung einfacher Fehler
- Statistik über Bearbeitungsparameter
- USB-Anschluss
- Vorbereitung für Netzwerkanschluss

- ▶ Ausziehbare Werkstückauflage
- ▶ Hervorragende Zugänglichkeit zu den Arbeitsaggregaten dank der großen Haube, die Schutz und Geräuschreduzierung gewährleistet
- ▶ Automatische Aggregatspositionierung bei Wechsel der Plattenstärke
- ▶ Plattenvorschub erfolgt durch Vorschubkette mit Gummigleitschuhen



PLATTENTRANSPORT DURCH VORSCHUBKETTE

minimax me 40t s
statt € 40.450,00 zzgl. Ust.
31.399,-
€ 37.364,81 inkl. Ust.
Art.-Nr.: 5507240

minimax me 40tr s
statt € 48.850,00 zzgl. Ust.
37.899,-
€ 45.099,81 inkl. Ust.
Art.-Nr.: 5507241

minimax me 40t s

me 40tr s mit ECKENKOPIERAGGREGAT



Technische Daten		minimax me 40	
Werkstück			
Werkstückstärke	mm	8 – 50	
Werkstücklänge min.	mm	120	
Werkstückbreite min.	mm	110	
Vorschub			
Geschwindigkeit	m/min	7	
Aufnahmeleistung	kW	0,55	
Kanten			
Stärke Rollenware	mm	0,4 – 3,0	
Stärke Streifenware	mm	bis zu 5	
Leimbecken			
Aufnahmeleistung	kW	0,25	
Arbeitstemperatur	°C	190	
Füllmenge	kg	0,8	
Absaugstutzen-Ø	mm	60	
Bündigradiusfräsaggregat			
Aufnahmeleistung	kW	2 x 0,35	
Fräser-Durchmesser HM	mm	55,3	
Fräser-Zahnteilung		Z3	
Absaugstutzendurchmesser		2 x 60	
Fräserdrehzahl	min ⁻¹	12.000	
Ziehklagenaggregate			
Radius-Ziehklänge	mm	2	
Eckenkopieraggregat (nur minimax me 40 tr s)			
Aufnahmeleistung	kW	0,35	
Werkzeughdurchmesser	mm	58	
Drehzahl	min ⁻¹	12.000	
Vorfräsaggregat			
Diamantfräserdurchmesser	mm	80	
Diamantfräser Zahnteilung		Z2	
Fräserhöhe	mm	56	
Materialabtrag	mm	0 – 2	

Ausstattung:	me 40t s	me 40tr s
Rollenkantendrehteller dm 730mm	x	x
Automatisches Streifenkantenmagazin	x	x
Antihafmittel-Sprühaggregat	x	x
Vorfräsen mit 2 Diafräsern	x	x
Kantenvorwärmung mit Heizplatte	x	
Kantenvorwärmung mit Keramik-Infrarotlampe		x
Leimbehälter Schnellwechsel-Kit	x	x
Anleimaggregat	x	x
Bündig-Radiusfräsaggregat	x	x
Sägekappaggregat mit Eckenrunden	x	
Eckenkopieraggregat		x
Radienziehklänge mit numerischer Positionsanzeige	x	x
Flächenziehklänge mit rotierender Kopiervorrichtung	x	x
Reinigungs-sprühaggregat	x	x
Schwabbelaggregat	x	x

Abmessungen und Gewicht		
Gewicht	kg	842
Abmessungen (L x B x H)	mm	3.774 x 1.545 x 1.337
Transportverpackungspauschale*		TVP 4 = 79,00 €
Transportzuschlag		TPZDF1 = 275,00 €
Inbetriebsetzung & Einweisung ¹⁾		EINWME = 790,00 €



10"-Touchscreen-Bedienfeld

- ▶ Optimales Maschinenmanagement mit Maestro active edge
- ▶ Einfache Bedienung über 10"-Touchscreen
- ▶ Grafische Darstellung aller Maschinenfunktionen



Kantenmagazin

- ▶ Zum automatischen Aufbringen von Streifenkanten
- ▶ Massivholz-Streifenkanten werden automatisch geladen und mit der Plattenführung synchronisiert



Vorfräsaggregat

- ▶ Zwei Diafräser



Leimstation

- ▶ Der Leim wird durch Heizstäbe, die sich sowohl im Leimbecken als auch in der Leimauftragswalze befinden, schnell und gleichmäßig erhitzt
- ▶ Automatische Temperaturabsenkung bei längerem Leerlauf der Maschine
- ▶ Leimbehälter teflonbeschichtet für einfachen Leimwechsel
- ▶ Vorrichtung für Wiederverwertung von unverbrauchtem Leim
- ▶ Automatisches Aufbringen der Rollenkanten mit Kappmesser für Kanten bis 3mm
- ▶ Selbstschmierung des Leimbeckens
- ▶ Kit zum Schnellwechsel des Leimbehälters



Verbesserte Anpresseinheit für höhere Qualität der Leimfuge

- ▶ Große Metallrolle, federnd gelagert, für gute Wärmeabfuhr, damit der Leim schneller abbindet
- ▶ Kleine Gummirolle, die sich perfekt um das Kantenmaterial schmiegt und diese so ganzflächig andrückt



Bündigfräsaggregat

- ▶ Mit Tastrollen in horizontaler und vertikaler Richtung für optimale Werkzeugpositionierung
- ▶ Ausgestattet mit Kombifräs Werkzeug Ø55,3mm für das Bündigfräsen von Kanten bis 5mm und Radiuskanten bis 2mm
- ▶ Präzise Einstellung über zwei Digitaleanzeigen
- ▶ Mit Späneabsaugung



Radienzahklänge

- ▶ Für die perfekte Finish-Bearbeitung von Kunststoffkanten
- ▶ Mit Vorrichtung zum Zurücksetzen des Aggregats, wenn dieses nicht benötigt wird
- ▶ Mit numerischer Positionsanzeige



Flächenziehklänge

- ▶ Absolute Sauberkeit für das perfekte Finish der Flächen auf der Werkstückoberfläche
- ▶ Mit rotierender Kopiervorrichtung



Schwabbelaggregat

- ▶ Antrieb über zwei unabhängige schwenk- und höhenverstellbare Motoren
- ▶ Zum Reinigen und Polieren der Plattenkanten



Nutaggregat - optional erhältlich

- ▶ Ermöglicht Anleimen und Nuten des Werkstücks in einem Durchgang

Sprühgerät zur Endbearbeitung der Kante

- ▶ Zur Vorreinigung der Plattenoberfläche und -kante für effektivere Reinigung

Eckenkopieraggregat (me 40 tr s)

- ▶ Zum Kappen von überstehenden Kanten
- ▶ Zum Abrunden der Kanten
- ▶ Hochfrequenzmotor mit 12.000 U/min; Fräser Ø58mm Z4

Radiusfräsen (me 40 t s)

- ▶ Zum Kappen der Kante, sowie zum Radiusfräsen auf Ober- und Unterseite
- ▶ Beim Kantenanleimen von Massivholzkanten wird mithilfe des Radiusfräasers gekappt
- ▶ Hochfrequenzmotor mit 12.000 U/min; Sägeblatt Ø125mm Z12

Zubehör	Art.-Nr.	€ zzgl. Ust.
Schmelzkleber (5 kg Sack)	5517023	71,90
Schmelzkleber (25 kg Sack)	5517024	209,00
Diamantwerkzeuge für das Vorfräsaggregat	5514565	1.329,00
Fräsmesser- und Ziehklingenkit Radius 1mm	5514564	82,50
Fräsmesser- und Ziehklingenkit Radius 1,5mm	5514563	82,50
Fräsmesser- und Ziehklingenkit Radius 3mm	5514562	82,50
Austauschbarer Leimbehälter	5514576	1.515,00
Austauschbarer Leimbehälter für Polyurethanleim	5514585	1.465,00

Ausstattungsoptionen ¹⁾	Art.-Nr.	€ zzgl. Ust.
Option Nutaggregat	5514571	1.365,00
Leimbehälter für Polyurethanleim mit Schnellabfluss anstelle von Standard Leimbehälter	5514586	939,00
Keramikklampe mit Infrarotstrahlen (nur me 40 t s)	5514587	939,00
Nesting Tastrohle für das Bündigfräsaggregat	5514588	315,00
Nesting Tastrohle für das Ziehklingenaggregat	5514589	315,00
Innenbeleuchtung der Maschine	5514590	315,00
Kabelloser Strichcode-Leser	5519004	1.719,00

¹⁾ nicht nachrüstbar, nur bei Bestellung einer Neumaschine

Langlochbohrmaschinen Serie LLB – Für professionelles Langlochbohren

- ▶ Einfache Bedienung über Einhandhebel für schnelles und präzises Arbeiten
- ▶ Bohrkopf auf gehärteten Prismenführungen mit Kugelkontaktsystem gelagert
- ▶ Höhenverstellung des Bohrkopfes über Handrad mit numerischer Anzeige
- ▶ Manueller Exzenter Spanner serienmäßig
- ▶ Stabile Stahl-Grauguss-Konstruktion
- ▶ Leistungsstarker Motor

- ▶ Serienmäßige Dübelbohrereinrichtung mit Rasterteilung 16 / 22 / 27 / 32
- ▶ Klemmschläge ermöglichen die einfache und schnelle Einstellung des Bohrkopflaufs

LLB 40 DT

- ▶ Arbeitstisch beidseitig um 60 Grad drehbar
- ▶ Serienmäßige Dübelbohrereinrichtung mit Rasterteilung 16 / 22 / 25 / 32



- ▶ Bohrkopf auf gehärteten Prismenführungen mit Kugelkontaktsystem gelagert
- ▶ Einfache und präzise Höhenverstellung über Handrad und numerische Anzeige

- › Einfache Einhandhebelbedienung
- › Dübelbohrereinrichtung
- › Bohrkopf höhenverstellbar

- › Um ± 60° drehbarer Arbeitstisch
- › Einfache Einhandhebelbedienung
- › Dübelbohrereinrichtung
- › Bohrkopf höhenverstellbar



LLB 30 mit **optionalem**
Winkelanschlag Art. Nr. 5330031



LLB 40 DT mit **optionalem**
Winkelanschlag Art. Nr. 5330040



- ▶ LLB 40 DT: Arbeitstisch beidseitig um 60 Grad drehbar

Lieferumfang:

- Manueller Exzenter Spanner
- Dübelbohrereinrichtung mit Rasterteilung

LLB 30

statt € 3.699,00 zzgl. USt.

3.039,-

€ 3.616,41 inkl. USt.

Art.-Nr.: 5320030

LLB 40 DT

statt € 6.625,00 zzgl. USt.

5.439,-

€ 6.472,41 inkl. USt.

Art.-Nr.: 5320040

Option für LLB 40 DT ¹⁾



- ▶ Winkelanschlag mit Skala +/- 45°
Art.-Nr.: 5330040

Zubehör für LLB 30



- ▶ Manueller Exzenter Spanner
Art.-Nr.: 5330030

Zubehör für LLB 30



- ▶ Winkelanschlag +/- 45°
Art.-Nr.: 5330031

Technische Daten		LLB 30	LLB 40 DT
Bohrbreite	mm	250	240
Bohrtiefe max. bei 90°	mm	170	180
Arbeitstisch (L x B)	mm	580 x 300	565 x 315
Arbeitstischdrehung	°	–	± 60
Bohrkopfhöhenverstellung	mm	200	160
Werkzeugaufnahme		Wescottbohrfutter	Wescottbohrfutter
Spanndurchmesser des Werkzeuges	mm	0 – 20	0 – 20
Spindeldrehzahlen	mm	2.800	3.000
Absaugstutzendurchmesser	mm	70	90
Abgabeleistung ~50 Hz	kW/ V	2,2 / 400	2,2 / 400
Abmessungen (L x B x H)	mm	1.500 x 920 x 1.400	1.290 x 980 x 1.270
Gewicht	kg	160	260
Transportverpackungspauschale ¹⁾		TVP 1 = 29,00 €	TVP 1 = 29,00 €
Transportzuschlag ¹⁾		TPZ 200 = 49,50 €	TPZ 300 = 59,50 €

Zubehör für LLB 30	Art.-Nr.	€ zzgl. USt.
2. manueller Exzenter Spanner	5330030	199,00
Winkelanschlag +/- 45°	5330031	179,00
Fahrwerk	5330032	179,00

Zubehör für LLB 40 DT	Art.-Nr.	€ zzgl. USt.
Winkelanschlag mit Skala +/- 45°	5330040	249,00
Extra Exzenter Spanner mit Schraube	5330041	329,00
Fahrwerk	5330042	155,00
Pneumatische Werkstückspannung	5330043	729,00

Bürstenschleif- und Strukturmaschine str – Zwei motorisch höhenverstellbare Aggregate

MADE IN ITALY

Modelle str r

- ▶ Motorische Höhenverstellung der Aggregate
- ▶ Aggregate einzeln zuschaltbar
- ▶ Vorschub stufenlos regelbar

Modelle str l

- ▶ Motorische Höhenverstellung der Aggregate
- ▶ Aggregate einzeln zuschaltbar
- ▶ Vorschub stufenlos regelbar
- ▶ Bürstendrehzahl stufenlos regelbar

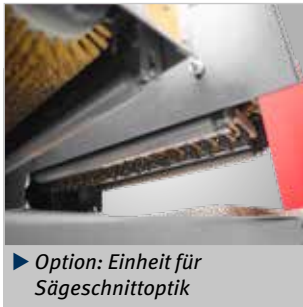

▶ Option: Einheit für Sägeschnittoptik



▶ Anwendungsbeispiel gebürstet



▶ Anwendungsbeispiel gebürstet und Sägeschnittoptik



str 62r mit eingebauter Option „Einheit für Sägeschnittoptik“ (Art.-Nr. 5516160)



▶ Arbeitsaggregate können einzeln zugeschaltet werden



▶ Leicht auswechselbare Bürsten



▶ Stufenlose Vorschubverstellung

Lieferumfang str 32r / str 62r:

- Stahlbürste 0,2 mm
- Tynexbürste K60

Lieferumfang str 32l / str 62l:

- Schleifbürste K120
- Schleifbürste K180

str 32r
statt € 16.290,00 zzgl. USt.
12.899,-
€ 15.349,81 inkl. USt.
Art.-Nr.: 5506132

str 62r
statt € 20.350,00 zzgl. USt.
15.859,-
€ 18.872,21 inkl. USt.
Art.-Nr.: 5506162

str 32l
statt € 18.790,00 zzgl. USt.
15.099,-
€ 17.967,81 inkl. USt.
Art.-Nr.: 5506133

str 62l
statt € 22.650,00 zzgl. USt.
18.199,-
€ 21.656,81 inkl. USt.
Art.-Nr.: 5506163

Technische Daten		str 32r	str 62r	str 32l	str 62l
Bürstenlänge	mm	300	600	300	600
Bürstenumdrehungen	mm	1500	1500	100 – 1500	100 – 1500
Bürstendurchmesser	mm	190	190	240	240
Vorschubgeschwindigkeit	m/min	1 – 13	1 – 13	1 – 13	1 – 13
Absaugstutzendurchmesser	mm	2 x 140	2 x 140	2 x 140	2 x 140
Aufnahmeleistung	kW	6,25	8,37	6,25	8,37
Leistung Antriebsmotor~50 Hz	kW/V	2 x 3,0 / 400	2 x 4,0 / 400	2 x 3,0 / 400	2 x 4,0 / 400
Abmessungen (L x B x H)	mm	1.300 x 1.000 x 1.300	1.300 x 1.300 x 1.550	1.300 x 1.000 x 1.300	1.300 x 1.300 x 1.550
Gewicht	kg	440	710	450	730
Transportzuschlag ¹⁾		TPZ 500 = 88,00 €	TPZ 750 = 120,00 €	TPZ 500 = 88,00 €	TPZ 750 = 120,00 €

Ausstattungsoptionen

Einheit für Sägeschnittoptik ¹⁾

Hinweis: Durch diese Option entfällt ein Bürstenaggregat	Art.-Nr.	str 32r	str 32l	str 62r	str 62l	€ zzgl. USt.
für str 32r (inkl. stufenlos regelbarer Bürstendrehzahl)	5516130	X				3.815,00
für str 32l	5516131		X			2.489,00
für str 62l	5516161				X	3.299,00
für str 62r (inkl. stufenlos regelbarer Bürstendrehzahl)	5516160			X		4.355,00

Nylonbürste (Zum Polieren und Reinigen) ¹⁾

Aufpreis für Nylonbürste anstelle von Schleifbürste	Art.-Nr.	€ zzgl. USt.
Aufpreis für Nylonbürste anstelle von Schleifbürste	5516135	16,50
Aufpreis für Nylonbürste anstelle von Schleifbürste	5516165	29,90

Ersatzbürsten

	Art.-Nr.	€ zzgl. USt.
Stahldrahtbürste Draht-Ø 0,3 mm Breite 300 mm	5516180	315,00
Stahldrahtbürste Draht-Ø 0,2 mm Breite 300 mm	5516181	315,00
Stahldrahtbürste Draht-Ø 0,3 mm Breite 600 mm	5516185	535,00
Stahldrahtbürste Draht-Ø 0,2 mm Breite 600 mm	5516186	535,00
Tynex-Bürste zum Bürsten K80 Breite 300 mm	5516190	389,00
Tynex-Bürste zum Bürsten K60 Breite 300 mm	5516191	389,00
Tynex-Bürste zum Bürsten K80 Breite 600 mm	5516195	769,00
Tynex-Bürste zum Bürsten K60 Breite 600 mm	5516196	769,00

¹⁾ nicht nachrüstbar, erhältlich nur bei Bestellung einer Neumaschine ab Werk

Halbautomatische Mehrspindel-Bohrmaschine MDB PRO – Zum horizontalen und vertikalen Bohren für den Möbelbau

- ▶ Bohrspindeln mit Schnellspannsystem, fünf Schnellspannfutter im Lieferumfang enthalten
- ▶ Massiver Arbeitstisch aus Stahl
- ▶ Patentiertes System zur schnellen und einfachen Justierung der Bohrtiefe über Spiralscheibe
- ▶ Pneumatische Bohrkopfschwenkung, zum Bohren in jeder Position zwischen 0° und 90°
- ▶ Seitenansläge aus Gusseisen
- ▶ Höheneinstellung des Bohrkopfes über Zählwerk
- ▶ Zwei positionierbare Pneumatik-Spannzylinder
- ▶ Dank weitem Achsabstand ist auch eine Bearbeitung von zwei Werkstücken möglich
- ▶ MDB 21 PRO: Abklappbarer Seitenanschlag aus Gusseisen mit Rundstangenführung - einfache Einstellung mithilfe einer Lupe und Millimeterskala
- ▶ MSB 23 / 29 PRO: zweifach geführter Seitenanschlag aus Gusseisen - präzise Einstellung über Drehrad mit Zählwerk



MDB 29 PRO

Lieferumfang:

- Zwei pneumatische Druckzylinder
- Fünf Schnellspannfutter
- Zwei Anschlaglineale mit je 1,5 m Länge
- Vier Klappansläge für die Anschlaglineale
- Einstelllehre für die Feineinstellung der Klappansläge auf den Anschlaglinealen

MDB 21 PRO
statt € 5.199,00 zzgl. USt.

4.899,-

€ 5.829,81 inkl. USt.
Art.-Nr.: 5301021

MDB 23 PRO
statt € 6.649,00 zzgl. USt.

6.299,-

€ 7.495,81 inkl. USt.
Art.-Nr.: 5301023

MDB 29 PRO
statt € 7.199,00 zzgl. USt.

6.899,-

€ 8.209,81 inkl. USt.
Art.-Nr.: 5301029

Technische Daten

		MDB 21 PRO	MDB 23 PRO	MDB 29 PRO
Max. Bohrbreite / bei 90°	mm	640/ 65	704/ 65	896/ 65
Anzahl Spindeln		21	23	29
Arbeitstisch (L x B)	mm	885 x 332	949 x 338	1.141 x 338
Spindelabstand	mm	32	32	32
Spindelabstand erste zu letzte	mm	640	896	896
Spindeldrehzahl	min ⁻¹	2.800	2.800	2.800
Schwenkung Bohrregulat	°	0 – 90	0 – 90	0 – 90
Werkstückhöhe max.	mm	130	130	130
Abgabeleistung ~50 Hz	kW/ V	1,1 / 400	1,1 / 400	1,1 / 400
Abmessungen (L x B x H)	mm	1.015 x 990 x 1.270	1.285 x 872 x 1.300	1.480 x 950 x 1.300
Gewicht (Netto) ca.	kg	260	265	290

Zubehör für MDB 21 PRO



▶ **Bezugsbolzen**
Art.-Nr.: 5302302

Zubehör für MDB 21 PRO



▶ **Zusätzlicher Druckzylinder**
Art.-Nr.: 5302301

Zubehör für MDB 21 PRO



▶ **Einstelllehre für Abstand**
Art.-Nr.: 5302303

Zubehör MDB 21/23/29 PRO

	Art.-Nr.	€ zzgl. USt.
90° Winkelanschlag und 45°		
Gehrungsanschlag	5302200	115,00
Schnellspannbohrfutter	5302100	17,90
Aggregat für Topfbandbohrungen		
Grass	5302400	549,00
Aggregat für Topfbandbohrungen		
Blum	5302401	549,00
Aggregat für Topfbandbohrungen		
Hettich	5302402	549,00

Zubehör MDB 21PRO

	Art.-Nr.	€ zzgl. USt.
Bezugsbolzen für Reihenbohrung	5302302	179,00
Einstelllehre für Abstand		
Hinteranschlag	5302303	65,90
Lehre zum Übertragen des		
Abstandes der Seitenansläge	5302300	115,00
Zusätzlicher Druckzylinder	5302301	225,00

Zubehör MDB 23/29 PRO

	Art.-Nr.	€ zzgl. USt.
Halterungen für Seitenansläge	5302101	89,90

MADE IN ITALY



- Pneumatische Bohrkopfschwenkung
- zum Bohren in jeder Position zwischen 0° und 90°



- Patentiertes System
- zur schnellen und einfachen Justierung der Bohrtiefe über Spiralscheibe

Seitenanschlag

MDB 21 PRO

- ▶ aus Gusseisen, abklappbar und mit Rundstangenführung - einfache Einstellung mithilfe einer Lupe und Millimeterskala

MDB 23 PRO

- ▶ aus Gusseisen, zweifach geführt, präzise Einstellung über Drehrad mit Zählwerk

MDB 29 PRO

- ▶ aus Gusseisen, zweifach geführt, präzise Einstellung über Drehrad mit Zählwerk

CNC-Bohrmaschine startech cn v – Für präzise Einzel- und Serienfertigung

- ▶ Ein Bohrkopf mit sieben Vertikal-, vier Horizontalspindeln und einem Nutsägeaggregat
- ▶ Für Bohrungen auf der Plattenoberseite und auf allen vier Werkstückseiten sowie Nutfräsungen in X-Richtung
- ▶ Nuten im Phenolharz-Arbeitsstisch ermöglichen auch Durchgangsbohrungen
- ▶ Die Werkstückbewegungen in X-/Y-Richtung erfolgen auf linearen Prismenführungen
- ▶ Kompakte Außenmaße
- ▶ Inklusive Rollenbahn und Kantenantaster



- › Bohrkopf mit sieben Vertikal-, vier Horizontalspindeln und einem Nutsägeaggregat
- › Inklusive Rollenbahn und Kantenantaster
- › Bedienung über 10“ Touchscreen

Info & Video

startech cn v

startech cn v
Lagerausstattung
statt € 33.009,00 zzgl. USt.
30.999,-
€ 36.888,81 inkl. USt.
Art.-Nr.: 5509011

- Lieferumfang Lagerausstattung**
- Rollenbahn für Werkstückzufuhr und -auslass
 - Kantenantaster
 - Druckverstärkte Y-Achse für Hartmaterialbearbeitung
 - Maschinenbedienoberfläche Software "Maestro cnc"
 - QUERTY-Tastatur
 - Automatische Schmierung

startech cn v
statt € 30.990,00 zzgl. USt.
29.259,-
€ 34.818,21 inkl. USt.
Art.-Nr.: 5509010

- Lieferumfang**
- Rollenbahn für Werkstückzufuhr und -auslass
 - Kantenantaster
 - Druckverstärkte Y-Achse für Hartmaterialbearbeitung



Pneumatische Spannvorrichtung für Werkstückpositionierung



Bedienung der Maschine über einen 10" Touchscreen. CNC Steuerung Maestro optional erhältlich.

Technische Daten		startech cn v
Werkstückabmessung X x Y x Z -Achse max.	mm	3.000 x 900 x 50
Werkstückabmessung X x Y x Z -Achse min.	mm	300 x 90 x 10
Plattenstärke max.	mm	50
Fahrgeschwindigkeit X-, Y-Achse max.	m/min	20
Anzahl Bohrspindeln		7
Anzahl Horizontalspindeln Achse Y		2
Anzahl Horizontalspindeln Achse X		2
Spindeldrehzahl	min ⁻¹	4.460
Durchmesser Nutsäge max.	mm	125
Stärke Nutsäge max.	mm	6
Drehzahl Nutsäge	min ⁻¹	5700
Arbeitsdruck Pneumatik	bar	6,5
Druckluftbedarf	l/min	90
Luftbedarf Absaugung	m ³ /h	820
Absaugluftgeschwindigkeit	m/s	20
Nennweite Absaugstutzen außen	mm	120
Leistung Antriebsmotor ~50 Hz	kW/V	2,2 / 400
Abmessungen (L x B x H)	mm	3704 x 1455 x 2209
Gewicht	kg	1.200
Transportzuschlag ⁽¹⁾		TPZDF1 = 275,00 €

Zubehör	Art.-Nr.	€ zzgl. USt.
Bohrer-Starterset		
• 3x HW-Kombi-Dübellochbohrer Z2+V2 D8 S10x30 L70 L=35 rechts		
• 2x HW-Kombi-Dübellochbohrer Z2+V2 D8 S10x30 L70 L=35 links		
• 2x HW-Kombi Dübellochbohrer Z2+V2 D5 S10x30 L70 L=34 rechts	5519010	225,00
• 2x HW-Kombi Dübellochbohrer Z2+V2 D5 S10x30 L70 L=35 links		
• HW Zylinderkopfbohrer Z2+V2 D34 S10x25 L70 links		
• HW Zylinderkopfbohrer Z2+V2 D15 S10x26 L70 links		
Software „Maestro cnc“		
• 3D Simulator für den Bearbeitungsprozess		
• Projektierung und Programmierung von 3D-Objekten		
• Bibliothek mit Funktionen für einfacheres Programmieren	5519002	515,00
• Schnittstelle zur Einbindung externer Softwarelösungen		
Lieferumfang:		
• Installations-CD		
• Hardware Schlüssel		
Qwerty Tastatur		
• Hardware Tastatur für bequemere Eingaben	5519003	319,00
Kabelloser Barcode-Leser		
• Einfaches und schnelles Abrufen des benötigten Bohrprogrammes über einen Barcode	5519004	1.719,00
• Ideal zur Einbindung in Fertigungsstraßen		
Sägeblatt Ø120 x 20 x 3,2 mm Z59	5519005	119,00
Ausstattungsoptionen ⁽²⁾		
Kühlungsgebläse für den Schaltschrank		
• Empfohlen bei Umgebungstemperaturen von mehr als 35 °C	5519000	185,00
Automatische Schmierung		
• Elektronisches Steuergerät verteilt die korrekte Menge Schmierfett	5519001	1.185,00

(1) Erläuterung der Verpackungszuschläge siehe Rückseite, Angaben zu TPZDF zzgl. USt. (2) Optionen nicht nachrüstbar, nur ab Werk bei Bestellung der Maschine

Farbnebelabsaugung FAG – Zum Absaugen des toxischen, gesundheitsschädlichen Nebels an Lackierarbeitsplätzen

Made in Germany 

- ▶ Ideal in holzverarbeitenden Betrieben, in Schreinereien / Tischlereien und im Handwerk allgemein
- ▶ Höchst effiziente Luftreinigung mit hohem Abscheidegrad
- ▶ Mobiles Gerät für den Einsatz an verschiedenen Plätzen in der Werkstatt
- ▶ Einfaches Handling
- ▶ Zertifiziert für ATEX Zone 2
- ▶ Lange Filterstandzeiten
- ▶ Steckerfertige Auslieferung



FAG 1



FAG 3

Überzeugen Sie sich von unserer Leistungsfähigkeit und fragen Sie nach einer individuellen Beratung!
beratung@holzkraft.de



FAG 1

statt € 3.245,00 zzgl. USt.

2.875,-

€ 3.421,25 inkl. USt.

Art.-Nr.: 5134001

FAG 2

statt € 4.149,00 zzgl. USt.

3.670,-

€ 4.367,30 inkl. USt.

Art.-Nr.: 5134002

FAG 3

statt € 4.799,00 zzgl. USt.

4.250,-

€ 5.057,50 inkl. USt.

Art.-Nr.: 5134003

FAG 4

statt € 4.579,00 zzgl. USt.

4.050,-

€ 4.819,50 inkl. USt.

Art.-Nr.: 5134004

Technische Daten		FAG 1	FAG 2	FAG 3	FAG 4
Volumenstrom min.		-	3.000	3.000	-
Volumenstrom max.	m³/h	4.600	6.800	6.800	6.800
Unterdruck max.	Pa	500	400 / 500	400 / 500	500
Filterfläche	m²	1,0	1,0	2,0	2,0
Leerlaufgeschwindigkeit	min ⁻¹	1.390	1.000 / 1.500	1.000 / 1.500	1.465
Nennweite außen	mm	298	298	298	298
Absaugstutzen Abgang	mm	1.405	1.405	1.405	1.405
Achse Absaugstutzen zu Boden	mm	1,5 / 400	0,75 / 2,1 / 400	0,75 / 2,1 / 400	2,2 / 400
Leistung Antriebsmotor ~50 Hz	kW/V	1.012 / 1.897	1.012 / 1.897	1.912 / 2.971	1.912 / 2.971
Abmessung Länge min./max.	mm	912 / 1.135	944 / 1166	944 / 1.215	943 / 1.215
Abmessung Breite min./max.	mm	1.405	1.405	1405	1.405
Abmessung Höhe	mm	175	177	249	248
Gewicht	kg				
Transportzuschlag ¹⁾		TPZ 200 = 49,50 €	TPZ 200 = 49,50 €	TPZ 300 = 59,50 €	TPZ 300 = 59,50 €

Zubehör	Art.-Nr.	€ zzgl. USt.
Einsteigerset		
Lieferumfang: 3 m Schlauch 2 Schlauchschellen, Bundkragen mit Flanschring, Verschlussklappe für Außenwand, Ø 300 mm	5140010	435,00
Feinfilter für FAG 1 / 2	5140016	21,00
Feinfilter für FAG 3 / 4	5140017	24,90
Volumenpapier für FAG 1 / 2	5140008	149,00
Volumenpapier für FAG 3 / 4	5140009	245,00
Vorfilter für FAG 1 / 2	5140014	22,90
Vorfilter für FAG 3 / 4	5140015	26,50

Zubehör	Art.-Nr.	€ zzgl. USt.
Volumenpapierfilter: Aufnahmerahmen mit zusätzlichem Volumenpapier, Vorfilter zum Einhängen an der Farbnebelabsaugung		
Volumenpapierfilter für FAG 1 / 2	5140012	22,90
Volumenpapierfilter für FAG 3 / 4	5140013	43,90
Einhängevorrichtung für Spritzpistole mit automatischer druckluftbetätigter Abluftsteuerung über die in die Farbnebelabsaugung integrierte Drosselklappe. Lieferumfang: Ständer, Aufnahmebügel Montageset	5140011	755,00
Sprühflacon 400 ml	5140018	40,50

Serie sr – Radialarmsägen – Zum Ablängen und Besäumen von Dielen

- ▶ Für große Schnittlängen z.B. im Küchenbau oder für Dielen
- ▶ Geringer Platzbedarf und vielseitig einsetzbar
- ▶ Schnelles Umrüsten zwischen Doppelgehrungsschnitten oder Ablängen
- ▶ Robuster Schwenkarm aus Gusseisen mit austauschbaren Sechskantführungen
- ▶ Verfahrbares Sägeaggregat mit Rückstellfeder, achtfach gelagert für präzise Schnitte
- ▶ Sägeaggregat beidseitig um 45 Grad schwenkbar
- ▶ Motor mit mechanischer Bremse
- ▶ Anschlag serienmäßig aus Aluminium
- ▶ Rollenbahnen mit einem Meter Länge für beide Seiten als Zubehör erhältlich



sr 650



• Verfahrbares Sägeaggregat mit Rückstellfeder, achtfach gelagert für präzise Schnitte



• Robuster Schwenkarm aus Gusseisen mit austauschbaren Sechskantführungen



• Sägeaggregat beidseitig um 45 Grad schwenkbar

Ausstattung:

- Sägeaggregat mit Rückholfeder
- Motor mit elektronischer Bremse
- Hintere Absaughaube
- Schutzplatte für Sägeblatt Durchmesser 400 mm
- Laufschiene aus Aluminium auf dem Tisch

sr 650
statt € 4.690,00 zzgl. USt.
4.099,-
€ 4.877,81 inkl. USt.
Art.-Nr.: 5504065

sr 750
statt € 5.100,00 zzgl. USt.
4.449,-
€ 5.294,31 inkl. USt.
Art.-Nr.: 5504075

sr 900
statt € 5.990,00 zzgl. USt.
4.999,-
€ 5.948,81 inkl. USt.
Art.-Nr.: 5504090

Technische Daten		sr 650	sr 750	sr 900	Ausstattungsoptionen ¹⁾	Art.-Nr.	€ zzgl. USt.
Schwenkwinkel Sägearm	°	± 45	± 45	± 45	Manueller Seitenanschlag	5514467	150,00
Schnitthöhe 90° max.	mm	640 x 20 / 610 x 60	750 x 20 / 700 x 60	900 x 20 / 855 x 80	Rollenbahn 1 m, links vom Sägeblatt	5514465	679,00
Schnitthöhe 45° max.	mm	380 x 100	450 x 100	570 x 120	Rollenbahn 1 m, rechts vom Sägeblatt	5514466	679,00
Schnitthöhe -45° max.	mm	330 x 100	400 x 100	470 x 120			
Schnitttiefe bei Motor 0°/ 45°	mm	100/50	100/50	120/83			
Durchmesser Sägeblatt/Bohrung	mm	350/30	350/30	400/30			
Drehzahl Sägeblatt	min ⁻¹	2.800	2.800	2.800			
Tisch (L x B)	mm	1675x 1060	1795x 1165	2060x 1320	Zubehör		
Leistung Antriebsmotor ~50 Hz	kW/ V	3,0 / 400	3,0 / 400	4,0 / 400	HM-Präzisionssägeblatt		
Abmessungen (L x B x H)	mm	1.675 x 1.300 x 1.500	1.795 x 1.420 x 1.500	2.110 x 1.580 x 1.500	400 x 3,5 x 2,5 x 30 mm	5264048	225,00
Gewicht	kg	220	245	300	Z 48 WZ negativ		

Umgebungsluftfiltersystem LFS – Zur sehr schnellen und kontinuierlichen Reinigung der Luft

- ▶ Hocheffizienter Filterprozess entfernt Partikel >5 µm und Feinstaubpartikel >1 µm
- ▶ Konzipiert um die Luft in Werkstätten und Ausstellungsräumen zu säubern

- ▶ Ideale Ergänzung zu einer stationären Absauganlage ohne Feinfilter
- ▶ In größeren Produktionsbereichen auch der Einsatz von mehreren Geräten direkt an der Maschine oder verteilt im Raum empfohlen

- ▶ In drei Stufen regulierbar
- ▶ Zeiterfassung für automatische Abschaltung
- ▶ Komfortable Bedienung über Fernbedienung
- ▶ Vorfilter einfach zu entnehmen und zu reinigen

LFS 101-3
statt € 269,00 zzgl. USt.
229,-
€ 272,51 inkl. USt.
Art.-Nr.: 5127101

LFS 301-3
statt € 399,00 zzgl. USt.
339,-
€ 403,41 inkl. USt.
Art.-Nr.: 5127301



LFS 101-3



LFS 301-3

Technische Daten		LFS 101-3	LFS 301-3
Volumenstrom Stufe Niedrig max.	m³/h	595	945
Volumenstrom Stufe Mittel max.	m³/h	680	1035
Volumenstrom Stufe Hoch max.	m³/h	765	1675
Filterkategorie Plattenfilter		G4	G4
Filterkategorie Innenfilter		F6	F6
Aufnahmeleistung ~50 Hz	W/V	100 / 230	300 / 230
Schalldruckpegel max.	dB(A)	64	69
Abmessungen (L x B x H)	mm	505 x 430 x 260	770 x 610 x 310
Gewicht	kg	15	25

Lieferumfang LFS 101-3:

- Fernbedienung
- Transportgriff
- Vier Ösen für Deckenbefestigung
- Vier Deckenhaken
- Vier Ketten mit Haken
- Vier GummifüÙe

Lieferumfang LFS 301-3:

- Fernbedienung
- Vier Ösen für Deckenbefestigung
- Vier GummifüÙe

Späne-Absauggerät ASA – Mobil, mit um 180° drehbarer Absaugeinheit

- ▶ Für Fräs-, Hobel- und Sägespäne (nicht für Staub geeignet)
- ▶ Um 180° drehbare Absaugeinheit ermöglicht Absaugführung von unten oder oben

- ▶ Stabiles Lüfterrad aus Metall
- ▶ Serienmäßig mit hochwertigem Fahrwerk für bessere Stabilität und einfaches Rangieren

- ▶ Schnellspannverschlüsse für Filter- und Spänesack
- ▶ Fein-Filterbeutel doppelt gewebt



Um 180° drehbare Absaugeinheit

Beim Kauf einer Absauganlage mit Anlaufautomatik muss unbedingt der Schalterdeckel ASA mit Schalter zum Dauerbetrieb für Einschaltautomatik (ab Werk) mitgekauft werden (zur Selbstmontage).
Art.-Nr. 0512819306D



Lieferumfang ASA 1901/1903:
• Fein Filtersack
• Spänesack

Lieferumfang ASA 2803/4303/7703:
• 2 Fein Filtersäcke (ASA 7703 Standard-Filterbeutel)
• 2 Spänesäcke

ASA 1901
statt € 569,00 zzgl. USt.
479,-
€ 570,01 inkl. USt.
Art.-Nr.: 5128191

ASA 1903
statt € 569,00 zzgl. USt.
479,-
€ 570,01 inkl. USt.
Art.-Nr.: 5128193

ASA 2803
statt € 699,00 zzgl. USt.
589,-
€ 700,91 inkl. USt.
Art.-Nr.: 5128283

ASA 4303
statt € 869,00 zzgl. USt.
739,-
€ 879,41 inkl. USt.
Art.-Nr.: 5128433

ASA 7703
statt € 1.449,00 zzgl. USt.
1.199,-
€ 1.426,81 inkl. USt.
Art.-Nr.: 5128773

Technische Daten		ASA 1901	ASA 1903	ASA 2803	ASA 4303	ASA 7703
Nennvolumenstrom	m³/h	1.900	1.900	2.800	4.300	7.700
Unterdruck max.	Pa	1.700	1.700	1.900	2.000	2.800
Filterfläche	m²	1,92	1,92	2 x 1,92	2 x 2,4	2 x 5,98
Spänesammelvolumen	l	110	110	2 x 120	2 x 215	2 x 290
Nennweite außen Absaugstutzen Eingang	mm	203	203	-	-	260
Nennweite außen Absaugstutzen Abgang	mm	1 x 100, 1 x 120	1 x 100, 1 x 120	1 x 100, 2 x 120	2 x 100, 2 x 120	3 x 120, 1 x 100
Aufnahmeleistung ~50 Hz	kW / V	1,5 / 230	1,5 / 400	2,2 / 400	3,8 / 400	4,8 / 400
Abmessungen (L x B x H)	mm	1.000 x 5.000 x 2.100	1.000 x 5.000 x 2.100	1.500 x 500 x 2.100	1.700 x 600 x 2.400	1.900 x 670 x 2.800
Gewicht	kg	39	39	53	69	88

Zubehör	Art.-Nr.	ASA 1901	ASA 1903	ASA 2803	ASA 4303	ASA 7703	€ zzgl. USt.	Zubehör	Art.-Nr.	ASA 1901	ASA 1903	ASA 2803	ASA 4303	ASA 7703	€ zzgl. USt.
Fein-Filterbeutel 413 x 1.100 mm	5129190	x	x	x			20,10	Filterkartusche 510 x 610 mm	5129990					x	205,00
Fein-Filterbeutel 477 x 1.200 mm	5129433			x			23,90	Filterkartusche 510 x 1220 mm	5129991					x	285,00
Standard-Filterbeutel 572 x 1.400 mm	5129773					x	68,90	Filterkartusche 610 x 1.200 mm	5129992					x	349,00
Fein-Filterbeutel	5129775					x	25,90	Spänesack 650 x 1.100 (VE 10)	5129265	x	x	x			22,90
Halterung für Fein-Filterbeutel (wird benötigt für ASA 7703 mit Baujahr bis 2022)	5129776					x	8,90	Spänesack 643 x 1.300 (VE 10)	5129299					x	33,90
Filterkartusche 410 x 600 mm	5129988	x	x	x			199,00	Adapter 1 x 100 mm / 1 x 120 mm	5129996	x	x				2,25
Filterkartusche 410 x 1.000 mm	5129989	x	x	x			249,00	Schalterdeckel zur Verwendung einer Einschaltautomatik	0512819306D	x	x	x	x	x	79,90

HOLZKRAFT Rohluftabsauggeräte ASA 141 - 203 mit serienmäßigem Fahrwerk

Made in Germany 

- ▶ Für Fräs-, Hobel- und Sägespäne (kein Staub)
- ▶ Höchste Saug- und Luftleistungen
- ▶ Wesentlich reduzierter Staubgehalt durch BIA geprüftes Filtermaterial mit hohem Abscheidungsgrad
- ▶ Absaugungen entsprechen der Staubklasse L
- ▶ Gehäuseteile und Flügelräder aus hochfestem Spezialkunststoff
- ▶ Schnellspannverschlüsse für Filter und Spänesäcke für eine unproblematische Wartung
- ▶ Robuste, hochwertige Ausführung
- ▶ Leicht verfahrbar durch Lenkrollen
- ▶ Geringer Stromverbrauch



ASA 141

ASA 163

ASA 203

Lieferumfang:

- Anlagenkörper mit montierter Ventilatoreinheit
- Filtersack / Absaugeinheit
- Spänesack / Absaugeinheit
- Ohne Absaugschlauch

ASA 141
statt € 1.089,00 zzgl. USt.
949,-
€ 1.129,31 inkl. USt.
Art.-Nr.: 5120141

ASA 143
statt € 1.125,00 zzgl. USt.
979,-
€ 1.165,01 inkl. USt.
Art.-Nr.: 5120143

ASA 163
statt € 1.299,00 zzgl. USt.
1.139,-
€ 1.355,41 inkl. USt.
Art.-Nr.: 5120163

ASA 203
statt € 1.399,00 zzgl. USt.
1.219,-
€ 1.450,61 inkl. USt.
Art.-Nr.: 5120203

Zubehör Feinstaub-Filterkartusche

- ▶ Hält feinste Partikel zurück
- ▶ Hoher Luftdurchfluss, große Filterfläche
- ▶ Höhere Reißfestigkeit und dadurch höhere Standzeit



Technische Daten		ASA 141	ASA 143	ASA 163	ASA 203	Zubehör	Art.-Nr.	€ zzgl. USt.
Ansaugstutzen-Ø	mm	140	140	160	200	Filtersack 525 x 1000 mm	5126004	77,90
Nenn-Volumenstrom	m³/h	1.650	1.650	2.200	2.500	Kat. L ASA 141 & 203		
Unterdruck	Pa	1.750	1.750	2.500	2.700	Spänesack PVC		
Filterfläche	m²	1,9	1,9	2,2	2,2	520 x 1300 mm (20 St.)	5126005	83,90/VE
Max. Schalldruckpegel	dB	78	78	83	84	Filterkartusche Kat. M		
Spänesammelvolumen	l	175	175	175	175	ASA 141-203	5120145	399,00
Höhe m. Filterkartusche	mm	2.325	2.325	2.325	2.325	Reduzierstück 125/100 mm	5147612	25,59
Motor	kW	1,1	0,75	1,5	2,2	Reduzierstück 140/100 mm	5147614	27,15
Elektrischer Anschluss ~50 Hz	V	230	400	400	400	Reduzierstück 160/100 mm	5147616	27,85
Abmessungen (L x B x H)	mm	1.062 x 648 x 2.300		1096 x 648x2300	1061 x 577x2300	Reduzierstück 200/100 mm	5147620	34,55
Gewicht	kg	40	40	40	60			

Zyklonabsauggerät ZAA 2863 AF – Hocheffizient und leistungsstark, mit zweistufigem Abscheidsystem und automatischer Filterabreinigung

- ▶ Saubere Abluft durch Abscheidung des Staubs im Zyklonabscheider und Kartuschenfilter
- ▶ Automatische Filterabreinigung für gleichbleibend hohe Absaugleistung
- ▶ Inklusive Fernbedienung und Timerfunktion

- ▶ zum Ein- und Abschalten der Absaugung
- ▶ Einfaches Leeren des fahrbaren Abfüllbehälters

ZAA 2863 AF
statt € 2.659,00 zzgl. USt.
1.999,-
€ 2.378,81 inkl. USt.
Art.-Nr. 5128928

Lieferumfang:

- Filterkartusche 370 x 1.190 mm
- Flexschlauch
- Fernbedienung

Technische Daten		ZAA 2863 AF
Nennvolumenstrom	m³/h	1.760
Unterdruck bei Nennvolumenstrom	Pa	2.800
Filterfläche	m²	4,32
Filterabreinigung		automatisch
Nennweite außen Absaugstutzen Eingang	mm	1 x 200, 3 x 100
Behältervolumen	l	240
Schalldruckpegel max.	dB(A)	78
Abgabeleistung ~50 Hz	kW/ V	2,4 / 400
Abmessungen (L x B x H)	mm	1.343 x 900 x 2.170
Gewicht	kg	178



Zubehör	Art.-Nr.	€ zzgl. USt.
① Filterkartusche 370 x 1190 mm	5129005	309,00
② Staubsack für Filterkartusche	5129006	26,50
Spänesack für Abfüllbehälter (VPE 10)	5129007	46,90/VPE

Absaugeräte ASA 11 – 41 – großes Spänesammelvolumen auf geringem Raum

Made in Germany 

- ▶ Universell einsetzbar auch für Kunststoff, Styropor, Papier u.ä
- ▶ Besonders robuste Konstruktion
- ▶ Gehäuse aus verzinktem Stahlblech
- ▶ Schaufelradlüfter für erhöhte Saugleistung
- ▶ Doppelt gewebter Fein-Filtersack
- ▶ Absaugungen entsprechen der Staubklasse L
- ▶ Grundgeräte sind in Modulbauweise vormontiert dadurch kurze Montagezeit
- ▶ **ASA-AFB Modelle** mit Abfüllbehälter

Lieferumfang ASA 11 - 41:

- PVC Spänesack
- ASA 11 - 21 Absaugereinheit mit Kunststoff-Flügelrad
- ASA 31 - 41 Absaugereinheit mit Metallflügelrad
- Ohne Absaugerschlauch

Lieferumfang ASA 11 AFB - 41 AFB:

- Abfüllbehälter
- Absaugereinheit mit Metallflügelrad



ASA 11 statt € 1.399,00 zzgl. USt. 1.319,- € 1.569,61 inkl. USt. Art.-Nr.: 5133110	ASA 11 AFB statt € 2.029,00 zzgl. USt. 1.899,- € 2.259,81 inkl. USt. Art.-Nr.: 5133210	ASA 21 statt € 1.719,00 zzgl. USt. 1.619,- € 1.926,61 inkl. USt. Art.-Nr.: 5133220	ASA 21 AFB statt € 2.739,00 zzgl. USt. 2.569,- € 3.057,11 inkl. USt. Art.-Nr.: 5133220	ASA 31 statt € 2.349,00 zzgl. USt. 2.199,- € 2.616,81 inkl. USt. Art.-Nr.: 5133130	ASA 31 AFB statt € 3.599,00 zzgl. USt. 3.359,- € 3.997,21 inkl. USt. Art.-Nr.: 5133230	ASA 41 zzgl. USt. 3.869,- € 4.604,11 inkl. USt. Art.-Nr.: 5133140	ASA 41 AFB zzgl. USt. 5.559,- € 6.615,21 inkl. USt. Art.-Nr.: 5133240
--	--	--	--	--	--	---	---

Technische Daten		ASA 11 ²⁾ / ASA 11 AFB	ASA 21 ²⁾ / ASA 21 AFB	ASA 31 ³⁾ / ASA 31 AFB	ASA 41 ³⁾ / ASA 41 AFB
Ansaugstutzen Ø	mm	160	160	200	250
Maximaler Volumenstrom	m³/h	2.100	2.300	3.300	4.300
Nennvolumenstrom	m³/h	1.300	1.300	2.500	3.500
Unterdruck	Pa	2.100	2.200	2.700	2.500
Filterfläche	m²	2,2	2 x 2,2	3 x 2,2	4 x 3,5
Spänesammelvolumen	l	175	2 x 175	3 x 175	4 x 175
Motornennleistung IE3~50 Hz	kW/V	2,2 / 400	2,2 / 400	3,0 / 400	4,0 / 400
Abmessungen (L x B x H)	mm	1.149 x 578 x 2.115	1.817 x 578 x 2.115	2.486 x 578 x 2.115	3.416 x 787 x 2.754
Gewicht	kg	61	76	98	182
Transportverpackungsp. ¹⁾		-	-	-	TVP 2 = 45,00 €
Transportzuschlag ¹⁾		-	-	-	TPZ 200 = 49,50 €

Zubehör

Nachrüstkit AFB **pro Tonne** für ASA 11-31
Art.-Nr.: 5133100
665,00 € zzgl. USt.

Nachrüstkit AFB **pro Tonne** für ASA 41
Art.-Nr.: 5133101
675,00 € zzgl. USt.

Weiteres Zubehör im Hauptkatalog oder auf www.holzkraft.de

HOLZKRAFT RLA 1101 / 1213 - professionelle, geprüfte Reinluftentstauber mit 100% Luftrückführung für den gewerblichen Einsatz

Made in Germany 

- ▶ Hochleistungs-Taschenfilter mit spezieller Oberflächenbeschichtung, dadurch selbst Problemstäube (feuchte Stäube, Lackschliff etc.) absaugbar
- ▶ Großer Abfüllbehälter ausfahrbar, dadurch reibungsloses und rasches Auswechseln der Spänesäcke möglich
- ▶ M-Version mit automatischer Filterabreinigung

RLA 1101 statt € 3.299,00 zzgl. USt. 2.999,- € 3.568,81 inkl. USt. Art.-Nr.: 5131101	RLA 1103 statt € 3.299,00 zzgl. USt. 3.019,- € 3.592,61 inkl. USt. Art.-Nr.: 5131103	RLA 1213 statt € 3.519,00 zzgl. USt. 3.229,- € 3.842,51 inkl. USt. Art.-Nr.: 5131201	RLA 1213 M statt € 5.589,00 zzgl. USt. 5.099,- € 6.067,81 inkl. USt. Art.-Nr.: 5131202
--	--	--	--

Technische Daten		RLA 1101	RLA 1103	RLA 1213 / RLA 1213 M
Absaugstutzen-Ø	mm	100	100	120
Volumenstrom max.	m³/h	790	790	1.140
Nennvolumenstrom	m³/h	565	565	814
Unterdruck	Pa	2.118	2.124	2.180
Filterfläche	m²	4,1	4,1	5,1
Spänesammelvolumen	l	135	135	135
Reststaubgehalt	mg/m³	< 0,1	< 0,1	< 0,1
Motorleistung~50 Hz	kW/ V	1,1 / 230	1,5 IE3 / 400	1,5 IE3 / 400
Abmessungen (L x B x H)	mm		1.178 x 650 x 1.973	
Gewicht	kg	134	136	137 / 141
Transportverpackungsp. ¹⁾		-	-	TVP 1 = 29,00 €
Transportzuschlag ¹⁾		-	-	TPZ 200 = 49,50 €



Anlaufautomatik für Absauganlagen

- ▶ Beim Einschalten der Holzbearbeitungsmaschine läuft die Absauganlage mit einer Verzögerung von 2-3 sek. automatisch an, das zusätzliche Einschalten der Absauganlage entfällt.
- ▶ Beim Abschalten der Arbeitsmaschine läuft die Absauganlage noch ca. 3-4 sek. nach.
- ▶ Der Reststaub wird nach dem Abschalten der Arbeitsmaschine laut Gefahrstoffverordnung abgesaugt.
- ▶ Schutz vor Netzüberlastung beim Einschalten



ALA 2 zzgl. USt. 79,- € 94,01 inkl. USt. Art.-Nr.: 5121503	ALV 10 zzgl. USt. 139,- € 165,41 inkl. USt. Art.-Nr.: 5121504
--	---

Technische Daten	ALA 2	ALV 10
Maschinen-Stromanschluss	1 x 230 V	1 x 400 V/16A 1 x 230 V
Absaug-Stromanschluss	1 x 230 V	1 x 400 V/16A 1 x 230 V
Netzanschluss 50-60Hz	230 V/16 A	400 V/16 A 4,0 kW
Max. Anschlussleistung	Stecker	400 V/16 A Stecker

2) Ohne optionale Filterkassette 3) Schalterdeckel ASA mit Schalter zum Dauerbetrieb für Einschaltautomatik EasySwitch (Art.-Nr.: 0512205100D) wird benötigt
1) Erläuterung der Verpackungszuschläge siehe Rückseite, Angaben zu TVP/TPZ zzgl. USt. Diese Modellreihe enthält BAFA förderfähige Modelle. Alle förderfähigen Modelle finden Sie unter www.stuermer-maschinen.de oder www.mystuermer.com. -> Geben Sie in der Suche einfach „BAFA“ ein

**Sehr
leise**

 Made in Germany

Reinluftentstauber RLA 125 / 140 / 160 / 210 für Holzspäne, konzipiert für den gewerblichen Einsatz

- ▶ Reinluftentstauber dieser Serie staubgeprüft nach H3, Reststaubgehalt kleiner als 0,1 mg/m³
- ▶ Geeignet zum Absaugen und Abscheiden von trockenem Holzstaub und Spänen (Kst-Wert ≤ 200 bar m/s), nicht geeignet für Staub mit Kst-Wert > 200 bar m/s
- ▶ Hohe Absaugleistung bei geringem Platzbedarf
- ▶ Maximale Leistung in dieser Klasse
- ▶ Sehr leise

Einsatzbereich

- ▶ Absaugen von Holzspänen
- ▶ Gewerblicher Einsatz
- ▶ Für alle Holzbearbeitungsmaschinen mit entsprechendem Absaugstutzen-Durchmesser

Hochwertige, durchdachte Bauweise

- ▶ Robustes und kompaktes Gehäuse aus verzinktem Stahlblech
- ▶ Absaugstutzen problemlos von links nach rechts umrüstbar, dadurch flexibel einsetzbar
- ▶ Große Revisionsöffnungen
- ▶ Großdimensionierte, fahrbare Spänebehälter mit Klemmbügel und Spänefangsack
- ▶ Entstauber bei Auslieferung bereits komplett montiert, dadurch schnell einsetzbar
- ▶ Fahrbar
- ▶ Bei Modell RLA 210: Optimale Späneverteilung in die Spänebehälter aufgrund großer Filterfläche

Beschreibung des Filters

- ▶ Ultra kompakt bei maximaler Filterfläche
- ▶ Filtermaterial aus Polyestervlies, alubedampft, waschbar und dadurch mit hoher Standzeit
- ▶ Filter standardmäßig in antistatischer Ausführung nach Kategorie M-BIA geprüft und zugelassen
- ▶ Filterwiderstandsüberwachung über Differenzdruckdose mit Warnlampe am Schaltkasten
- ▶ Der Ventilator ist dem Filter nachgeschaltet



RLA 125



RLA 140



RLA 160



RLA 210

Grundausrüstung

- ▶ Metalllüfterrad
- ▶ Revisionsöffnung zum Reinigen des Bypassfilters
- ▶ manuelle Abreinigung

Mehrausrüstung Version M

- ▶ Vorgerüstet für Anschluss von optional erhältlicher Erkennung für bis zu 8 Maschinen und 8 Schiebersteuerungen

Mehrausrüstung Version PM

- ▶ Maschinenerkennung über potentialfreien Kontakt
- ▶ Pneumatische Abreinigung

RLA 125
statt € 4.350,00 zzgl. USt.
3.999,-
€ 4.758,81 inkl. USt.
Art.-Nr.: 5131255

RLA 140
statt € 4.525,00 zzgl. USt.
4.199,-
€ 4.996,81 inkl. USt.
Art.-Nr.: 5131400

RLA 160
statt € 5.390,00 zzgl. USt.
4.999,-
€ 5.948,81 inkl. USt.
Art.-Nr.: 5131620

RLA 210
statt € 6.725,00 zzgl. USt.
6.129,-
€ 7.293,51 inkl. USt.
Art.-Nr.: 5132100

RLA 125 M
statt € 4.650,00 zzgl. USt.
4.299,-
€ 5.115,81 inkl. USt.
Art.-Nr.: 5131256

RLA 140 M
statt € 4.850,00 zzgl. USt.
4.599,-
€ 5.472,81 inkl. USt.
Art.-Nr.: 5131401

RLA 160 M
statt € 5.650,00 zzgl. USt.
5.149,-
€ 6.127,31 inkl. USt.
Art.-Nr.: 5131621

RLA 210 M
statt € 7.050,00 zzgl. USt.
6.459,-
€ 7.686,21 inkl. USt.
Art.-Nr.: 5132105

RLA 125 PM
statt € 4.975,00 zzgl. USt.
4.599,-
€ 5.472,81 inkl. USt.
Art.-Nr.: 5131257

RLA 140 PM
statt € 5.150,00 zzgl. USt.
4.959,-
€ 5.901,21 inkl. USt.
Art.-Nr.: 5131402

RLA 160 PM
statt € 5.975,00 zzgl. USt.
5.499,-
€ 6.543,81 inkl. USt.
Art.-Nr.: 5131622

RLA 210 PM
statt € 7.450,00 zzgl. USt.
6.779,-
€ 8.067,01 inkl. USt.
Art.-Nr.: 5132110

Technische Daten		RLA 125	RLA 140	RLA 160	RLA 210
Nennweite außen Absaugstutzen	mm	125	140	160	200
Nennvolumenstrom	m ³ /h	884	1.108	1.448	2.262
Volumenstrom max.	m ³ /h	1.400	1.750	2.400	3.700
Unterdruck bei Vnenn	Pa	2.210	2.615	2.247	2.482
Filterfläche	m ²	5,31	8,5	9,21	22
Filtermaterial		Staubklasse M		Staubklasse M	Staubklasse M
Reststaubgehalt	mg/m ³	H3 (< 0,1)		H3 (< 0,1)	H3 (< 0,1)
Spänesammelvolumen	l	1x165 (239)		2x165 (193)	2x165 (193)
Schalldruckpegel max.	dB(A)	71	71	73	72
Achse Absaugstutzen zu Boden	mm	850	850	827	826
Motorleistung IE3 ~50 Hz	kW/ V	2,2 / 400		2,2 / 400	3,0 / 400
Abmessungen (L x B x H)	mm	1.241 x 830 x 1.553	1.241 x 830 x 1.700	1.755 x 830 x 1.654	1.755 x 830 x 1.800
Gewicht – / M / PM	kg	205 / 215 / 210	210 / 210 / 210	260 / 287 / 274	259 / 235 / 289
Transportzuschlag ¹⁾		TPZ 200 = 49,50 €	TPZ 300 = 59,50 €	TPZ 300 = 59,50 €	TPZ 300 = 59,50 €

¹⁾ Erläuterung der Verpackungszuschläge siehe Rückseite, Angaben zu TPZ zzgl. USt.

HOLZKRAFT Reinluftentstauber Serie RLA – Geprüft für wirtschaftliche und komfortable Luftreinigung

- ▶ Zum Einsatz in Werkstätten mit einem Gleichzeitigkeitsfaktor von 1-2 Maschinen, ab RLA 2501 2-3 Maschinen (abhängig vom benötigten Volumenstrom) oder als dezentrale Absaugung zur Ergänzung einer bereits vorhandenen stationären Anlage
- ▶ BG-geprüft
- ▶ 100%ige Luftrückführung ohne zusätzliche Kosten und baulichen Aufwand
- ▶ Anschlussfertige Auslieferung
- ▶ Hohe Saugleistung
- ▶ Steuerung erweiterbar durch "Plug-in" Technik
- ▶ Geringe Kosten für Rohrbauteile und Montage, vor allem beim Austausch von alten und nicht mehr zugelassenen Anlagen
- ▶ Integrierte Vorabscheidekammer zur Verringerung der Belastung und Schutz der Filter
- ▶ Kompakte Abmessungen, dadurch Aufstellung der Geräte an bisher ungenutzten Flächen möglich
- ▶ Ansaugseite kann mit Ausrichtung nach links oder rechts bestellt werden, dadurch auch Nutzung von Werkstattstischen möglich
- ▶ Für die Aufstellung in Arbeitsräumen sind die Vorschriften der Holz Berufsgenossenschaft GS-HO-07 berücksichtigt
- ▶ **RLA 1601 P / RLA 2001 P:** Optimale Filterabreinigung (.während des Betriebs)
- ▶ **Ab Modell RLA 2501 P:** Optimale Filterabreinigung nach addierter Zeit während dem Betrieb oder nach dem Abschalten
- ▶ **Ab Modell RLA 2501 P** mit integrierter, wartungsfreier Löschautomatik geprüft nach GS-HO-07 mit Druckmembran, benötigt keinen G1/4" Druckluft- und keinen direkten Wasseranschluss

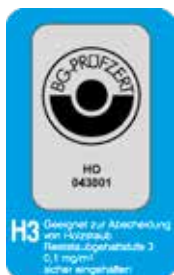

Alle Geräte dieser Serie staubgeprüft nach H3, Reststaubgehalt unter 0,1 mg/m³

Auch für trockene Aluspäne geeignet!



RLA 1601 P



RLA 2001 P



RLA 3001 P

DAS OPTI JET® VERFAHREN

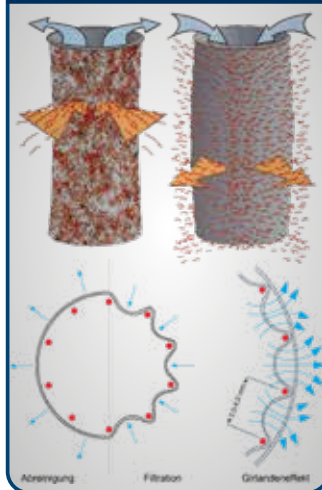

Abreinigung erfolgt durch Druckluftimpulsstöße, die den Filter von innen nach außen abreinigen. Die dadurch hervorgerufene mechanische Verformung der Filter optimiert den Regenerationsgrad bei starker Verschmutzung.



RLA 1601 P	RLA 2001 P	RLA 2501 P	RLA 3001 P
statt € 8.079,00 zzgl. USt.	statt € 10.539,00 zzgl. USt.	statt € 18.399,00 zzgl. USt.	statt € 21.299,00 zzgl. USt.
7.499,-	9.899,-	15.399,-	17.999,-
€ 8.923,81 inkl. USt.	€ 11.779,81 inkl. USt.	€ 18.324,81 inkl. USt.	€ 21.418,81 inkl. USt.
Art.-Nr.: 5131612	Art.-Nr.: 5132011	Art.-Nr.: 5132501	Art.-Nr.: 5133001

Technische Daten		RLA 1601 P	RLA 2001 P	RLA 2501 P	RLA 3001 P
Ansaugstutzen	mm	160	200	250	300
max. Volumenstrom	m³/h	2.000	3.010	4.900	6.000
Nennvolumenstrom	m³/h	1.448	2.262	3.534	5.089
Unterdruck	Pa	2.503	2.174	2.451	2.434
Filterfläche	m²	9,1	13,8	22,4	30
Reststaubgehalt	mg/m³	< 0,1	< 0,1	< 0,1	< 0,1
Filterabreinigung		Druckluft	Druckluft	Druckluft	Druckluft
Filterkategorie		M	M	M	M
Spänesammelvolumen	l	1 x 165 (241)	2 x 165 (241)	2 x 165 (250)	3 x 165 (250)
Schalldruckpegel	dB(A)	69	72	72	71
Motorleistung~50 Hz	kW/ V	2,2 / 400	3,0 / 400	6,5 / 400	7,5 / 400
Abmessungen (L x B x H)	mm	1688 x 830x 2050	2296 x 830x 2050	2340 x 1058 x2351	2985 x1058x2351
Gewicht	kg	340	460	758	952
Transportzuschlag ¹⁾		TPZ 400 = 77,00 €	TPZ 500 = 88,00€	TPZ1000 = 148,50€	TPZDF1 = 275,00€

Überzeugen Sie sich von unserer Leistungsfähigkeit und fragen Sie nach einer individuellen Beratung!
beratung@holzkraft.de



HOLZKRAFT easyswitch – Einschaltautomatik für Absauganlagen

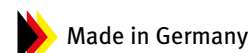

- ▶ Sobald eine Maschine eingeschaltet wird, schaltet EasySwitch Ihr Absauggerät ein. Nach dem Ausschalten der letzten Maschine läuft die Absaugung ca. 10 Sekunden nach, um die restlichen Späne aus dem Rohrsystem zu entfernen
- ▶ Erweiterungsmodul für PM-Modelle verfügbar

- ▶ Einfachste Installation, kein Eingriff in die Gebäudeinstallation nötig
- ▶ Die Absaugung läuft nur bei Bedarf (Energieeinsparung)
- ▶ Maschinen- und Werkraum bleiben staubfrei
- ▶ Präventiver Gesundheitsschutz
- ▶ Einfach zu demontieren, bei Umzug einfach mitnehmen

- ▶ Für alle Absauganlagen bis 4 kW, ohne Unterspannungsauslöser
- ▶ In Deutschland entwickelt und hergestellt
- ▶ **Mit integriertem Handschalter (Auto/O/Hand)** zum manuellen Einschalten der Absauganlage z. B. zum Sägen der Werkstatt

Einstecken - Fertig !



Was benötige ich?

1. Eine Haupteinheit:

Nach Wunsch entscheiden Sie sich für die Lösung per Funk oder Verbindung per Kabel. Ist Ihre Absauganlage stärker als 4 kW oder verfügt diese über eine automatische Abreinigung, kann nur das „Erweiterungsmodul FUNK“ in die Steuerung der Absauganlage eingesetzt werden.

2. Maschinensensoren

Für jede Maschine benötigen Sie einen Maschinensensor. Wählen Sie den Sensor nach dem Steckertyp, mit dem Ihre Maschine angeschlossen ist. Für fest angeschlossene Maschinen können Sie den Funk-Sensor im DIN-Schienen-Gehäuse nutzen.

Verbindung per KABEL



Verbindung per FUNK

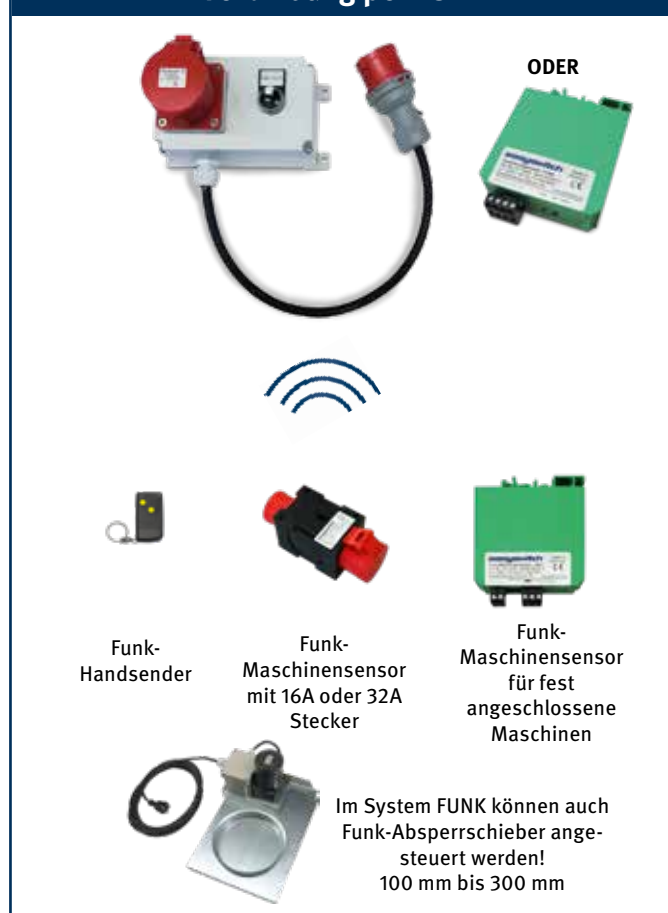

Haupteinheit PER KABEL

Haupteinheit CLASSIC



Art.-Nr. 5319000
495,00 €
€ zzgl. USt.

Haupteinheit zur Erkennung von kabelgebundenen Sensoren

- ▶ Zum Anschluss von bis zu sechs kabelgebundenen Sensoren
- ▶ Für alle Modelle der Serie ASA und RLA ohne automatische Abreinigung, bis 4 kW

Haupteinheiten per FUNK

Haupteinheit FUNK



Art.-Nr. 5319100
449,00 €
€ zzgl. USt.

Haupteinheit zur Erkennung von Funk-Sensoren inkl.

- Funk-Schiebersteuerung**
- ▶ Bis zu 30 Funksensoren anlernbar
 - ▶ Bis zu 30 Funkschieber anlernbar
 - ▶ Für alle Modelle der Serie ASA und RLA ohne automatische Abreinigung, bis 4 kW

Haupteinheit als Erweiterungsmodul FUNK



Art.-Nr. 5319101
295,00 €
€ zzgl. USt.

Haupteinheit für alle Modelle mit automatischer Abreinigung und Maschinenerkennung

- ▶ im DIN-Schienen-Gehäuse, welches direkt in die Steuerung eines Reinluftgeräts eingebaut werden kann
- ▶ Anschluss über nur drei Drähte!
- ▶ Für bis zu 30 Funk-Sensoren und 30 Funk-Schieber
- ▶ Auch für Absauggeräte über 4 kW mit Stern-Dreieck-Anlauf oder mit automatischer Abreinigung geeignet

Sensoren und Zubehör PER KABEL

Art.-Nr. € zzgl. USt.

	Maschinensensor 400 V/16A mit 10 m Kabel Zur Einschalt-Erkennung einer Drehstrom-Maschine. Dieser wird einfach zwischen die Zuleitung Ihrer Maschine gesteckt. Das 10 m lange Sensorkabel wird einfach in die Haupt-einheit gesteckt. Für 16 A Zuleitungen	5319001	125,00
	Maschinensensor 400 V/32A mit 10 m Kabel Zur Einschalt-Erkennung einer Drehstrom-Maschine. Dieser wird einfach zwischen die Zuleitung Ihrer Maschine gesteckt. Das 10 m lange Sensorkabel wird einfach in die Haupt-einheit gesteckt. Für 32 A Zuleitungen	5319002	149,00
	Maschinensensor 230 V mit 10 m Kabel Zur Einschalt-Erkennung von 230V-Verbrauchern. Lieferung erfolgt mit 10 m Sensorkabel	5319003	115,00
	Wandlerspule mit 10 m Kabel	5319008	58,00
	Anschlussleitung potentialfreier Kontakt, 10 m Für potentialfreie Kontakte. Verschiedene Maschinen bieten potentialfreie Kontakte zum Einschalten einer Absauganlage. Z. B. Kantenanleimmaschinen. Lieferung mit 10 m Kabel.	5319009	55,00
	Sensor-Verlängerungskabel 5 m	5319004	31,50
	Sensor-Verlängerungskabel 10 m	5319005	38,50
	Sensor-Verlängerungskabel 25 m	5319006	48,00
	Sensor-Verlängerungskabel 50 m	5319007	62,00

Sensoren und Zubehör FUNK

Art.-Nr. € zzgl. USt.

	Funk-Handsender zum manuellen Einschalten der Haupteinheit EasySwitch FUNK. Lieferung inkl. Batterie.	5319051	65,90
	Funk-Maschinensensor 400 V, 16A Zur Einschalt-Erkennung einer Drehstrom-Maschine. Für Zuleitungen mit 16A-Stecker.	5319013	162,90
	Funk-Maschinensensor 400 V, 32A Zur Einschalt-Erkennung einer Drehstrom-Maschine. Für Zuleitungen mit 32A-Stecker.	5319014	225,00
	Funk-Maschinensensor 230 V Zur Einschalt-Erkennung von 230V-Verbrauchern.	5319019	169,00
	Maschinensensor für fest angeschlossene Maschinen Im DIN-Schienen-Gehäuse, welches direkt in die Steuerung einer Maschine eingebaut werden kann. Einschalterkennung über Wandlerspule oder potentialfreien Kontakt. Lieferung inkl. Wandlerspule.	5319102	159,00
	Funk-Elektroschieber Ø100 mm - Ø300 mm (230 V) Ein Maschinensensor schaltet die Haupteinheit per Funk ein und aus. Daraufhin steuert die Haupteinheit die gewünschten Funk-Elektroschieber. Auch eine Bypassklappenöffnung ist sehr einfach möglich. Für bis zu 30 Funk-Sensoren und 30 Funk-Schieber		
	Funk-Elektroschieber Ø100 mm	5319031	625,00
	Funk-Elektroschieber Ø120 mm	5319032	625,00
	Funk-Elektroschieber Ø140 mm	5319033	635,00
	Funk-Elektroschieber Ø160 mm	5319034	635,00
	Funk-Elektroschieber Ø200 mm	5319035	645,00
	Funk-Elektroschieber Ø250 mm	5319036	665,00
	Funk-Elektroschieber Ø300 mm	5319037	899,00

Tellerschleifmaschine TS 301 / Band- und Tellerschleifmaschine BTS 200 – Kompakte Schleifer zum Bearbeiten von Flächen, Kanten und Rundungen

- ▶ Großdimensionierte und schwenkbare Arbeitstische
- ▶ Serienmäßiger, von -30° bis +30° verstellbarer Gehrungsanschlag auf den Arbeitstischen verwendbar
- ▶ Leistungsstarker Motor

BTS 200

- ▶ Bandschleifaggregat von 0 - 90° schwenkbar
- ▶ Schnelles Wechseln der Schleifbänder über Schnellspannsystem
- ▶ Einfache BandlaufEinstellung
- ▶ Gummierte Antriebswalze gegen Durchrutschen des Schleifbandes

TS 301

- ▶ Arbeitstisch von -10 bis +45° schwenkbar



TS 301
statt € 389,00 zzgl. USt.
319,-
€ 379,61 inkl. USt.
Art.-Nr.: 5904300

BTS 200
statt € 799,00 zzgl. USt.
629,-
€ 748,51 inkl. USt.
Art.-Nr. 5902200

Technische Daten		TS 301	BTS 200
Schleifteller-Durchmesser	mm	300	300
Abmessungen Schleifband	mm	-	152 x 1.219
Bandgeschwindigkeit	m/s	-	12
Arbeitstisch Grauguss	mm	-	315 x 155
Arbeitstisch Aluminium	mm	390 x 230	400 x 225
Arbeitstischschwenkung	°	-10 - 0 - +45	-15 - 0 - +45
Absaugstutzen-Ø	mm	Ø 60	2 x Ø 63
Motorleistung ~50 Hz	W / V	750 / 230	1.100 / 230
Abmessungen (L x B x H)	mm	550 x 420 x 420	830 x 620 x 1.340
Gewicht	kg	28	53

zzgl. USt.
20,90
€ 24,87 inkl. USt.
Art.-Nr. 5900301

Trennblech zum Schleifscheibenwechsel
• Für die einfache Montage und Demontage von Schleifscheiben mit Klettverschluss an Band- und Tellerschleifern

Lieferumfang TS 301:
Gehrungsanschlag
Schleifblatt K 80
Lieferumfang BTS 200:
Gehrungsanschlag
Schleifblatt K 80
Schleifband K 100

HOLZKRAFT Kantenschleifmaschine KSO 1500 mit schwenkbarem Schleifaggregat, oszillierendem Schleifband und Schleifhülseleinrichtung

- ▶ Stufenlos schrägverstellbares Schleifaggregat (0-90°) für vertikales und horizontales Schleifen
- ▶ Oszillierendes Schleifband für bessere Schleifergebnisse und eine höhere Standzeit des Schleifbandes
- ▶ Schneller und leichter Schleifbandwechsel über Schnellspannsystem
- ▶ Schleifsohle serienmäßig mit Graphitbelag für eine höhere Standzeit des Schleifbandes
- ▶ Höhenverstellbarer, robuster Arbeitstisch aus Grauguss mit T-Nut, gestützt durch Federlagerung
- ▶ Inkl. seitlicher Schleifhülsen-Einrichtung zum Schleifen von Rundungen und Radien
- ▶ Inkl. stufenlos verstellbarem Gehrungsanschlag



KSO 1500
statt € 2.249,00 zzgl. USt.
1.899,-
€ 2.259,81 inkl. USt.
Art.-Nr.: 5368150

Technische Daten		KSO 1500
Abmessungen Schleifband	mm	2.270 x 150
Schleiffläche	mm	770 x 150
Höhenverstellung Längstisch	mm	130
Schleifbandgeschwindigkeit	m/sek.	16
Gusstischgröße	mm	680 x 310
Zusatztischgröße	mm	260 x 260
Absaugstutzendurchmesser	mm/St.	100 / 2
Motorleistung ~50 Hz	kW/V	2,1 / 400
Abmessungen (L x B x H)	mm	1.350 x 585 x 1.210
Gewicht	kg	162

Schleifhülsen-Starter Set 18-tlg. (je 2 Schleifhülsen):

- Ø 38 K80
- Ø 38 K100
- Ø 38 K120
- Ø 50 K80
- Ø 50 K100
- Ø 50 K120
- Ø 76 K80
- Ø 76 K100
- Ø 76 K120

Schleifhülsen-Starter-Set 18-tlg.
statt € 72,50 zzgl. USt.
59,90
€ 71,28 inkl. USt.
Art.-Nr.: 5378150

Schleifbandset KSO 1500
statt € 199,00 zzgl. USt.
149,-
€ 177,31 inkl. USt.
Art.-Nr.: 5373300

Geweschleifband set KSO 1500:

- 4 St. mit K80
- 3 St. mit K100
- 3 St. mit K120

Kantenschleifmaschine KSO 150 F BASIC – mit schwenkbarem Schleifaggregat, Schleifband-Oszillation und Furnierkantenschleifeinrichtung

- ▶ Schwerer Maschinenständer garantiert hohe Verwindungssteifigkeit und vibrationsfreies Arbeiten
- ▶ Bessere Schleifergebnisse durch Schleifband-Oszillation über separaten Triebemotor
- ▶ Oszillation wahlweise zuschaltbar
- ▶ Furnierkantenschleifeinrichtung mit Feineinstellung serienmäßig
- ▶ Genutetes Einlauflineal zum Anschleifen von Furnierüberständen
- ▶ Schnelles Umrüsten von Furnier- auf Massivholzschliff
- ▶ Höhenverstellbarer Schleiftisch zur Ausnutzung der gesamten Schleifbandbreite
- ▶ Höhenverstellung des Schleiftisches und Schleifaggregatschwenkung über Handräder
- ▶ Höhenverstellbarer Zusatztisch mit Absaugung zum Schleifen von Radien
- ▶ Optimale Späneabfuhr durch Absaugung am Aggregat und am Quertisch
- ▶ Automatischer Ausgleich von Bandlängendifferenzen durch gefederte Bandspannung

KSO 150 F BASIC
statt € 3.399,00 zzgl. USt.
3.099,-
€ 3.687,81 inkl. USt.
Art.-Nr.: 5363150

Technische Daten		KSO 150 F BASIC
Schleifband (L x B)	mm	3.000 x 150
Bandumlaufgeschwindigkeit	m/s	20
Schleiffläche (L x B)	mm	1.050 x 220
Schwenkung Schleifaggregat	°	0 – 45
Arbeitstisch (L x B)	mm	960 x 352
Arbeitstischhöhenverstellung	mm	210
Tischhöhe min. / max.	mm	770 / 980
Quertisch (L x B)	mm	330 x 330
Quertischhöhe min. / max.	mm	730 / 930
Aufnahmeleistung ~50 Hz	kW/ V	3,0 / 400
Absaugstutzendurchmesser	mm	120
Abmessungen (L x B x H)	mm	1.900 x 810 x 1.230
Gewicht	kg	290

Lieferumfang KSO 150 F BASIC:

- Schleifband 3000 x 150 K100
- Graphitbelag
- Gehrungsanschlag



HOLZKRAFT Standard Kantenschleifmaschinen mit schwenkbarem Schleifaggregat und oszillierendem Schleifband. F-Ausführung zum Furnier-Schleifen

- ▶ Schleifaggregat über Hebel bis 45° schwenkbar
- ▶ Der Maschinenständer aus geschweißtem Stahl garantiert eine hohe Verwindungssteifigkeit und vibrationsfreies Arbeiten
- ▶ Oszillierendes Schleifband mit separatem Triebemotor für bessere Schleifergebnisse

- ▶ Oszillation wahlweise zuschaltbar
- ▶ Schleifsohle mit Graphitbelag für eine höhere Standzeit des Schleifbandes
- ▶ Höhenverstellbarer Schleiftisch zur Ausnutzung der gesamten Schleifbandbreite
- ▶ Höhenverstellbarer Zusatztisch mit Absaugung

- zum Schleifen von Radien
- ▶ Die gefederte Bandspannung gleicht Bandlängendifferenzen selbstständig aus
- ▶ Doppelte Absaugung
- ▶ Ausziehbare Rollen-Tischverbreiterung
- ▶ Gummierter Schleifwalze



KSO 150 M
statt € 3.699,00 zzgl. USt.
2.999,-
€ 3.568,81 inkl. USt.
Art.-Nr.: 5362600

KSO 150 M



KSO 150 FD
statt € 6.399,00 zzgl. USt.
5.299,-
€ 6.305,81 inkl. USt.
Art.-Nr.: 5363002

KSO 150 FD



KSO 150 F
statt € 4.959,00 zzgl. USt.
3.999,-
€ 4.758,81 inkl. USt.
Art.-Nr.: 5363000

KSO 150 F



KSO 200 F
statt € 5.059,00 zzgl. USt.
4.099,-
€ 4.877,81 inkl. USt.
Art.-Nr.: 5363001

KSO 200 F

KSO 150 F

- Abb. mit geschwenktem Schleifaggregat, Aggregat-Schwenkung über Handrad von 90-45°
- serienmäßig mit stabiler Konsole ausgestattet als Vorbereitung zur Montage eines Vorschubapparat
- Vorschubapparat nicht im Lieferumfang

KSO 150 F/KSO 200 F zusätzlich mit:

- ▶ Furnierkantenschleifeinrichtung mit Kontaktschuh mit Feineinstellung und Anschlaglinealen
- ▶ Mit genutetem Einlauflineal für Furnierüberstände
- ▶ Schnelles Umstellen von Furnierkanten- auf Massivholzschliff möglich

Lieferumfang:	
· Tischverbreiterung	
· Gummiwalzen	
· Holzverschlag	
zusätzlich KSO 150FD/F	
· Konsole für VSA Tischverbreiterung	
zusätzlich KSO 150FD	
· Drehstern	

Zubehör	Art.-Nr.	€ zzgl. USt.
Gehrungsanschlag	5379050	165,00
Drehstern für KSO 150F	5379051	1.575,00
Konsole für VSA für KSO 200 F	5379052	159,00
Erhöhung zu Konsole für VSA zum Bearbeiten von Werkstücken höher 100 mm (KSO 150F, KSO 150FD und KSO 200F)	5379055	69,00
Fahreinrichtung für KSO 150 M	5379053	149,00
Fahreinrichtung für KSO 150 F / 200 F	5379054	155,00

Technische Daten		KSO 150 M	KSO 150 F	KSO 150 FD	KSO 200 F
Arbeitstische L x B	mm	750 x 300	960 x 350	960 x 350	960 x 350
Arbeitstischhöhenverstellung	mm	200	230	230	230
Schleiffläche	mm	850 x 200	1.050 x 150	1.050 x 150	1.050 x 200
Bandgeschwindigkeit	m/sek.	20	20	20	20
Oszillationshub	mm	20	20	20	20
Schleifbandabmessungen	mm	2.600 x 150	3.000 x 150	3.100 x 150	3.000 x 200
Absaugstutzen-Ø	mm	140	140	140	140
Motorleistung ~50 Hz	kW/V	3,0 / 400	3,0 / 400	3,0 / 400	3,0 / 400
Abmessungen (L x B x H) max.	mm	1.600 x 850 x 1.350	1.900 x 900 x 1.350	1.900 x 900 x 1.350	1.900 x 900 x 1.350
Gewicht	kg	215	295	310	290
Transportzuschlag ¹⁾		-	TPZ 300 = 59,50 €	TPZ 300 = 59,50 €	TPZ 300 = 59,50 €

Kantenschleifmaschine KSO 150 M PRO – mit oszillierendem Schleifband für beste Schleifergebnisse



- ▶ Schleifaggregat per Handkurbel schwenkbar
- ▶ Der Maschinenständer aus geschweißtem Stahl garantiert eine hohe Verwindungssteifigkeit und vibrationsfreies Arbeiten
- ▶ Oszillierendes Schleifband mit separatem Getriebemotor für bessere Schleifergebnisse
- ▶ Oszillation wahlweise zuschaltbar
- ▶ Schleifsohle mit Graphitbelag für eine höhere Standzeit

- ▶ des Schleifbandes
- ▶ Höhenverstellbarer Schleiftisch zur Ausnutzung der gesamten Schleifbandbreite
- ▶ Zusatztisch zum Schleifen von Radien mit integrierten Absaugöffnungen
- ▶ Schleifhülseineinrichtung mit aufsetzbarem Arbeitstisch
- ▶ Die gefederte Bandspannung gleicht Bandlängendifferenzen selbstständig aus

Lieferumfang



- ▶ *Verschiedene Schleifhülsen optimal zum Schleifen von verschiedenen Radien*

Lieferumfang:

- Schleifband K100
- Je eine Gummiwalze: Ø25, Ø30, Ø40, Ø45, Ø50 mm
- Je eine Schleifhülse K80: Ø25, Ø30, Ø35, Ø40, Ø45, Ø50 mm
- Bordwerkzeug
- Gehrungsanschlag

KSO 150 M PRO
statt € 7.800,00 zzgl. USt.
7.399,-
€ 8.804,81 inkl. USt.
Art.-Nr.: 5390015



Massivholzsleifen

Technische Daten

		KSO 150 M PRO
Schleifbandabmessungen	mm	2.580 x 150
Bandumlaufgeschwindigkeit	m/s	14
Oszillationshub	mm	15
Schleiffläche (LxB)	mm	800 x 150
Schleifhöhe max.	mm	150
Schwenkung Schleifaggregat	°	0 – 90
Arbeitstisch (LxB)	mm	900 x 360
Arbeitstischhöhenverstellung	mm	110
Absaugstutzendurchmesser	mm	2 x 100
Leistung Antriebsmotor ~50 Hz	kW/ V	2,2 / 400
Abmessungen (L x B x H)	mm	1.700 x 1.000 x 1.150
Gewicht	mm	250
Transportzuschlag ¹⁾		TPZ 300=59,50 €

Kantenschleifmaschine KSO 150 F PRO – mit oszillierendem Schleifband für beste Schleifergebnisse



- ▶ Schleifaggregat per Handkurbel schwenkbar
- ▶ Der Maschinenständer aus geschweißtem Stahl garantiert eine hohe Verwindungssteifigkeit und vibrationsfreies Arbeiten
- ▶ Oszillierendes Schleifband mit separatem Getriebemotor für bessere Schleifergebnisse
- ▶ Oszillation wahlweise zuschaltbar
- ▶ Schleifsohle mit Graphitbelag für eine höhere Standzeit des Schleifbandes
- ▶ Höhenverstellbarer Schleiftisch zur Ausnutzung der gesamten Schleifbandbreite

- ▶ Zusatztisch zum Schleifen von Radien mit integrierten Absaugöffnungen
- ▶ Schleifhülseineinrichtung mit aufsetzbarem Arbeitstisch
- ▶ Die gefederte Bandspannung gleicht Bandlängendifferenzen selbstständig aus
- ▶ Mit einstellbaren Anschlägen, hervorragend zum Furnierschleifen geeignet
- ▶ Furnierbestand kann mühelos abgeschliffen werden

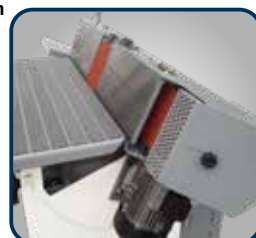

- ▶ *Schleifaggregat per Handkurbel um 45° schwenkbar*

Lieferumfang:

- Schleifband K100
- Je eine Gummiwalze: Ø25, Ø30, Ø40, Ø45, Ø50 mm
- Je eine Schleifhülse K80: Ø25, Ø30, Ø35, Ø40, Ø45, Ø50 mm
- Bordwerkzeug
- Gehrungsanschlag

KSO 150 F PRO
statt € 11.050,00 zzgl. USt.
10.499,-
€ 12.493,81 inkl. USt.
Art.-Nr.: 5390020



Furnierschleifen

Technische Daten

		KSO 150 F PRO
Schleifbandabmessungen	mm	2.640 x 150
Bandumlaufgeschwindigkeit	m/s	14
Oszillationshub	mm	15
Schleiffläche (LxB)	mm	800 x 150
Schwenkung Schleifaggregat	°	0 – 45
Arbeitstisch (LxB)	mm	950 x 450
Arbeitstischhöhenverstellung	mm	110
Absaugstutzendurchmesser	mm	2 x 100
Leistung Antriebsmotor ~50 Hz	kW/ V	2,2 / 400
Abmessungen (L x B x H)	mm	1.700 x 1.000 x 1.150
Gewicht	mm	300
Transportzuschlag ¹⁾		TPZ 300=59,50 €

Kantenschleifmaschinen KSO 150 M F 3 PRO – mit motorisch höhenverstellbarem Schleifaggregat für beste Schleifergebnisse

- ▶ Jeweils separater Arbeitstisch zum Massivholz- und Furnier-Schleifen, manuell schwenkbar um 45° bzw. 35°
- ▶ Der Anschlag zum Furnierschleifen kann zehntel millimetergenau eingestellt werden
- ▶ Mit motorisch höhenverstellbarem Schleifaggregat
- ▶ Schleifhülseineinrichtung mit aufsetzbarem Arbeitstisch
- ▶ Der Maschinenständer ausgeschweißtem Stahl garantiert eine hohe Verwindungssteifigkeit und vibrationsfreies Arbeiten
- ▶ Oszillierendes Schleifband mit separatem Getriebemotor für bessere Schleifergebnisse

- ▶ Oszillation wahlweise zuschaltbar
- ▶ Abriebfeste und hochgleitende Kunststoffbahnen auf Arbeitstischfläche
- ▶ Schleifsohle mit Graphitbelag für eine höhere Standzeit des Schleifbandes
- ▶ Die gefederte Bandspannung gleicht Bandlängendifferenzen selbstständig aus.
- ▶ Mit doppeltem Absaugstutzen
- ▶ Mit gummierter gerillter Schleifwalze

Lieferumfang:

- Schleifband K100
- Je eine Gummiwalze: Ø25, Ø30, Ø40, Ø45, Ø50 mm
- Je eine Schleifhülse K80: Ø25, Ø30, Ø35, Ø40, Ø45, Ø50 mm
- Bordwerkzeug
- Gehrungsanschlag

KSO 150 M F 3 PRO
 statt € 15.690,00 zzgl. USt.
13.999,-
 € 16.658,81 inkl. USt.
 Art.-Nr.: 5390150

Technische Daten		KSO 150 M F 3 PRO
Schleifbandabmessungen	mm	2.640 x 150
Bandumlaufgeschwindigkeit	m/s	14
Oszillationshub	mm	20
Schleiffläche (LxB)	mm	890 x 150
Schleifhöhe max.	mm	150
Schwenkung Schleifaggregat	°	45 / 35
Arbeitstisch (LxB)	mm	1.000 x 280
Absaugstutzendurchmesser	mm	150
Leistung Antriebsmotor ~50 Hz	kW / V	3,0 / 400
Leistung Oszillationsmotor	kW	0,38
Abmessungen (L x B x H)	mm	1.820 x 1.050 x 1.470
Gewicht	mm	400
Transportzuschlag ¹⁾		TPZ 400=77,00 €



Kantenschleifmaschinen KSO 150 M F 4 PRO – mit motorisch höhenverstellbarem Schleifaggregat für beste Schleifergebnisse

- ▶ Jeweils separater Arbeitstisch zum Massivholz- und Furnier-Schleifen, manuell schwenkbar um 45° bzw. 35°
- ▶ Der Anschlag zum Furnierschleifen kann zehntel millimetergenau eingestellt werden
- ▶ Mit motorisch höhenverstellbarem Schleifaggregat
- ▶ Zusatztisch zum Schleifen von Radien mit integrierten Absaugöffnungen
- ▶ Schleifhülseineinrichtung mit aufsetzbarem Arbeitstisch
- ▶ Der Maschinenständer ausgeschweißtem Stahl garantiert eine hohe Verwindungssteifigkeit und vibrationsfreies Arbeiten
- ▶ Oszillierendes Schleifband mit separatem Getriebemotor für bessere Schleifergebnisse

- ▶ Oszillation wahlweise zuschaltbar
- ▶ Abriebfeste und hochgleitende Kunststoffbahnen auf Arbeitstischfläche
- ▶ Schleifsohle mit Graphitbelag für eine höhere Standzeit des Schleifbandes
- ▶ Mit gummierter gerillter Schleifwalze zum Rundungsschleifen
- ▶ Bequeme Bedienung von zwei Seiten an drehbarem Bedienpult über der Maschine
- ▶ Höhen- und Winkelverstellbarer Arbeitstisch zur Bearbeitung an der Gummierten Bandantriebswalze sowie für den Einsatz von Schleifbürsten / Polierscheiben

Lieferumfang:

- Schleifband K100
- Je eine Gummiwalze: Ø25, Ø30, Ø40, Ø45, Ø50 mm
- Je eine Schleifhülse K80: Ø25, Ø30, Ø35, Ø40, Ø45, Ø50 mm
- Bordwerkzeug
- Gehrungsanschlag

KSO 150 M F 4 PRO
 statt € 17.900,00 zzgl. USt.
15.999,-
 € 19.038,81 inkl. USt.
 Art.-Nr.: 5390155

Technische Daten		KSO 150 M F 4 PRO
Schleifbandabmessungen	mm	2.640 x 150
Bandumlaufgeschwindigkeit	m/s	14
Oszillationshub	mm	20
Schleiffläche (LxB)	mm	890 x 150
Schleifhöhe max.	mm	150
Schwenkung Schleifaggregat	°	45 / 35
Arbeitstisch (LxB)	mm	1.000 x 280
Absaugstutzendurchmesser	mm	150
Leistung Antriebsmotor ~50 Hz	kW / V	3,0 / 400
Leistung Oszillationsmotor	kW	0,38
Abmessungen (L x B x H)	mm	1.820 x 1.050 x 1.470
Gewicht	mm	400
Transportzuschlag ¹⁾		TPZ 400=77,00 €



HOLZKRAFT LBSM - Universal-Schleifmaschinen in 2500 und 3000 mm Länge mit elektrischer Tischhöhenverstellung



- ▶ Robuste Ausführung erlaubt auch die Bearbeitung von längeren Werkstücken
- ▶ Schleifaggregat schwenkbar, dadurch auch als Kantenschleifmaschine verwendbar
- ▶ 225 mm große, gewuchtete Bandlaufrollen sorgen für vibrationsarmen Antrieb.
- ▶ Einfache Justierung des Schleifbandes
- ▶ Hohe Bandgeschwindigkeit
- ▶ Rechts-Linkslauf
- ▶ Obere Schleifsohle mit Graphitbelag
- ▶ Schleifschuh 4-fach gefedert
- ▶ Mit beweglichem Schleifschuh für schrägkantige Flächen
- ▶ Leichtgängiger Schleiftisch auch bei hoher Belastung durch schwere Werkstücke
- ▶ Optimales Preis-Leistungs-Verhältnis
- ▶ Serienmäßig mit elektrischer Tischhöhenverstellung
- ▶ Geteilter Tisch zum Aufklappen für spezielles Kantenschleifen
- ▶ Schubkasten-Schleifeinrichtung
- ▶ Integrierte Arbeitstischbeleuchtung



- ▶ Serienmäßig mit elektrischer Tischhöhenverstellung
- ▶ Bedienelemente ergonomisch günstig auf separatem Bedienpult angeordnet



- ▶ Serienmäßig mit Schubkastenschleifeinrichtung
- ▶ Geteilter Tisch zum Aufklappen für spezielle Kantenschleifanwendungen



- ▶ 225 mm große, gewuchtete Bandlaufrollen sorgen für optimalen und vibrationsarmen Antrieb
- ▶ Bandgeschwindigkeit 17 m/s



Schwenkbares Schleifaggregat
Profi-Schleifschuh

Integrierte Arbeitstischbeleuchtung

LBSM 2505 ESE

LBSM 2505 ESE
statt € 8.999,00 zzgl. USt.
7.599,-
€ 9.042,81 inkl. USt.
Art.-Nr.: 5342552

LBSM 3005 ESE
statt € 9.399,00 zzgl. USt.
7.899,-
€ 9.399,81 inkl. USt.
Art.-Nr.: 5343052

Technische Daten		LBSM 2505 ESE	LBSM 3005 ESE
Abmessungen Arbeitstisches (L x B)	mm	2.530 x 810	3.025 x 810
Arbeitstisch-Höhenverstellung	mm	550	550
Arbeitstischquerhub	mm	690	690
Schleifschuhabmessung	mm	150 x 270	150 x 270
Bandgeschwindigkeit	m/sek	17	17
Durchmesser der Antriebsrolle	mm	225	225
Abmessungen Schleifband	mm	7.000 x 150	8.000 x 150
Absaugstutzendurchmesser	mm	2 x 160	2 x 160
Motor Tischhöhenverstellung	kW	0,37	0,37
Motorleistung ~50 Hz	kW	3,0 / 400	3,0 / 400
Abmessungen (L x B x H)	mm	3.750 x 1.250 x 1.730	4.250 x 1.250 x 1.730
Gewicht	kg	556	630
Transportverpackungspauschale ¹⁾		TVP 4 = 79,00 €	
Transportzuschlag ¹⁾		TPZ 600 = 110,00 €	TPZDF3 = 385,00 €

Schleifbänder	Art.-Nr.	VE	€ zzgl. USt.
Schleifbänder LBSM 2505 ESE (7.000 x 150)			
K 100	5357010	5	109,90
K 120	5357012	5	109,90
K 150	5357015	5	109,90
K 180	5357018	5	109,90
K 220	5357022	5	109,90

Schleifbänder	Art.-Nr.	VE	€ zzgl. USt.
Schleifbänder LBSM 3005 ESE (8.000 x 150)			
K 100	5358010	5	119,90
K 120	5358012	5	119,90
K 150	5358015	5	119,90
K 180	5358018	5	119,90
K 220	5358022	5	119,90

HOLZKRAFT minimax ls – Langbandschleifmaschine mit elektrischer Höhenverstellung in 2500 oder 3000 mm Länge. Besonders schwere Profi-Ausführung.

MADE IN ITALY

- ▶ Bandschnellspannung über Hebel
- ▶ Obere Bandaufgabe mit Graphitbelag
- ▶ 250 mm große, gewuchtete Bandlaufrollen sorgen für optimalen Antrieb
- ▶ Mit elektrischer Höhenverstellung
- ▶ Mit Absaugung und Lärmschutzeinrichtungen
- ▶ Mit Lärmschutzzertifikat
- ▶ Mit zwei Geschwindigkeiten
- ▶ Passt sich durch schwenkbaren Schleifschuh an Flächen an
- ▶ Schrägkantige Flächen
- ▶ Serienmäßig mit Rechts- und Linkslauf

Messung der Geräusch-Emission nach DIN 45635

	Durchschnitts-wert L _m [db(A)]	Geräusch-stärke L _w [db(A)]	Geräuschstärke Bedienplatz L _{op} [db(A)]
Leerlauf o. Absaugung	69,6	87,5	74,2
Leerlauf m. Absaugung	73,9	91,8	80,0
Bei der Bearbeitung	74,8	92,7	82,0

Staubemissionswert: 0,53 mg/m³



▶ 250 mm große, gewuchtete Bandlaufrollen sorgen für optimalen Antrieb



▶ Die Bandschnellspannung ermöglicht schnelles und problemloses Wechseln der Schleifbänder

! Maschine teilmontiert



minimax ls 2500

minimax ls 2500
statt € 7.950,00 zzgl. USt.
6.299,-
€ 7.495,81 inkl. USt.
Art.-Nr.: 5506025

minimax ls 3000
statt € 8.150,00 zzgl. USt.
6.399,-
€ 7.614,81 inkl. USt.
Art.-Nr.: 5506030

Technische Daten		minimax ls 2500	minimax ls 3000
Abmessungen Arbeitstisches (L x B)	mm	2.500 x 910	3.000 x 910
Senkrechter Hub Arbeitstisch	mm	620	620
Arbeitshöhe max.	mm	590	590
Arbeitsbreite auf Tisch max.	mm	900	900
Schleifschuhabmessung	mm	150 x 360	150 x 360
Höhe des Schwanenhalses	mm	180	180
Bandgeschwindigkeiten	m/sec	9 / 18	9 / 18
Durchmesser der Antriebsrolle	mm	250	250
Abmessungen des Schleifbandes	mm	7.100 x 150	8.100 x 150
Absaugstutzendurchmesser	mm	2 x 140	2 x 140
Aufzugmotor / P 2	kW	0,37	0,37
Absaugungsmotor	kW	0,75	0,75
Motorleistung ~50 Hz	kW	3,3 / 4,5 / 400	3,3 / 4,5 / 400
Abmessungen (L x B x H)	mm	4040 x 1510 x 1510	4540 x 1510 x 1510
Gewicht	kg	431,5	449,5
Transportverpackungspauschale ¹⁾		TVP 2 = 45,00 €	
Transportzuschlag ¹⁾		TPZDF3 = 385,00 €	



Schleifband ls 2500	Art.-Nr.	VE	€ zzgl. USt.
7.100 x 150 K 100	5357110	5	109,90
7.100 x 150 K 120	5357112	5	109,90
7.100 x 150 K 150	5357115	5	109,90
7.100 x 150 K 180	5357118	5	109,90
7.100 x 150 K 220	5357122	5	109,90
Schleifband ls 3000	Art.-Nr.	VE	€ zzgl. USt.
8.100 x 150 K 100	5358110	5	129,90
8.100 x 150 K 120	5358112	5	129,90
8.100 x 150 K 150	5358115	5	129,90
8.100 x 150 K 180	5358118	5	129,90
8.100 x 150 K 220	5358122	5	129,90

HOLZKRAFT BBS 630 C - kompakte Breitbandschleifmaschine mit optimalem Preis-Leistungsverhältnis für kleine Schreinereien



- ▶ Zum Bearbeiten von kleineren Teilen, vor allem von Massivholz
- ▶ Kombischleifaggregat mit Schleifschuh zum Feinschleifen von Massivholz
- ▶ Motorische Höhenverstellung des Arbeitstisches
- ▶ Bedienfeld mit elektronischer Abmessung der Tischposition mit Digitalanzeige
- ▶ Zwei Vorschub-Geschwindigkeiten
- ▶ Amperemeter zur Anzeige der Stromaufnahme des Schleifaggregats
- ▶ Serienmäßig mit gerippter Stahlwalze zum Kalibrieren und hartem Schleifschuh mit Graphitbelag auf auswechselbarem Einsatz
- ▶ Elektronisch gesteuerte Schleifbandoszillation
- ▶ Automatischer Stern-/Dreieck-Anlauf des Motors
- ▶ Gerippter Stahlwalze Ø 120 mm und hartem Schleifschuh mit Graphitbelag
- ▶ Elektromagnetische Bremse



BBS 630 C
statt € 20.199,00 zzgl. USt.
16.799,-
€ 19.990,81 inkl. USt.
Art.-Nr.: 5343065



Kombiaggregat zum Kalibrieren und Schleifen

- ▶ Gerippte Stahlwalze Ø 120 mm mit Höhen-Feineinstellung
- ▶ Harter Schleifschuh mit Graphitauflage
- ▶ Universal-Ausführung für Kalibrierungs- und Schleifarbeiten von Massivholz



Bedienfeld an der Frontseite

- ▶ Steuerung der Tischhöhe
- ▶ Digitale Anzeige der Tischposition
- ▶ Einstellung der Vorschubgeschwindigkeit
- ▶ Anzeige der Stromaufnahme des Schleifaggregats über Amperemeter

Technische Daten		BBS 630 C
Arbeitsbreite	mm	630
Werkstückhöhe max.	mm	160
Dicke des bearbeiteten Materials min.	mm	3
Durchmesser der Arbeitswalze	mm	120
Schleifband (L x B)	mm	650 x 1.600
Geschwindigkeit des Schleifbandes	m/s	18,5
Vorschubgeschwindigkeit	m/min	4,5 / 9
Druckluftverbrauch ohne Gebläse	l/min	20
Betriebsdruck	bar	5,5
Absaugrohrdurchmesser	mm	150
Absaugleistung	m³/h	2.500
Getriebe-Vorschubmotor	kW	0,4 / 0,6
Motorleistung ~50 Hz	kW/V	5,5 / 400
Abmessungen (L x B x H)	mm	1.200 x 1.020 x 1.590
Gewicht	kg	582
Transportverpackungspauschale¹⁾		TVP 2 = 45,00 €
Transportzuschlag¹⁾		TPZ 600 = 110,00 €

Optionen ²⁾	Art.-Nr.	€ zzgl. USt.
Gummierte Walze Ø 120 mm (45 Sh)	5343070	959,00
Gummierte Walze Ø 120 mm (90 Sh)	5343071	919,00

Schleifbänder	Art.-Nr.	VE	€ zzgl. USt.
K60	5356506	5	149,00
K80	5356508	5	139,00
K100	5356510	5	129,00
K150	5356515	5	129,00
K180	5356518	5	129,00

1) Erläuterung der Verpackungszuschläge siehe Rückseite, Angaben zu TVP / TPZ zzgl. USt.
2) Optionen nicht nachrüstbar, nur bei Bestellung ab Werk

NTS 200 / NTS 255 – Nass-Schleifsysteme zum Schärfen von Metall, Messern und vielen Werkzeugen

- ▶ Umfangreiches Zubehör erleichtert die Anwendung der richtigen Schleiftechnik - auch für Anfänger
- ▶ Dauerhafter Schliff ohne Verlust der Werkzeughärte wegen Hitzebildung während des Schleifvorgangs durch geringe Drehzahl und kühlendes Wasserbad
- ▶ Viele Haltevorrichtungen für verschiedene Werkzeuge erhältlich
- ▶ Leistungsstarker Induktions-Motor für ruhiges und vibrationsarmes Arbeiten
- ▶ Spezieller Edelkorund-Schleifstein mit Aluminiumoxyd für perfekte Schleifergebnisse auch bei hartem Stahl über 60 HRC (Werkzeugstahl)
- ▶ Abnehmbare Lederabziehscheibe zum Abziehen

- von Schleifgraten nach dem Schärfen
 - ▶ Abziehpaste zur Politur des Werkstückes nach dem Schleifen
 - ▶ Winkellehre zur Einstellung des korrekten Schleifwinkels
 - ▶ Spritzwassergeschützter Motor und Schalter
 - ▶ Bruchsicherer Wassertank
- NTS 200**
- ▶ Stabiles Kunststoffgehäuse
- NTS 255**
- ▶ Pulverbeschichtetes Stahlgehäuse



NTS 200



NTS 255

NTS 200
statt € 149,00 zzgl. USt.

129,-

€ 153,51 inkl. USt.
Art.-Nr. 5750200

NTS 255
statt € 229,00 zzgl. USt.

199,-

€ 236,81 inkl. USt.
Art.-Nr. 5750255

Technische Daten		NTS 200	NTS 255
Schleifsteindurchmesser	mm	200	250 mm
Schleifsteinbreite	mm	40 mm	50 mm
Lederabziehscheibe	mm	220 x 30 mm	200 x 30 mm
Drehzahl	min ⁻¹	120 min ⁻¹	90 min ⁻¹
Schutzart Antriebsmotor		IP 23	IP 23
Abgabeleistung Antriebsmotor S1 ~ 50Hz	kW/V	0,06 kW / 230	0,12 kW / 230
Abmessungen	mm	348 x 285 x 275 mm	380 x 370 x 420 mm
Gewicht		9,2 kg	17 kg



Abdrehvorrichtung (Art.-Nr. 5760060)



Vorrichtung für kleine Messer (Art.-Nr. 5760056)



Vorrichtung für große Messer (Art.-Nr. 5760057)



Vorrichtung für Scheren (Art.-Nr. 5760058)

Lieferumfang:

- Abziehpaste
- Winkellehre
- Universalschleifvorrichtung
- Edelkorund-Schleifstein K220
- Lederabziehscheibe

Zubehör	Art.-Nr.	€ zzgl. USt.
Edelkorund-Schleifstein K220 200mm	576	44,90
Edelkorund-Schleifstein K220 250mm	5760050	81,90
Winkellehre Schleifstein Ø200mm	5760002	10,90
Winkellehre Schleifstein Ø250 mm	5760052	10,90
Steinpräparierer	5760055	22,90
Lederabziehscheibe Ø220mm	5760001	56,90
Lederabziehscheibe Ø200mm	5760003	78,90
Lederabziehscheibe profiliert	5760053	71,50
Abziehpaste	5760051	14,50
Vorrichtung für Röhren und Hohleisen	5760054	53,50
Vorrichtung für kleine Messer	5760056	39,50
Vorrichtung für große Messer	5760057	45,90
Vorrichtung für Scheren	5760058	51,90

Zubehör	Art.-Nr.	€ zzgl. USt.
Vorrichtung für Äxte	5760059	23,50
Abdrehvorrichtung	5760060	49,90
Ersatzschneide für Abdrehvorrichtung	5760061	29,90
Universalschleifvorrichtung	5760062	32,50
Universal-Schleifstütze	5760063	27,90
Hobelmesserschleifvorrichtung bis 320 mm	5760070	355,00
Hobelmesserschleifvorrichtung bis 400 mm	5760071	375,00
Haushalts-Set	5760064	109,00
Vorrichtung für gerade Scheren und Heckenschere, große Messer und Äxte		
Drechsel-Set	5760065	109,00
Vorrichtung für Röhren und Hohleisen, Universal-schleifstütze, Steinpräparierer		

HDT 1500 – Schleiftisch für ergonomisches und sauberes Arbeiten

- ▶ Optimales, praxiserprobtes Modell zum günstigen Preis für viele Anwendungen
- ▶ Ideal für Werkräume wie z.B. in Schulen
- ▶ Stabile, einfache Tischkonstruktion
- ▶ Werkzeuglose, mechanische Höhenverstellung des Tisches lässt sich einfach über Handschrauben einstellen
- ▶ Praktische Absaugung nach unten verhindert das Zirkulieren von Spänen und Staub am Arbeitsplatz und in der Werkstatt
- ▶ Tischauflage aus einem werkstückschonenden Holzauflegerost oder Metallauflegerost mit Gummiauflagen
- ▶ Saubere Luft beim Arbeiten mit Handschleifgeräten

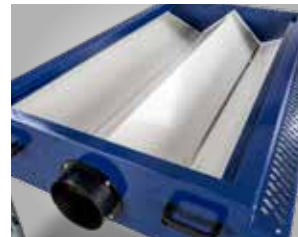

Trichterförmige Luftführung zum Absaugstutzen für eine gleichmäßige Absaugleistung

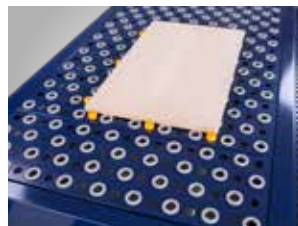

Steckbare Anschläge zur Fixierung des Werkstücks

Wählen Sie Ihr Auflagerost:



Werkstückschonendes Holzauflegerost
L x B: 1.440 x 800 mm

Holzauflegerost
statt € 245,00 zzgl. USt.

209,-

€ 248,71 inkl. USt.
Art.-Nr.: 5180050

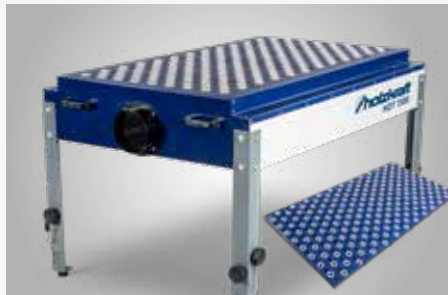

Metallauflegerost mit Gummiauflagen
L x B: 1.350 x 693 mm

Metallauflegerost mit Gummiauflagen
statt € 235,00 zzgl. USt.

199,-

€ 236,81 inkl. USt.
Art.-Nr.: 5180055



Technische Daten		HDT 1500
Tragkraft	kg	300
empfohlene Absaugleistung	m ³ /h	1.500
Anschlussstutzen Ø	mm	140
Arbeitshöhe min.	mm	735
Arbeitshöhe max.	mm	995
Abmessung (L x B)	mm	1.570 x 1.020
Gewicht	kg	73

HDT 1500

statt € 699,00 zzgl. USt.

599,-

€ 712,81 inkl. USt.
Art.-Nr.: 5180015



HOLZKRAFT HB 2080 - Hobelbank in Profi-Ausführung

- ▶ Besonders schwere Ausführung des Tisches und Untergestells für festen Stand
- ▶ Präzise und sorgfältige Verarbeitung
- ▶ Komplett aus gedämpfter, massiver Rotbuche
- ▶ Schwalbenschwanzverzinkung in Hinterzange und Beiladerücken
- ▶ Alle wichtigen Kanten sind gerundet
- ▶ Oberflächen umweltfreundlich geölt
- ▶ Serienmäßig mit Werkzeuglade
- ▶ Französische Vorderzange mit Doppelspindel mit verdeckter Übersetzung mittels Zahnrädern und Kette
- ▶ Mit deutscher Hinterzange mit doppelter Linearführung
- ▶ Schwalbenschwanz-Verzinkung in Hinterzange und Beiladerücken



HB 2080

statt € 2.075,00 zzgl. USt.

1.799,-

€ 2.140,81 inkl. USt.

Art.-Nr.: 5102180

Technische Daten		HB 2080
Tragkraft max.	kg	750
Arbeitsfläche ohne Zangen	mm	1.910 x 615
Länge Vorder-/Hinterzange	mm	700 / 460
Breite Vorder-/Hinterzange	mm	100 / 140
Spannweite Vorderrzange	mm	250
Spannweite Hinterzange	mm	215
Plattenstärke	mm	80
Arbeitshöhe	mm	870
Abmessungen (L x B)	mm	2.165 x 855
Gewicht	kg	141

Lieferumfang:

- Zwei Rundbankhaken kurz
- Zwei Rundbankhaken lang
- Schublade
- Beilade

HOLZKRAFT Schreiner-Hobelbänke - HB 1601 / HB 2007 / HB 2010

- ▶ Hobelbänke in Profi-Ausführung
- ▶ Präzise und sorgfältige Verarbeitung
- ▶ Komplett aus gedämpfter, massiver Rotbuche
- ▶ Alle wichtigen Kanten sind gerundet
- ▶ Oberflächen umweltfreundlich geölt
- ▶ Serienmäßig mit Werkzeuglade
- ▶ Die zwei Zylinderstäbe der Spannzangen sind präzise und stabil in einem Gussteil geführt
- ▶ Mit leichtgängiger Trapezgewindespindel

HB 1601 mit französischer Vorder- und Hinterzange, 2 Rundbankhaken lang, Schublade und Beilade

HB 2007 Zusatzausstattung:

- ▶ Mit französischer Vorderzange und deutscher Hinterzange mit Linearführung, 2 Rundbankhaken kurz, 2 Rundbankhaken lang, Schublade und Beilade
- ▶ Fingerverzinkung in Hinterzange und Beiladerücken
- ▶ Erweiterbar durch Unterbauschrank und Kiplade

HB 2010 Zusatzausstattung:

- ▶ wie HB 2007 mit folgenden Unterschieden:
- ▶ Schwalbenschwanzverzinkung in Hinterzange und Beiladerücken
- ▶ Massive Linearführung an der Hinterzange
- ▶ Besonders schwere Ausführung des Tisches und Untergestells für festen Stand
- ▶ Schwere und stabile Zangenführungen

HB 2010

statt € 1.159,00 zzgl. USt.

1.059,-

€ 1.260,21 inkl. USt.

Art.-Nr.: 5102102

HB 2010

- Besonders schwere Ausführung
- Schwalbenschwanzverzinkung in Hinterzange & Beiladerücken
- Mit Rundbankhaken
- Alle wichtigen Kanten gerundet
- Erweiterbar



Fingerverzinkung in Hinterzange und Beiladerücken



Massive Linearführung an der Hinterzange



Schwalbenschwanzverzinkung in Hinterzange und Beiladerücken



Besonders massive Linearführung an der Hinterzange

Lieferumfang HB 2010

- 4 Bankhaken
- Schublade

HB 2007

- Schwere Ausführung
- Fingerverzinkung in Hinterzange und Beiladerücken
- Mit Rundbankhaken
- Alle wichtigen Kanten gerundet
- Erweiterbar

HB 2007

statt € 899,00 zzgl. USt.

859,-

€ 1.022,21 inkl. USt.

Art.-Nr.: 5102070A



Lieferumfang HB 2007

- 2 Rundbankhaken kurz
- 2 Rundbankhaken lang
- Schublade
- 1 Paar Schraubzwingen

HB 1601

statt € 655,00 zzgl. USt.

599,-

€ 712,81 inkl. USt.

Art.-Nr.: 5101163

HB 1601

- Mit Rundbankhaken
- Alle wichtigen Kanten gerundet
- Umweltfreundlich geölt



HB 1601 serienmäßig mit Ablageboden

Lieferumfang HB 1601

- 2 Bankhaken
- Schublade
- Ablageboden

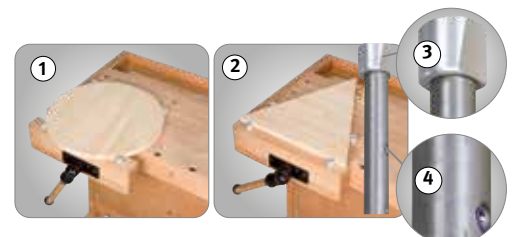

- Die serienmäßigen, drehbaren **Rundbankhaken** erleichtern das Einspannen von Werkstücken verschiedenster Art (Bild 1 + 2)
- Die Spannköpfe sind aus Aluminium gefertigt. Dies verhindert die Beschädigungen Ihrer Werkzeuge bei einer versehentlichen Berührung
- Die seitliche, schräge Spannfläche der runden Köpfe drückt das Werkstück beim Spannen gleichmäßig nach unten gegen die Arbeitsplatte (Bild 3)
- Über einstellbare Druckelemente (4) können die Rundbankhaken auf verschiedene Höhen positioniert werden.

Technische Daten		HB 1601	HB 2007	HB 2010
Tragkraft max.	kg	500	600	600
Arbeitsfläche ohne Zangen	mm	1.600 x 600	1.915 x 615	1.910 x 615
Länge Vorder-/Hinterzange	mm	360 / 360	520 / 450	520 / 460
Breite Vorder-/Hinterzange	mm	70 / 70	70 / 140	70 / 140
Spannweite Vorderzange	mm	130	190	190
Spannweite Hinterzange	mm	130	180	190
Plattenstärke	mm	30	50	50
Arbeitshöhe	mm	850	870	870
Abmessungen (L x B)	mm	1.760 x 770	2.120 x 790	2.100 x 700
Gewicht	kg	61	91	97

HOLZKRAFT Hobelbänke für den Hobby-Bastler bis zum Schreiner



- ▶ Präzise Fertigung und sorgfältige Verarbeitung
- ▶ Komplett aus gedämpfter, massiver Rotbuche

- ### HOLZKRAFT HB 1401 und 1901
- ▶ Kompakte Hobelbank für Handwerk und Ausbildung
 - ▶ Keilgezinktes Buchenleimholz
 - ▶ **Serienmäßig mit Ablageboden und vier Rundbankhaken**
 - ▶ Mit zwei Bankhakenlochreihen
 - ▶ Oberfläche unbearbeitet
 - ▶ Lieferung erfolgt zerlegt zur Selbstmontage

- ### HOLZKRAFT HB 1701
- ▶ Kompakte Hobelbank für Handwerk und Ausbildung
 - ▶ Oberteil aus durchgehenden Buchenleimholzplatten
 - ▶ Untergestell aus keilgezinktem Buchenleimholz
 - ▶ Serienmäßig mit Ablageboden und vier Rundbankhaken
 - ▶ Sorgfältig verarbeitete Werkzeuglade
 - ▶ Mit französischer Vorder- und Hinterzange
 - ▶ Mit zwei Bankhakenlochreihen
 - ▶ Oberflächen umweltfreundlich geölt
 - ▶ Durch vorgebohrte Löcher für die Spannangen sowohl für Links- als auch für Rechtshänder geeignet
 - ▶ Lieferung erfolgt zerlegt zur Selbstmontage



· HB 1401 und HB 1901 mit zwei Bankhakenlochreihen

HB 1901



HB 1701

HB 1401	HB 1901	HB 1701
statt € 439,00 zzgl. USt.	statt € 479,00 zzgl. USt.	statt € 615,00 zzgl. USt.
415,-	449,-	559,-
€ 493,85 inkl. USt.	€ 534,31 inkl. USt.	€ 665,21 inkl. USt.
Art.-Nr. 5101411	Art.-Nr. 5101911	Art.-Nr. 5101711

Technische Daten		HB 1401	HB 1901	HB 1701
Tragkraft max.	kg	350	350	350
Arbeitsfläche ohne Zangen	mm	1.340 x 500	1.840 x 500	1.650 x 610
Länge Vorder-/Hinterzange	mm	350 / 360	360 / 360	360 / 360
Breite Vorder-/Hinterzange	mm	55 / 55	55 / 55	55 / 55
Spannweite Vorder-/Hinterzange	mm	160 / 160	160 / 160	130 / 130
Plattenstärke	mm	30	30	30
Arbeitshöhe	mm	850	850	850
Abmessungen (L x B)	mm	1.500 x 650	2.000 x 650	1.800 x 760
Gewicht	kg	47	62	62



Einbauschrank H2 für HB 1701
zzgl. USt.

265,-

Lieferumfang H2 für HB 1701:
4 Schubladen, 2 Türen

€ 315,35 inkl. USt.

Art.-Nr. 5102156

Technische Daten	Einbauschrank H2
Abmessungen (L x B x H)	1000 x 410 x 460 mm
Gewicht	30 kg



Einbauschrank für HB 2007 und HB 2010
zzgl. USt.

415,-

€ 493,85 inkl. USt.

Art.-Nr.: 5102140

Einbauschrank für HB 2007 und HB 2010:
4 Schubladen, 2 Türen, abschließbar,
Abmessungen (L x B x H): 1.195 x 460 x 480 mm
(Hobelbank nicht im Lieferumfang enthalten!)



Kipplade für HB 2007 und HB 2010
zzgl. USt.

539,-

€ 641,41 inkl. USt.

Art.-Nr.: 5102142

Kipplade mit Werkzeughalterungen
passend für HB 2007 und HB 2010,
abschließbar, serienmäßig mit Werkzeughaltern,
Abmessungen: 1.195 x 450 x 480 mm
(Hobelbank nicht im Lieferumfang enthalten!)



Optionaler Bankknecht zum Anbau
HB 2007 und HB 2010 mit
zusätzlichen Bankhakenlöchern
an der Bankhakenleisten-
Vorderseite für noch mehr
Einspannmöglichkeiten

Optionaler Bankknecht zum Anbau
zzgl. USt.

69,90

€ 83,18 inkl. USt.

Art.-Nr.: 5102150



Rundbankhakenset Kurz
zzgl. USt.

45,-

€ 53,55 inkl. USt.

Art.-Nr.: 5102152



Rundbankhakenset Lang
zzgl. USt.

55,-

€ 65,45 inkl. USt.

Art.-Nr.: 5102151

Bestückungsvorschlag Kipplade: Stemmeisen 6 - 30 mm (Kirsch), Schraubendreher-Satz, Halbrundfeile groß, Halbrundraspel groß, Spitzbohrer, Reibale, Ziehklinge, Simshobel mit Doppel, Doppelhobel, Abziehstein, Metallhammer 300g, Flachfeile Metall, Bohrer Kassette, Rundfeile Ø 10 mm, Dreikantfeile, Splintentreiber 3 und 5 mm, Puk Bogensäge klein, Putzhobel, Raubgbank 480 mm lang, Schmiege in Buche, Gehrungsmaß in Buche, Winkel mit Schenkellaß 25 cm, Japansäge, Winkelmesser, Streichmaß, Kniefzange



HT 300 S/HT 300 M – fahrbare Arbeitsplatztische mit schneller und individueller Höhenverstellung

Made in Germany

- ▶ Anpassung der Tischhöhe durch Hydraulikaggregat per Fußhebel
- ▶ Einfach zu rangieren durch vier Lenkrolle
- ▶ Zwei Rollen mit Feststellern
- ▶ Unterschiedliche Arbeitsplatten auf den Grundrahmen montierbar

HT 300 M PSR

- ▶ fahrbarer Arbeitsplatztisch, höhenverstellbar, mit Plattenschwenkrahmen
- ▶ Müheloses Laden und Schwenken von Platten durch eine Person
- ▶ Schwenkrahmen mit Arretierung in vertikaler und horizontaler Position



HT 300 S



HT 300 M



HT 300 M PSR

Zubehör für HT 300 S

Arbeitsplatte Metall, glatt 1000 x 600 mm	Art-Nr.	€ zzgl. USt.
Plattendicke 3 mm	5193300	136,90



HT 300 S
statt € 1.395,00 zzgl. USt.
1.299,-
€ 1.545,81 inkl. USt.
Art.-Nr. 5192300

HT 300 M
statt € 1.799,00 zzgl. USt.
1.659,-
€ 1.974,21 inkl. USt.
Art.-Nr. 5192310

HT 300 M PSR
statt € 3.375,00 zzgl. USt.
3.099,-
€ 3.687,81 inkl. USt.
Art.-Nr. 5192315

Technische Daten		HT 300 S	HT 300 M	HT 300 M PSR
Tragkraft	t	0,3	0,3	0,3
Tragkraft max. Schwenkrahmen	t	-	-	0,12
Tischhöhe min. / max.	mm	400 / 1.010	400 / 1.010	400 / 1.010
Abmessungen (L x B x H)	mm	970 x 590 x 400	1.200 x 740 x 400	1.200 x 740 x 400
Plattform (L x B)	mm	970 x 590	1.200 x 740	-
Schwenkrahmen (L x B)	mm	-	-	1.500 x 1800
Schwenkrahmen Gewicht	kg	-	-	10

Zubehör HT 300 S

Arbeitsplatte Buche-Multiplex
1250 x 800 mm; 30 mm dick, mit 4 Steckbolzen



Arbeitsplatte Buche-Multiplex
statt € 209,90 zzgl. USt.
195,-
€ 232,05 inkl. USt.
Art.-Nr.:5193301

Tischoberteil HPL Lochrasterplatte

800 x 1200 mm; Lochraster mit Ø20 mm

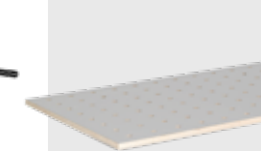

Tischoberteil HPL Lochrasterplatte
zzgl. USt.
269,-
€ 320,11 inkl. USt.
Art.-Nr.:5194200

Lochrasterarbeitsplatte Buche-Multiplex

1250 x 800 mm; 30 mm dick, Lochraster 100 mm, Bohrungs-Ø 22 mm

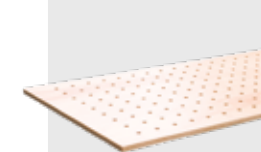

Lochrasterarbeitsplatte Buche-Multiplex
statt € 255,00 zzgl. USt.
229,-
€ 272,51 inkl. USt.
Art.-Nr.:5193302

Zubehör für HT 300 M

Lochrasterarbeitsplatte Buche-Multiplex

1000 x 600 mm; 3 mm dick

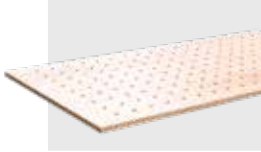

Lochrasterarbeitsplatte Buche-Multiplex
statt € 275,00 zzgl. USt.
255,-
€ 303,45 inkl. USt.
Art.-Nr.: 5193310

HT 300 / 600 LAP – fahrbare Scherenhubtische, mit Doppel-Horizontalscheren und großzügigen Dimensionen mit Lochrasterplatte aus Buche-Multiplex

- ▶ Anpassung der Tischhöhe durch Hydraulikaggregat per Fußhebel
- ▶ Einfach zu rangieren durch vier Lenkrollen
- ▶ Zwei Rollen mit Feststellern
- ▶ Unterschiedliche Arbeitsplatten auf den Grundrahmen montierbar

- ▶ Stabile Konstruktion aus hochwertigen Stahlprofilen
- ▶ Inklusive hochwertiger Lochrasterplatte
- ▶ Einfach zu rangieren durch vier Lenkrollen



Zubehör



Klemmzwingen
statt € 75,00 zzgl. USt.
69,90
€ 83,18 inkl. USt.
Art.-Nr.: 5193315

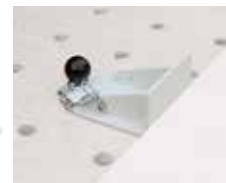

Einzelwiderlager
statt € 70,90 zzgl. USt.
66,-
€ 78,54 inkl. USt.
Art.-Nr.: 5193317

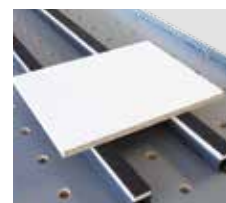

Auflageschiene mit Antirutsch-Auflage
statt € 275,00 zzgl. USt.
255,-
€ 303,45 inkl. USt.
Art.-Nr.: 5193310



Schnellspanner mit Winkelgetriebe
statt € 420,00 zzgl. USt.
389,-
€ 462,91 inkl. USt.
Art.-Nr.: 5193316

HT 300 LLAP



HT 300 LLAP
statt € 2.599,00 zzgl. USt.
2.399,-
€ 2.854,81 inkl. USt.
Art.-Nr. 5192325



HT 600 LAP

HT 600 LAP
statt € 3.369,00 zzgl. USt.
3.099,-
€ 3.687,81 inkl. USt.
Art.-Nr. 5192605

Lieferumfang:
Lochrasterplatte Buche-Multiplex 2000 x 1000 x 30 mm, Lochraster 100 mm, Bohrungs-Ø 22 mm

Technische Daten		HT 300 L LAP	HT 600 LAP
Tragkraft	t	0,3	0,6
Tischhöhe min./max.	mm	430/1.040	430/1.040
Plattform (L x B)	mm	2.000 x 1.000	2.000 x 1.000
Rollendurchmesser	mm	125	125
Abmessungen (L x B x H)	mm	2.000 x 1.000 x 430	2.000 x 1.000 x 430
Gewicht	kg	198	211

AMT 500 – Arbeits- und Montagetisch

- ▶ Stufenlos höhenverstellbarer Montagetisch
- ▶ Höhenverstellbar Mithilfe der Fußhydraulik
- ▶ Robuster Helfer in jeder Werkstatt und Arbeitsumgebung
- ▶ Das patentierte System der Höhenverstellung sorgt für eine gleichmäßige und stufenlose Höhenverstellung. Auch bei einer ungleichen Lastenverteilung oder exzentrischen Beladung
- ▶ Kein verklemmen, kein ruckeln
- ▶ Reagiert schnell und in wohl dosierter Geschwindigkeit
- ▶ Lichte Weite von 1.105 mm zwischen den Hubsäulen
- ▶ 4 Lenkrollen, davon 2 mit Bremse



▶ Verbaute Hebeaggregate sind vor Schmutz und Beschädigung geschützt.



▶ Die untere Synchronwelle kann optional unter einem Einlegeboden verschwinden.



▶ Vier Lenkrollen mit zwei Bremsen sorgen für Flexibilität und Standsicherheit.

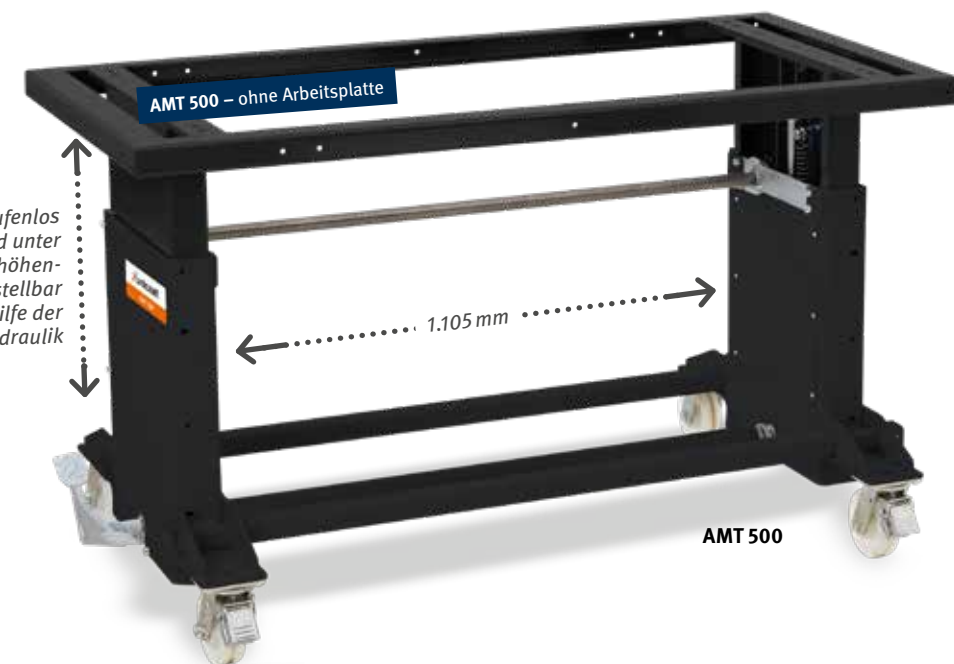

Stufenlos und unter Last höhenverstellbar Mithilfe der Fußhydraulik

AMT 500

Stahl-Lochrasterplatte

Materialdicke	ca. 11,5 – 13 mm
Bohrungen	mit Radius 2 mm
Ecken und Kanten	mit Radius 3/6 mm
Raster	50 x 50 mm
Seitenwange	50 mm hoch
Bohrungsabstand	50 mm
Seitenwange	

Optionaler Stahlblech-Einlegeboden bietet Platz für Werkzeuge, Zubehör, Unterschrank, etc. (Art.-Nr. 6110500)

Patentiert

AMT 500
(ohne Arbeitsplatte)
statt € 2.399,00 zzgl. USt.
2.199,-
€ 261.681,00 inkl. USt.
Art.-Nr. 5191500

inkl. Arbeitsplatte Buche-Multiplex
AMT 500 B
statt € 2.649,00 zzgl. USt.
2.449,-
€ 2.914,31 inkl. USt.
Art.-Nr. 5191501

inkl. Lochrasterplatte Buche-Multiplex
AMT 500 BL
statt € 2.699,00 zzgl. USt.
2.449,-
€ 2.973,81 inkl. USt.
Art.-Nr. 5191502

inkl. Stahl-Lochrasterplatte
AMT 500 SL
statt € 5.759,00 zzgl. USt.
5.299,-
€ 6.305,81 inkl. USt.
Art.-Nr. 5191505

Technische Daten		AMT 500	AMT 500 B	AMT 500 BL	AMT 500 SL
Tragkraft	kg	500	500	500	500
Auflageplatte		–	Arbeitsplatte Buche-Multiplex	Lochrasterplatte Buche-Multiplex	Stahl-Lochrasterplatte
Plattformgröße	mm	1.460 x 740	–	–	–
Plattengröße	mm	–	1.600 x 790 x 30	1.600 x 790 x 30	1.600 x 790 x 50
Gesamthöhe max.	mm	970	1.000	1.000	1.000
Nutzhub	mm	300	300	300	300
Hebeaggregat		1x links	1x links	1x links	1x links
Lenkrollen-ø	mm	125	125	125	125
Abmessungen (LxBxH)	mm	1.460 x 740 x 670	1.460 x 740 x 700	1.460 x 740 x 700	1.460 x 740 x 720
Gewicht	kg	120	140	140	290
Transportzuschlag ^o		TVP4 = 79,00	TVP4 = 79,00	TVP4 = 79,00	TVP4 = 79,00

Serie HWS – Wippkreissägen mit Direktantrieb

- ▶ Geschlossener und sicherer Sägebereich für mehr Sicherheit durch gesetzlich vorgeschriebene Säge-Schutzvorrichtung
- ▶ Verdrehsicherung des Holzes durch eingestanzte Widerhaken in der Wippe
- ▶ Stabiles, verwindungssteifes Stahlgestell
- ▶ Robuster und starker Kreissägen-Motor
- ▶ Kräftesparendes Arbeiten durch idealen Wippendrehpunkt
- ▶ Fahrvorrichtung für einfachen Transport
- ▶ Stoß-, kratz- und wetterfest durch hochwertige Pulverbeschichtung
- ▶ Phasenwender bei allen 400 V Modellen

- HWS 505 K**
- ▶ Auslieferung teilmontiert
 - ▶ 230 V oder 400 V erhältlich

- HWS 720 K**
- ▶ Auslieferung teilmontiert

- HWS 701 K / HWS 702 K**
- ▶ Wippenverlängerung mit Schnittlängenanzeige zum einfachen Schneiden von gleichen Holzlängen
 - ▶ Auslieferung fertig montiert

- HWS 701 S / HWS 702 S**
- ▶ Sicheres Arbeiten durch beweglichen Handgriff zum Fixieren des Schnittgutes in der Wippe, dadurch leichteres Bewegen der Wippe auch bei vollster Beladung
 - ▶ Wippenverlängerung mit Schnittlängenanzeige zum einfachen Schneiden von gleichen Holzlängen
 - ▶ Auslieferung fertig montiert

Lieferumfang HWS 505 K

HM-Sägeblatt
Ø 505 mm Z40

Lieferumfang HWS 720 K

HM-Sägeblatt
Ø 700 mm Z42

Made in Germany

Lieferumfang HWS 701 / 702

HM-Sägeblatt
Ø 700 mm Z42

Made in Germany

Wippenverlängerung



HWS 505 K



HWS 701 S



Inklusive

SCHUTZVORRICHTUNG
EN-Norm 1870-6
seit 1.7.2018

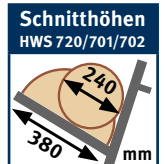
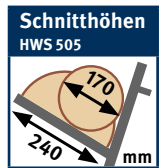

HWS 505 K 230 V	HWS 505 K 400 V	HWS 720 K	HWS 701 K	HWS 702 K	HWS 701 S	HWS 702 S
statt € 819,00 zzgl. USt.	statt € 829,00 zzgl. USt.	statt € 999,00 zzgl. USt.	statt € 1.325,00 zzgl. USt.	statt € 1.345,00 zzgl. USt.	statt € 1.429,00 zzgl. USt.	statt € 1.449,00 zzgl. USt.
689,-	699,-	829,-	1.129,-	1.139,-	1.229,-	1.249,-
€ 819,91 inkl. USt.	€ 831,81 inkl. USt.	€ 986,51 inkl. USt.	€ 1.343,51 inkl. USt.	€ 1.355,41 inkl. USt.	€ 1.462,51 inkl. USt.	€ 1.486,31 inkl. USt.
Art.-Nr. 5965505	Art.-Nr. 5965506	Art.-Nr. 5965721	Art.-Nr. 5966701	Art.-Nr. 5966702	Art.-Nr. 5963703	Art.-Nr. 5963710

Technische Daten		HWS 505 K 230 V	HWS 505 K 400 V	HWS 720 K	HWS 701 K	HWS 702 K	HWS 701 S	HWS 702 S
Sägeblatt-Durchmesser	mm	500 / 505	500 / 505	700	700	700	700	700
Schnittleistung Rundholz max.	mm	170	170	240	240	240	240	240
Schnittleistung Scheitholz max.	mm	240 x 190	240 x 190	370 x 240	370 x 240	370 x 240	370 x 240	370 x 240
Motordrehzahl	min ⁻¹	2.800	2.800	1.400	1.380	1.400	1.380	1.400
Antrieb		Elektromotor mit Direktantrieb	Elektromotor mit Direktantrieb	Elektromotor mit Direktantrieb	Elektromotor mit Direktantrieb	Elektromotor mit Direktantrieb	Elektromotor mit Direktantrieb	Elektromotor mit Direktantrieb
Wippenauflage	mm	735	735	735	735	735	735	735
Aufnahmeleistung	kW	2,6	3	4,5	5,2	7,5	5,2	7,5
Elektrischer Anschluss ~50 Hz	V	230	400	400	400	400	400	400
Abmessungen (L x B x H)	mm	860 x 775 x 990	860 x 775 x 990	1.270 x 730 x 1.130	1.270 x 730 x 1.130	1.270 x 730 x 1.130	1.270 x 730 x 1.130	1.270 x 730 x 1.130
Gewicht	kg	75	75	100	117	121,5	123,5	128

HWSE 700 K – Wippkreissäge mit Direktantrieb

- ▶ Geschlossener und sicherer Sägebereich für mehr Sicherheit durch gesetzlich vorgeschriebene Säge-Schutzvorrichtung
- ▶ Verdrehsicherung des Holzes durch eingestanzte Widerhaken in der Wippe
- ▶ Stabiles, verwindungssteifes Stahlgestell
- ▶ Fahrvorrichtung für einfachen Transport
- ▶ Stoß-, kratz- und wetterfeste Pulverbeschichtung
- ▶ Phasenwender



HWSE 700K

statt € 729,00 zzgl. USt.

679,-

€ 808,01 inkl. USt.

Art.-Nr. 5960702

Technische Daten	HWSE 700 K
Rundholz im Ganzschnitt	250 mm
Sägeblatt-Ø	700 mm
Antrieb	Elektromotor mit Direktantrieb
Arbeitshöhe	700 mm
Motordrehzahl	1.400 min ⁻¹
Aufnahmeleistung ~50 Hz	5 kW / 400 V
Abmessungen (L x B x H)	1.030 x 770 x 1.095 mm
Gewicht	92,7 kg



HWSE 700K



Inklusive

SCHUTZVORRICHTUNG
EN-Norm 1870-6
seit 1.7.2018



Serie HWSR – Wippkreissägen mit Keilriemenantrieb Made in Germany

- ▶ Geschlossener und sicherer Sägebereich für mehr Sicherheit durch gesetzlich vorgeschriebene Säge-Schutzvorrichtung
- ▶ Robuste Konstruktion mit Riemenantrieb ermöglicht größere Schnitttiefe und besonders hohes Schnittvolumen
- ▶ Verdrehsicherung des Holzes durch eingestanzte Widerhaken in der Wippe
- ▶ Stabiles, verwindungssteifes Stahlgestell

- ▶ Kräftesparendes Arbeiten durch idealen Wippendrehpunkt
- ▶ Wippenverlängerung mit Schnittlängenanzeige zum einfachen Schneiden von gleichen Holzlängen
- ▶ Stoß-, kratz- und wetterfest durch hochwertige Pulverbeschichtung
- ▶ Phasenwender bei allen 400 V Modellen
- ▶ Auslieferung fertig montiert



Inklusive
SCHUTZVORRICHTUNG
EN-Norm 1870-6
seit 1.7.2018

Keilriemen
+30%
größere
Schnitttiefe



Sägeblatt

Made in Germany

Inklusive
Wippenverlängerung

HWSR 701 K / 702 K

- ▶ Robuster und starker Kreissägen-Motor
- ▶ Fahrvorrichtung für einfachen Transport



HWSR 702 K

HWSR 701 Z K

- ▶ Zapfwellenantrieb
- ▶ Dreipunkthalterung Kat. I und II



HWSR 701 ZE K

- ▶ Kombierter Zapfwellen-/Elektroantrieb
- ▶ Robuster und starker Kreissägen-Motor
- ▶ Dreipunkthalterung Kat. I und II



Lieferumfang
HWSR 701 / 702
HM-Sägeblatt
Ø 700 mm Z42
Wippenverlängerung

HWSR 701 K
statt € 1.999,00 zzgl. USt.
1.679,-
€ 1.998,01 inkl. USt.
Art.-Nr. 5966770

HWSR 702 K
statt € 2.049,00 zzgl. USt.
1.729,-
€ 2.057,51 inkl. USt.
Art.-Nr. 5966772

HWSR 701 Z K
statt € 2.399,00 zzgl. USt.
1.999,-
€ 2.378,81 inkl. USt.
Art.-Nr. 5966773

HWSR 701 ZE K
statt € 2.999,00 zzgl. USt.
2.559,-
€ 3.045,21 inkl. USt.
Art.-Nr. 5966774

Technische Daten		HWSR 701 K	HWSR 702 K	HWSR 701 Z K	HWSR 701 ZE K
Sägeblatt-Durchmesser	mm	700	700	700	700
Schnittleistung Rundholz max.	mm	250	250	250	250
Schnittleistung Scheitholz max.	mm	370 x 250	370 x 250	370 x 250	370 x 250
Antrieb		Elektromotor mit Keilriemenantrieb	Elektromotor mit Keilriemenantrieb	Zapfwelle¹⁾ mit Keilriemenantrieb	Zapfwelle¹⁾ / Elektromotor mit Keilriemenantrieb
Wippenauflage	mm	735	735	735	735
Aufnahmeleistung ~50 Hz	kW/V	5,2 / 400	7,5 / 400	-	5,2 / 400
Abmessungen (L x B x H)	mm	1.060 x 820 x 1.150	1.060 x 820 x 1.150	1.410 x 900 x 1.150	1.500 x 900 x 1.150
Gewicht	kg	152	156	171	217

FB 4500 – Förderband für das zeitsparende Weiterbefördern von Brennholz sofort nach dem Schnitt

- ▶ Variable Höhenanpassung an Ladehöhe unterschiedlicher Transportmittel
- ▶ Neigungsverstellung von 5° bis 45° über Seilwinde mit großem Handrad
- ▶ Einfaches und sicheres Ein- und Ausklappen über Seilwinde und Radunterstützung
- ▶ Auf- und Abbau schnell und problemlos für eine Person machbar

Ausstattung

- ▶ Luftbereifte Transporträder (Ø 400 mm)
- ▶ Vollverzinkte Förderwanne
- ▶ Mitnehmer aus Stahl

▶ Nur eine Person für Bedienung, Auf- und Abbau notwendig

FB 4500
statt € 3.239,00 zzgl. USt.
2.699,-
€ 3.211,81 inkl. USt.
Art.-Nr. 5964500



Abbildung zeigt Förderband in der Transport- und Lagerstellung

Abbildung zeigt Förderband mit Wippkreissäge HWS 701

Modell		FB 4500
Förderbandbreite	mm	250
Förderlänge	m	4,5
Förderhöhe bei 5°	mm	700
Förderhöhe bei 45°	mm	3400
Förderhöhe bei 45° max.	m	ca. 3,5
Bandgeschwindigkeit	m/s	0,8
Förderbandantrieb		Elektromotor
Aufnahmeleistung ~50 Hz	kW/V	1,1 / 400
Abmessung bei 5° Stellung des Förderbandes	mm	1100x4800x2130
Abmessung bei 45° Stellung des Förderbandes	mm	1100x3700x3500
Abmessung Transport-/Lagerstellung	mm	1100x2770x2130
Gewicht	kg	245



Zubehör	Art.-Nr.	€ zzgl. USt.
① Fahrvorrichtung für Kugelkopf-Kupplung, Deichsel mit Stützrad	5971010	339,00
② Fahrvorrichtung für Schlepper-Zugöse, Deichsel mit Stützrad	5971011	319,00

Serie HRTS – Rolltischkreissägen mit Direkt- oder Keilriemenantrieb

- ▶ Geschlossener und sicherer Sägebereich für mehr Sicherheit durch gesetzlich vorgeschriebene Säge-Schutzvorrichtung
- ▶ Sicheres Arbeiten durch beweglichen Handgriff zum Fixieren des Schnittgutes
- ▶ Kugelgelagerter, dauerhaft leichtgängiger Stahlblech-Schiebetisch
- ▶ Robuster und starker Kreissägen-Motor
- ▶ Stabiles, verwindungssteifes Stahlgestell
- ▶ Stoß-, kratz- und wetterfest durch hochwertige Pulverbeschichtung
- ▶ Phasenwender bei allen 400 V Modellen
- ▶ Auslieferung fertig montiert

Inklusive
SCHUTZVORRICHTUNG
EN-Norm 1870-6
seit 1.7.2018



HRTS 701 K

- ▶ Direktantrieb
- ▶ Fahrvorrichtung für einfachen Transport

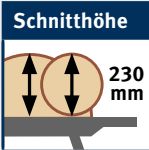

HRTSR 701 K

- ▶ Robuste Konstruktion mit Riemenantrieb ermöglicht größere Schnitttiefe und besonders hohes Schnittvolumen

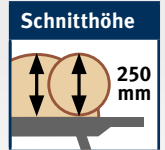

Lieferumfang
· HM-Sägeblatt Ø 700 mm
Z42

HRTS 701 K
statt € 1.685,00 zzgl. USt.
1.399,-
€ 1.664,81 inkl. USt.
Art.-Nr. 5966705

HRTSR 701 K
statt € 2.155,00 zzgl. USt.
1.799,-
€ 2.140,81 inkl. USt.
Art.-Nr. 5966706

Technische Daten		HRTS 701 K	HRTSR 701 K
Sägeblatt-Durchmesser	mm	700	700
Schnittleistung Tisch max.	mm	230	250
Drehzahl	min ⁻¹	1.380	1.380
Antrieb		Elektromotor mit Direktantrieb	Elektromotor mit Keilriemenantrieb
Tisch (L x B x H)	mm	1.400 x 850 x 850	1.400 x 850 x 850
Aufnahmeleistung ~50 Hz	kW	5,2 / 400	5,2 / 400
Abmessungen (L x B x H)	mm	1.420 x 860 x 1.250	1.460 x 855 x 1.210
Gewicht	kg	149	172



Aktionsangebote Sägeblätter					
Durchmesser	Zähne ZT	Blatt-Bohrung Stärke	mm	Art.-Nr.	Art.-Nr.
(1) Holz-Kreissägeblätter, Chromstahl (Wolfszahn), grobe Schnittgüte					
Ø 700 mm	Z56	3,2	30	5970070	5970070
				statt € 179,00	€ zzgl. USt. 152,90
(2) Holz-Kreissägeblätter, Hartmetall (Langschnitt-Flachzahn mit Spanabweiser und Dehnungsschlitz), grobe Schnittgüte					
Ø 700 mm	Z46	4,2	30	5970170	5970170
				statt € 179,00	€ zzgl. USt. 159,00

HSE 5-520 KH – Horizontaler Brennholzspalter

- ▶ Geschlossener und sicherer Spaltbereich für mehr Sicherheit durch gesetzlich vorgeschriebene Spalt-Schutzvorrichtung
- ▶ Durch liegende Arbeitsweise auch auf einer Werkbank verwendbar und kein Aufstellen des Materials nötig – ideal für längeres ermüdungsarmes Arbeiten
- ▶ Leicht bedienbare Zwei-Hand-Sicherheits-schaltung für maximale Sicherheit des Anwenders
- ▶ Stabile, verwindungssteife Stahlkonstruktion
- ▶ Leicht transportierbar durch Transportgriffe und Fahrwerk
- ▶ Geringer Platzbedarf

Technische Daten		HSE 5-520 KH
Spaltkraft max.	t	5 t
Zylinderhub max.	mm	375
Spalllänge max.	mm	520
Spaltgutdurchmesser	mm	max. 250
Hub Vorlauf	cm/s	3,7
Hub Rücklauf	cm/s	6,2
Motorleistung ~50 Hz	kW	2,2 / 230
Abmessungen (L x B x H)	mm	1.160 x 425 x 610
Gewicht	kg	50

HSE 5-520 KH
statt € 329,00 zzgl. USt.
279,-
€ 332,01 inkl. USt.
Art.-Nr. 5981005

Inklusive
SCHUTZVORRICHTUNG
EN-Norm 1870-6
seit 1.7.2018



Zubehör
Art.-Nr. € zzgl. USt.
5l Hydraulik-Öl HYS 46 5999000 32,90

Serie HSE – Holzspalter für anspruchsvolle Anwender mit bis zu 26 t Spaltkraft. Mit Elektromotor-, Zapfwellen- oder kombiniertem Zapfwellen-/Elektroantrieb

- ▶ Vertikale Ausführung zum Spalten von Kurz- und Meterholz
- ▶ Robuste und solide Bauweise
- ▶ Stoß- und kratzfest durch hochwertige Pulverbeschichtung
- ▶ Schnelle, werkzeuglose Spalthöheneinstellung
- ▶ Niedrige Bodenplatte für einfaches, ermüdungsarmes Beladen großer Stämme (gilt nicht für HSE 8-550)

- ▶ Phasenwender bei allen 400 V Modellen
- ▶ Bequemer Transport durch serienmäßiges Fahrwerk mit großen Gummi-Rädern
- ▶ Platzsparende Lagerung durch einfach abenkbaren Zylinder
- ▶ Leistungsstarke Industrie-Hydraulikanlage
- ▶ Zwei-Hand-Sicherheitschaltung
- ▶ Mit Spaltguthalterung

- HSE 8-550 bis HSE 14-1100:**
- ▶ Bequemer Transport mit Hand-Zugdeichsel durch serienmäßiges Fahrwerk mit Hartgummi-Rädern und zusätzlichem Stützrad
 - ▶ Mit mechanischem Stammheber
- Modelle HSE 16-1100 bis HSE 30-1100 ZE**
- ▶ Bequemer Transport mit Hand-Zugdeichsel durch serienmäßiges Fahrwerk mit großen Lufträdern und zusätzlichem Stützrad
 - ▶ Mit mechanischem Stammheber



HSE 8-550



HSE 8-550



HSE 11-1100



HSE 11-1100



HSE 14-1100



HSE 14-1100

HSE 8-550 (230 V)	HSE 8-550 (400 V)	HSE 11-1100	HSE 14-1100	HSE 16-1100	HSE 16-1100 Z
statt € 639,00 zzgl. USt.	statt € 639,00 zzgl. USt.	statt € 1.039,00 zzgl. USt.	statt € 1.139,00 zzgl. USt.	statt € 1.729,00 zzgl. USt.	statt € 2.089,00 zzgl. USt.
559,-	559,-	919,-	999,-	1.529,-	1.839,-
€ 665,21 inkl. USt.	€ 665,21 inkl. USt.	€ 1.093,61 inkl. USt.	€ 1.188,81 inkl. USt.	€ 1.819,51 inkl. USt.	€ 2.188,41 inkl. USt.
Art.-Nr. 5981008	Art.-Nr. 5981009	Art.-Nr. 5981011	Art.-Nr. 5981014	Art.-Nr. 5981016	Art.-Nr. 5981017

Technische Daten		HSE 8-550	HSE 8-550	HSE 11-1100	HSE 14-1100	HSE 16-1100	HSE 16-1100 Z
Spaltkraft max.	t	8	8	9,9	14	15,3	15,3
Zylinderhub	mm	485	485	850	850	880	880
Spalllänge max.	mm	550	550	1.040	1.040	1.100	1.100
Spaltgutdurchmesser	mm	300	300	300	300	300	300
Vorlaufgeschwindigkeit	cm/s	3,1	6,1	3,7-17,6	4,2-21,8	4,6 – 14,2	4,6 – 14,2 ¹⁾
Rücklaufgeschwindigkeit	cm/s	17,1	19,4	6,1	5,2	6,4	6,4 ¹⁾
Antrieb		Elektromotor	Elektromotor	Elektromotor	Elektromotor	Elektromotor	Zapfwelle
Zapfwellendrehzahl	min ⁻¹	-	-	-	-	-	540
Schlepperleistung min.	PS	-	-	-	-	-	> 7,7
Dreipunkthalterung		-	-	-	-	-	Kat. I
Höhe Lagerstellung	mm	-	-	-	-	2.000	2.000
Antriebsleistung ~50 Hz	kW	3 / 230	3,5 / 400	3,3 / 400	3,5 / 400	4,5 / 400	-
Abmessungen (L x B x H)	mm	845 x 935 x 1500	845 x 935 x 1500	1440 x 1330 x 2280	1440 x 1350 x 2280	1050 x 1550 x 2500	1050 x 1700 x 2500
Gewicht	kg	110	109	172,5	185	258	244

Modell	HSE 5-520 KH Art.-Nr. 5981005	HSE 8-550 (230 V) Art.-Nr. 5981008	HSE 8-550 (400 V) Art.-Nr. 5981009	HSE 11-1100 Art.-Nr. 5981011	HSE 14-1100 Art.-Nr. 5981014	HSE 16-1100 Art.-Nr. 5981016	HSE 16-1100 Z Art.-Nr. 5981017	HSE 16-1100 ZE Art.-Nr. 5981018	HSE 22-1100 Art.-Nr. 5981022	HSE 22-1100 Z Art.-Nr. 5981023	HSE 22-1100 ZE Art.-Nr. 5981024	HSE 30-1100 Z Art.-Nr. 5981030	HSE 30-1100 ZE Art.-Nr. 5981031
① Gelenkwelle ohne Rutschkupplung 860 mm, Kat. II Art.-Nr. 5990014 125,00 € zzgl. USt.							●	●		●	●	●	●
② 5l Hydraulik-Öl HYS 46 Art.-Nr. 5999000 32,90 € zzgl. USt.	●	●	●	●	●	●	●	●	●	●	●	●	●
③ Sägebock SB 1; 150 kg Art.-Nr. 5900008 36,50 € zzgl. USt.	●	●	●	●	●	●	●	●	●	●	●	●	●



HSE 16-1100



HSE 22-1100



HSE 30-1100



Inklusive
**SCHUTZVOR-
RICHTUNG**
EN-Norm 609-1
seit 1.7.2018

Inklusive
**SCHUTZVOR-
RICHTUNG**
EN-Norm 609-1
seit 1.7.2018



HSE 16-1100



HSE 22-1100 ZE



HSE 30-1100 Z



HSE 16-1100 ZE	HSE 22-1100	HSE 22-1100 Z	HSE 22-1100 ZE	HSE 30-1100 Z	HSE 30-1100 ZE
statt € 2.369,00 zzgl. USt.	statt € 2.049,00 zzgl. USt.	statt € 2.299,00 zzgl. USt.	statt € 2.669,00 zzgl. USt.	statt € 2.779,00 zzgl. USt.	statt € 3.199,00 zzgl. USt.
2.089,-	1.799,-	2.029,-	2.349,-	2.449,-	2.729,-
€ 2.485,91 inkl. USt.	€ 2.140,81 inkl. USt.	€ 2.414,51 inkl. USt.	€ 2.795,31 inkl. USt.	€ 2.914,31 inkl. USt.	€ 3.247,51 inkl. USt.
Art.-Nr. 5981018	Art.-Nr. 5981022	Art.-Nr. 5981023	Art.-Nr. 5981024	Art.-Nr. 5981030	Art.-Nr. 5981031

Technische Daten		HSE 16-1100 ZE	HSE 22-1100	HSE 22-1100 Z	HSE 22-1100 ZE	HSE 30-1100 Z	HSE 30-1100 ZE
Spaltkraft max.	t	15,3	23,4	23,4	23,4	26,1	26,1
Zylinderhub	mm	880	880	880	880	880	880
Spalllänge max.	mm	1.100	1.100	1.100	1.100	1.100	1.100
Spaltgutdurchmesser	mm	300	350	350	350	350	350
Vorlaufgeschwindigkeit	cm/s	4,6 – 14,2 ¹⁾	4,3 – 10,5	4,3 – 10,5 ¹⁾	4,3 – 10,5 ¹⁾	3,7 – 12,5 ¹⁾	3,7 – 12,5 ¹⁾
Rücklaufgeschwindigkeit	cm/s	6,4 ¹⁾	7,5	7,5 ¹⁾	7,5 ¹⁾	6,7 ¹⁾	6,7 ¹⁾
Antrieb		Zapfwelle + Motor	Elektromotor	Zapfwelle	Zapfwelle + Motor	Zapfwelle	Zapfwelle + Motor
Zapfwellendrehzahl	min ⁻¹	540	-	540	540	540	540
Schlepperleistung min.	PS	> 7,7	-	> 10,7	> 10,7	> 16	> 16
Dreipunkthalterung		Kat. I	-	Kat. I	Kat. I	Kat. I	Kat. I
Höhe Lagerstellung	mm	2.000	2.000	2.000	2.000	2.000	2.000
Antriebsleistung ~50 Hz	kW	4,5 / 400	5,1 / 400	-	5,1 / 400	5,1 / 400	5,5 / 400
Abmessungen (L x B x H)	mm	1050 x 1700 x 2500	1050 x 1550 x 2500	1050 x 1700 x 2500	1050 x 1700 x 2500	1050 x 1700 x 2500	1050 x 1700 x 2500
Gewicht	kg	276	296,5	282	319,9	333	373,1

minimax minimax elite hergestellt von der: scm group

QUALITÄTSARBEIT BRAUCHT QUALITÄTSWERKZEUG

ENTDECKEN SIE UNSER GESAMTES MARKENSORTIMENT
www.stuermer-maschinen.de

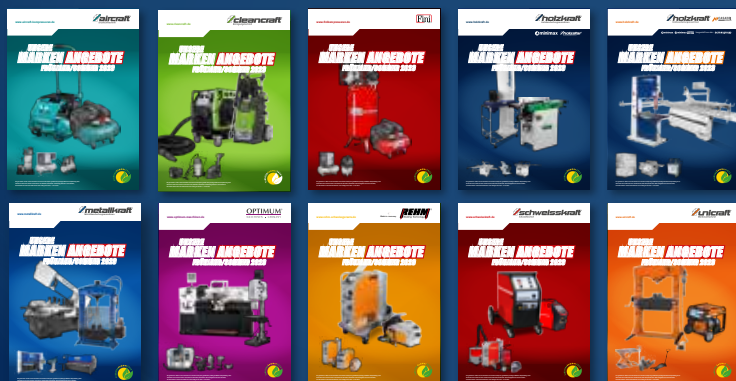

Angebote für unsere Kunden, die Unternehmer und nicht Verbraucher sind. Unsere Angebote aus diesem Katalog richten sich ausschließlich an Unternehmer, die die angebotene Ware bei uns im Zusammenhang mit ihrer unternehmerischen Tätigkeit kaufen. Dies ist Geschäftsgrundlage für die mit uns geschlossenen Kaufverträge bezüglich der in diesem Katalog angebotenen Waren und damit im Zusammenhang stehender weiterer Verträge; ein Vertragsschluss mit Verbrauchern i. S. d. § 13 BGB ist ausdrücklich ausgeschlossen. Die genannten Statt-Preise beziehen sich auf den Listenpreis gemäß dem jeweils aktuell gültigen Marken-Hauptkatalog, abzurufen unter www.stuermer-maschinen.de/aktuelles/downloads. Sämtliche Preise sind unverbindliche Preisempfehlungen, freibleibend in €, zzgl. der gesetzlich gültigen USt., und gegebenenfalls zzgl. Verpackungs-, Versand-, Transport-, Entlade-, Aufbau- und Einweisungskosten. Diese wurden im Katalog entsprechend gekennzeichnet, ausgewiesen und gelten zzgl. USt. Verkaufspreise der Händler können abweichen. Für Druckfehler, Irrtümer oder fehlerhafte Darstellung wird nicht gehaftet. Technische und optische Änderungen sind vorbehalten. Nicht alle Artikel lagermäßig. Beschaffung kurzfristig möglich. Auslieferung erfolgt ausschließlich über den Fachhandel. Informationen zu Umfang, Dauer, Inhalt und Garantiegeber unter www.stuermer-maschinen.de oder anzufordern über Stürmer Maschinen GmbH.

TVP 0 = 19,00 € *, TVP 1 = 29,00 € *, TVP 2 = 45,00 € *, TVP 3 = 65,00 € *, TVP 4 = 79,00 € *, TPZDF1 = 275,00 € *, TPZDF2 = 330,00 € *, TPZDF3 = 385,00 € *, TPZ 300 = 59,50 € *, TPZ 400 = 77,00 € *, TPZ 500 = 88,00 € *, TPZ600 = 110,00 € *, TPZ750 = 120,00 € *, TPZ1000 = 148,50 € *, TPZ1500 = 192,50 € *, TPZVPS = 750,00 € *, TPZVPS5 = 850,00 € *, VPA 20 = 62,00 € *, VPA 21 = 125,00 € *, VPA 22 = 159,00 € * (*alle zzgl. USt.)



FKS 550-3200
M A 3 UP TOP
Formatkreissäge, Art.-Nr.: 5200563



Stürmer Maschinen GmbH
Dr.-Robert-Pfleger-Str. 26 | D-96103 Hallstadt
Tel. (09 51) 96 555 - 0
info@stuermer-maschinen.de | www.stuermer-maschinen.de

Aircraft Kompressorenbau GmbH
Gewerbestraße Ost 6 | A-4921 Hohenzell (Austria)
Tel. +43 (0) 77 52 - 7 09 29 - 0 | www.aircraft.at

Hier erhalten Sie immer ein gutes Angebot



Das gesamte Prospekt ist urheberrechtlich geschützt. Darüber hinaus melden wir zum Schutz unserer Produkte Marken-, Patent- und Designrechte an. Wir widersetzen uns mit Nachdruck jeder Verletzung unseres geistigen Eigentums, sofern dies im Einzelfall möglich ist.