

I N T E R H O L Z
RAIMANN

...intelligenter ist besser

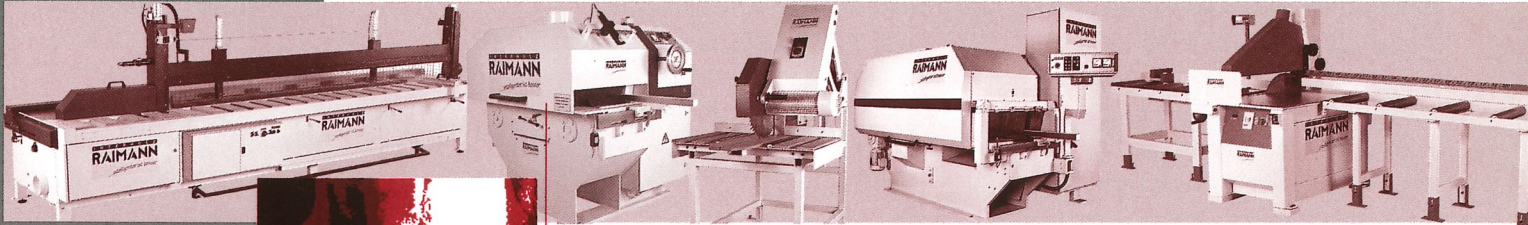

Produktions- programm

Product Range

Gamme de produits

IHRE ENTSCHEIDUNG:

Your decision:

Votre décision:

Rationelles Produzieren

Efficient production

Production rationnelle

Interholz Raimann.
Holzbearbeitung
mit System.

Interholz Raimann.
Intelligent woodworking
systems.

Interholz Raimann.
La technologie au service
du bois.

Innovationen beginnen in den Köpfen. Sie müssen am Ende profitabel sein. Die Zusammenarbeit mit unseren Kunden versetzt uns in die Lage, den zukünftigen Anforderungen gerecht zu werden. Denn kundennahe Lösungen sind unsere Stärke.

Wir laden Sie ein zur Zusammenarbeit.

Gemeinsam mit Ihnen erarbeiten wir die für Sie beste Lösung für eine wirtschaftliche Bearbeitung von Holz und Holzwerkstoffen. Durch den Einsatz unserer Maschinen und Systeme verbessern sich Ihre Produktivität, Ihre Holzausbeute und damit Ihr Betriebsergebnis. Unsere Innovationen und unsere modernen Technologien mit der einzigartigen Kombination von schallgesteuertem Vorschub, sprachgesteuerter Maschinenbedienung und System-Ablaufüberwachung verhelfen auch Ihnen zu rationelleren Fertigungsabläufen.

Deutliche Kosteneinsparungen ergeben schnelle Amortisationszeiten Ihrer eingesetzten Finanzmittel. Unsere Erfahrungen basieren auf unzähligen Installationen, auch bei Ihren Wettbewerbern. Unser gemeinsames Ziel heißt Leistung steigern und den Profit erhöhen.

Innovations start in the heads. They must be profitable in the end. The cooperation with our customers enables us to fulfil future demands. For customer-close solutions are our strength. We invite you to cooperate with us.

Together with you we will work out the best solution for an economical processing of your timber and derived timber products. The use of our machines and systems will improve your productivity, your timber yield and thus your operating results. Our innovations and our modern technologies with the unique combination of sound controlled feed speed, machine operation by voice command and tracing programs for systems will help you to get more rational production sequences.

Clear cost savings result in fast return on investment. Our experience is based on innumerable installations, also at your competitors' production centres. Our common aim is more performance and more profit.

C'est dans la tête que ça se passe, c'est là que tout commence. Il en est ainsi des innovations. A la fin, il faut qu'elles rapportent. Grâce à une coopération étroite avec nos clients, nous sommes en mesure de répondre justement aux demandes futures. Car notre force est de trouver les solutions adéquates en fonction de nos clients. Nous vous invitons à cette coopération.

Ensemble, nous trouverons la meilleure solution pour une transformation plus rentable du bois et dérivés. Grâce à l'utilisation de nos machines et de nos systèmes, vous améliorerez votre productivité, votre rendement matière et obtiendrez, ainsi, un meilleur résultat dans votre entreprise. Nos innovations ainsi que notre technologie moderne avec sa combinaison unique de l'avancement à commande sonore, l'utilisation des machines par commande vocale et le système de surveillance des écoulements vous aideront, vous aussi, à un processus de fabrication plus rationnel. L'argent investi sera amorti rapidement par une sensible économie des coûts. Nos expériences sont basées sur des installations innombrables dans le secteur du bois ainsi, bien-sûr, que chez vos concurrents. Notre but commun est d'augmenter aussi bien le rendement que le profit.

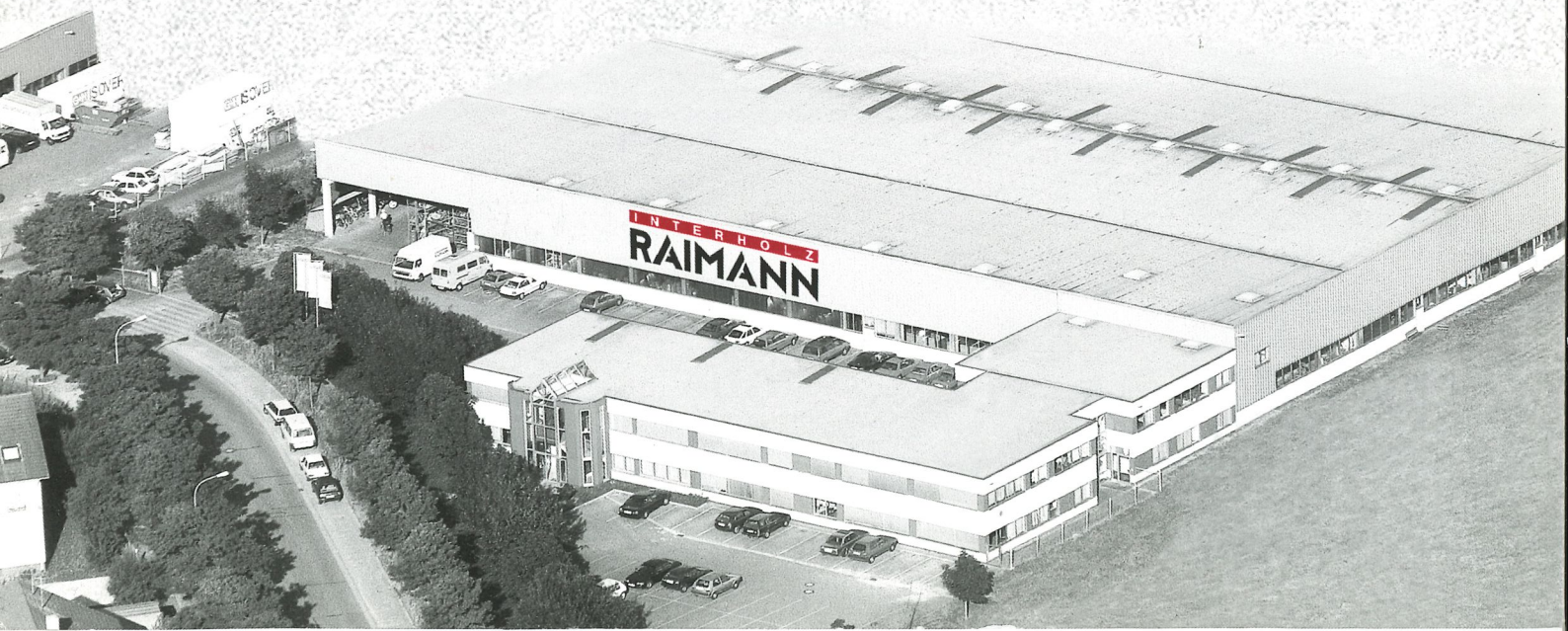

Produktionsprogramm

Product range

Gamme de produits

Ein- und Vielblattkreissägen

Modellreihe KM

Die Einsteiger-Modelle in das Ein- und Vielblatt-Kreissägenprogramm, auch in Verbindung mit einer automatischen Sägeblattverstellung und Laser-Richtlicht, einfache Bedienung, geringe Wartung

max. Schnittbreite	ca. 310 mm
max. Schnitthöhe	ca. 90 mm
min. Werkstücklänge	ca. 300 mm
Antriebsleistung	von 15 bis 37 kW
Gewicht	ca. 1600 kg

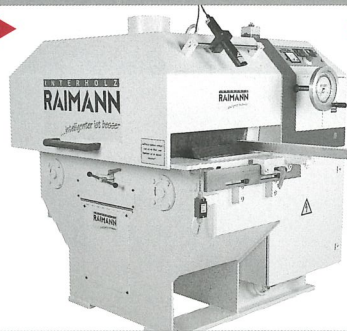

Single and Gang Rip Saws

Series KM

The access models to the single-and gang-rip-saw program, also in connexion with one movable cutter head and laser guide light, easy handling, low maintenance

cutting width max.	approx. 310 mm
cutting height max.	approx. 90 mm
timber length min.	approx. 300 mm
motor capacity	from 15 to 37 kW
weight	approx. 1600 kg

Déligneuses mono et multilames

de la série KM

Les modèles d'accès dans le programme des déligneuses mono et multilames à tapis-chaîne, mais aussi des déligneuses à lame mobile et laser accouplé, simple d'utilisation, peu d'entretien

Largeur de coupe maxi	env. 310 mm
Hauteur de coupe maxi	env. 90 mm
Longueur de pièce mini	env. 300 mm
Puissance d'entraînement	de 15 à 37 kW
Poids	env. 1600 kgs

Besäum- und Optimierkreissägen

Modellreihe KS

Massivholzzuschnitt bei einem extrem günstigen Preis-/Leistungsverhältnis, 1- oder 2-fach-Sägeblattverstellung mit bedienerfreundlichen elektronischen Eingabe-Einheiten

max. Schnittbreite	ca. 310 mm
max. Schnitthöhe	ca. 120 mm
min. Werkstücklänge	ca. 300 mm
Antriebsleistung	von 22 bis 75 kW
Gewicht	ca. 2800 kg

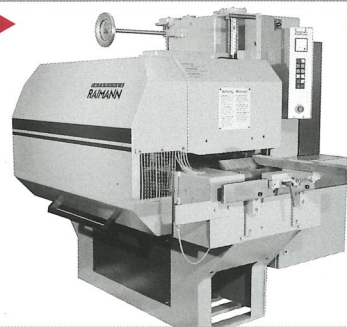

Edging and Optimizing Saws

Series KS

Solid wood cutting at an attractive relation of price and performance, with 1 or 2 movable saw blades, high ease of operation due to electronic input units

cutting width max.	approx. 310 mm
cutting height max.	approx. 120 mm
timber length min.	approx. 300 mm
motor capacity	from 22 to 75 kW
weight	approx. 2800 kg

Déligneuses pour aviver et pour optimiser

de la série KS

Délignage de bois massif d'un rapport qualité/prix extrêmement avantageux, 1 ou 2 lames mobiles avec des unités de déplacement électroniques très pratiques

Largeur de coupe maxi	env. 310 mm
Hauteur de coupe maxi	env. 120 mm
Longueur de pièce mini	env. 300 mm
Puissance d'entraînement	de 22 à 75 kW
Poids	env. 2800 kgs

Schwere Hochleistungs-Kreissägen mit garantiert verleimfähiger Schnittfuge

Modellreihe KR

Vielblattkreissäge oder PC-gesteuerte Blattverstellung bis 6 verstellbare Sägen, geeignet für automatisierte Anlagen

max. Schnittbreite	ca. 650 mm
max. Schnitthöhe	ca. 150 mm
min. Werkstücklänge	ca. 450 mm
Antriebsleistung	von 22 bis 145 kW
Gewicht	bis ca. 4500 kg

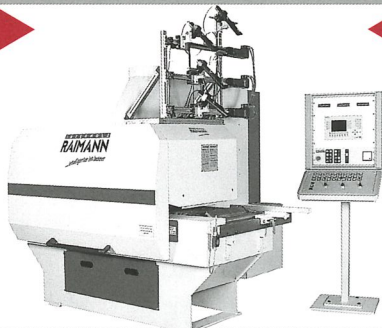

Heavy Precision Saws with guaranteed glue joint cut

Series KR

Gang rip saw or PC-controlled saw-blade adjustment of up to 6 movable saw blades, suited for automated cutting lines

cutting width max.	approx. 650 mm
cutting height max.	approx. 150 mm
timber length min.	approx. 450 mm
motor capacity	from 22 to 145 kW
weight	up to approx. 4500 kg

Déligneuses de précision lourdes, pour encollage direct sur le trait de scie garanti

de la série KR

Déligneuse multilame ou déligneuse d'optimisation avec lames mobiles commandées par PC, jusqu'à 6 lames mobiles, à intégrer dans des chaînes automatisées

Largeur de coupe maxi	env. 650 mm
Hauteur de coupe maxi	env. 150 mm
Longueur de pièce mini	env. 450 mm
Puissance d'entraînement	de 22 à 145 kW
Poids	jusqu'à env. 4500 kgs

Doppelwellen-Kreissägen

Modellreihe KRD/KSD

Kreissägen mit von oben und von unten schneidenden Sägeblättern. Zuschnittsäge für hohe Werkstücke, bestens geeignet als Nachschnittsäge mit hoher Schnittqualität

max. Schnittbreite	ca. 430 mm
max. Schnitthöhe	ca. 250 mm
min. Werkstücklänge	ca. 700 mm
Antriebsleistung von 2x37 bis 2x110 kW	
Gewicht	ca. 12000 kg

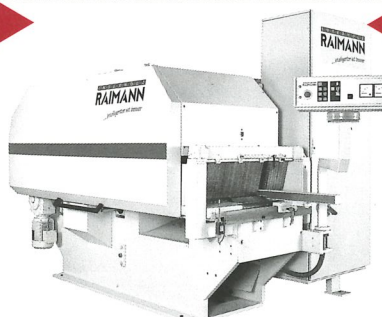

Double Arbor Saws

Series KRD/KSD

Circular saws with upper and lower saw blades for cutting high pieces, perfectly suited for high quality resawing

cutting width max.	approx. 430 mm
cutting height max.	approx. 250 mm
timber length min.	approx. 700 mm
motor capacity	from 2x37 to 2x110 kW
weight	approx. 12000 kg

Déligneuses à deux arbres de scie

de la série KRD/KSD

Déligneuses à lames de scie dessus et dessous, pour déligner des épaisseurs de bois élevées, parfaitement appropriées comme scies de reprise à très grande qualité de sciage

Largeur de coupe maxi	env. 430 mm
Hauteur de coupe maxi	env. 250 mm
Longueur de pièce mini	env. 700 mm
Puissance d'entraînement	de 2x37 à 2x110 kW
Poids	jusqu'à env. 12000 kgs

Längskreissäge

Modellreihe FLS 170

Längsschnittsäge für flexiblen Zuschnitt mit hoher Schnittqualität

Standard-Schnittlängen	bis 9,20 m
Sonderausführungen	bis 12 m
Standard-Schnitthöhe	170 mm
Sonderausführungen	bis 230 mm
Schnittvorschub	0 bis 80 m/min
Standard-Antriebsleistung	11/15 kW
Sonderausführungen	bis 18 kW

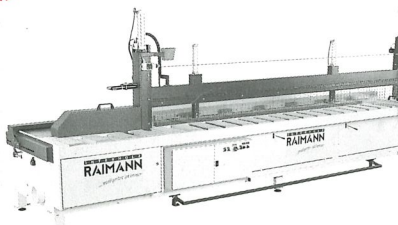

Length-cutting Saw

Series FLS 170

for flexible cutting with high cutting quality

standard cutting lengths up to	9.20 m
special versions up to	12 m
standard cutting height	170 mm
special versions up to	230 mm
saw cut advance	0-80 m/min
standard motor capacity	11/15 kW
special versions up to	18 kW

Déligneuse

de la série FLS 170

Scie circulaire monolame pour un délignage flexible, avec une qualité de coupe élevée

Long. de coupe standards jusqu'à	9,20 m
Versions spéciales jusqu'à	12 m
Hauteur de coupe standard	170 mm
Versions spéciales jusqu'à	230 mm
Vitesse de coupe de	0 à 80 m/mn
Puissance d'entraînement standard	11/15 kW
Versions spéciales jusqu'à	18 kW

INTERHOLZ RAIMANN

...intelligenter ist besser

Untertischkappsägen

Baureihe UKS

max. Schnittbreite 750 mm
max. Schnitthöhe 175 mm
Antriebsleistung bis 7,5 kW



Cross-cut Saws

Series UKS

cutting width max. 750 mm
cutting height max. 175 mm
motor capacity up to 7.5 kW

Tronçonneuses sous table

de la série UKS

Largeur de coupe maxi 750 mm
Hauteur de coupe maxi 175 mm
Puissance d'entraînement jusqu'à 7,5 kW

Pendelsägen

Modellreihe PS 600

max. Schnitthöhe 175 mm
max. Schnittbreite 620 mm
Antriebsleistung bis 7,5 kW

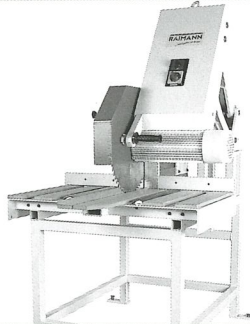

Pendulum Saws

Series PS 600

cutting height max. 175 mm
cutting width max. 620 mm
motor capacity up to 7.5 kW

Scies pendulaires

de la série PS 600

Hauteur de coupe maxi 175 mm
Largeur de coupe maxi 620 mm
Puissance d'entraînement jusqu'à 7,5 kW

Austausch-Automaten

Modellreihe A/LA

vollautomatischer Ausbesserungsvorgang mit bis zu 3 verschiedenen Werkzeug-Profilgrößen und bis zu 6 Werkstoff-Magazinen (Massivholzleisten, vorgefertigte Pfropfen und/oder Minispot-Schiffchen)

max. Werkstückhöhe ca. 200 mm
min. Bohr- und Frästiefe ca. 2,5 mm
max. Bohr- und Frästiefe ca. 25 mm
Gewicht ca. 1100 kg

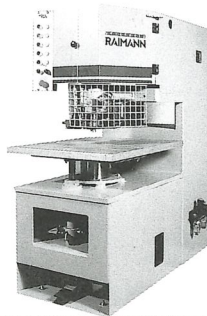

Automatic Knot Boring and Plugging Machines

Series A/LA

fully automatic working cycle with up to 3 different tool sizes and up to 6 plug magazines (wooden strips, prefabricated plugs and/or Mini-Spots)

timber height max. approx. 200 mm
boring and milling depth min. approx. 2.5 mm
boring and milling depth max. approx. 25 mm
weight approx. 1100 kg

Bouchonneuses pour bois massif

de la série A/LA

Processus de réparation entièrement automatique, avec jusqu'à 3 agrégats d'usinage pour 3 diamètres d'outils différents et jusqu'à 6 magasins de pièces (baguettes de bois massif/bouchons préfabriqués et/ou minispots)

Hauteur de pièce maxi jusqu'à 200 mm
Profondeur de perçage et fraisage mini env. 2,5 mm
Profondeur de perçage et fraisage maxi env. 25 mm
Poids env. 1100 kg

Furnierstanzautomaten

Modellreihe ASA

automatisch gesteuerter Ausbesserungsvorgang vor allem bei großen Schadstellen in dünnen Werkstoffen (Furnieren) ohne Leimzugabe beim Einsetzen des Flickens, hochpräzise Werkzeugherstellung

Ausladung ca. 1600 mm
min. Stanztiefe ca. 0,8 mm
max. Stanztiefe ca. 6 mm
Gewicht ca. 2350 kg

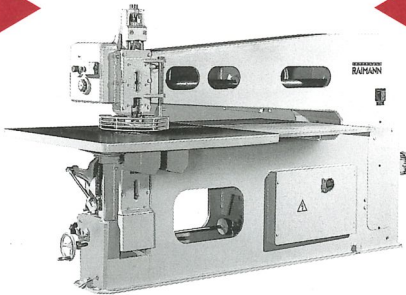

Automatic Veneer Patchers

Series ASA

automatically controlled working cycle especially for large defects in thin material (sheets of veneer), glue is not necessary to fix the patch, highly precise tool fabrication

frame throat approx. 1600 mm
punching depth min. approx. 0.8 mm
punching depth max. approx. 6 mm
weight approx. 2350 kg

Bouchonneuses pour placages

de la série ASA

Processus de raccommodage à commande automatique, de gros défauts dans des pièces minces (placages), sans application de colle pour la pose du bouchon, fabrication des outils de haute précision

Col de cygne env. 1600 mm
Profondeur de découpage mini env. 0,8 mm
Profondeur de découpage maxi env. 6 mm
Poids env. 2350 kg

Service rund um die Uhr

24-Stunden-Ersatzteildienst 24-Stunden-Telefon-Hot-Line

Beratung, Aufstellung, Inbetriebnahmen, Reparaturen, Generalüberholungen, geschulte Werksmonteure, Wartungsverträge, Finanzierungen durch eigene Leasing-Gesellschaft in der Interholz-Unternehmensgruppe

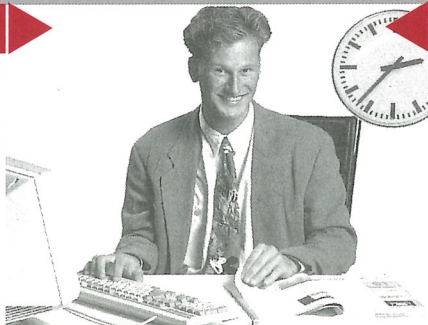

Service right around the clock

24-hour spare-part-service 24-hour hot-line

Consulting, set-up, commissioning, repairs, general overhauls, trained works fitters, maintenance contracts, financing by own leasing company within the Interholz group

Service 24 H sur 24

24 H sur 24 de service pièces détachées 24 H sur 24 de téléphone hot-line

Conseil, implantation, mises en route, réparations, révisions générales, monteurs d'usine formés, contrats d'entretien, financements par une propre société de leasing dans le groupe d'entreprises Interholz

...intelligenter ist besser

**Wir haben für (fast) alles eine gute Lösung.
 We have a good solution to (almost) each problem.
 Nous avons la bonne solution pour (presque) tous les problèmes.**

Beispiele / examples / exemples:

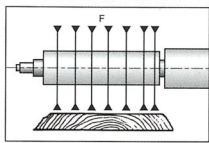

Vielblatteinhang
 Gang rip version
 Coupe multilame

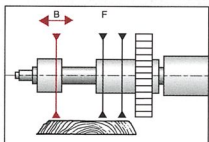

Einschnittmöglichkeiten
 mit Blattverstellung
 bis zu 6 Blättern
 Cutting options for
 movable cutter heads
 up to 6 movable blades

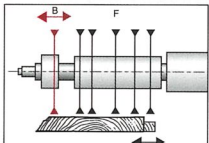

Possibilités de coupe
 avec lames de scie
 mobiles jusqu'à
 6 lames mobiles

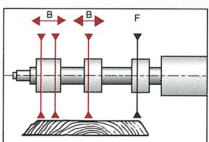

F = fester Kopf
 fixed saw blades
 manchon fixe

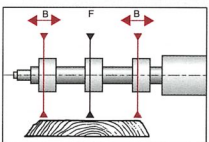

B = bewegliche Köpfe
 movable cutter heads
 têtes mobiles

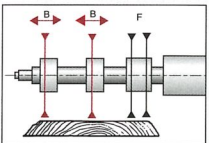

A = Anschlag
 adjustable fence
 guide

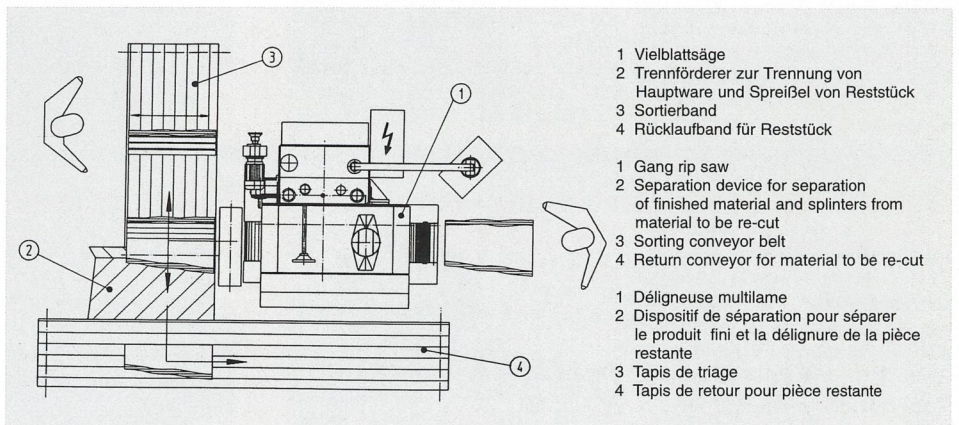

- 1 Vielblattsäge
 - 2 Trennförderer zur Trennung von Hauptware und Spreißel von Reststück
 - 3 Sortierband
 - 4 Rücklaufband für Reststück
-
- 1 Gang rip saw
 - 2 Separation device for separation of finished material and splinters from material to be re-cut
 - 3 Sorting conveyor belt
 - 4 Return conveyor for material to be re-cut
-
- 1 Déligneuse multilame
 - 2 Dispositif de séparation pour séparer le produit fini et la délignure de la pièce restante
 - 3 Tapis de triage
 - 4 Tapis de retour pour pièce restante

SPANNFIX
Die Sägeblattaufspannung ohne Zwischenringe.
 Wir spannen die Sägeblätter direkt auf eine Spezial-Sägewelle auf: ohne Aufsteckbüchse und ohne jede Zwischenringe.

QUICKFIX
The saw-blade clamping-system without spacers.
 We fix the saw blades directly on a special saw arbor: without bushing and without any spacers.

HYDRO-FIX
Le serrage des lames de scie sans bagues intermédiaires.
 Nous serrons les lames directement sur un arbre de scie spécial: sans fourreau porte-lames et sans aucune bague intermédiaire.

Von Hand einzeln und leicht verstellbar.
 Easy manual adjustment of each single saw blade.
 Réglables facilement, individuellement, à la main.

MAXIMAT ...Sägen mit Schallsteuerung
 Die technische Revolution in der Holzbearbeitung.
Cutting controlled by sound waves
 The technical revolution in wood working.
Le sciage à commande sonore
 La révolution technique dans la transformation du bois.

VoiceCommand®
Sägen mit Sprachsteuerung
Cutting controlled by voice command
Le sciage à commande vocale

...intelligenter ist besser

...intelligenter ist besser

Die Kunden und Anwender von Interholz Raimann im In- und Ausland:

Hersteller... Schnittholz, Zuschnitte, Leimbinder, Hobelware, Sperrholz, Schalungsplatten, Tischlerplatten, Leimholzplatten, Parkett, Profil-Leisten, Fenster, Türen, Treppen, Fertighäuser, Zäune, Paletten, Holzverpackungen, Organisationsmöbel, Gartenmöbel, Schulmöbel, Tische, Stühle, Särge, Holzwaren, Spielwaren, Sportgeräte, Zementfaserplatten.

Die Leistung:

Kreissägen, Vielblattkreissägen, Längskreissägen, Besäum-Kreissägen, Doppelwellen-Kreissägen, für verleimfähigen Schnitt, für wirtschaftliche Holzausbeute.

Trennbandsägen, Hochleistungs-Trennbandsägen, für wirtschaftlichen Trenn-, Mittel- und Diagonalschnitt.

Holz-Veredelungsautomaten, Astausflick-Automaten und Furnierstanzautomaten.

Optimierungs- und Fördersysteme, Kappsägen, Pendelsägen, Optimierungs-Kappsägen, automatische Zentrier- und Beschickungsgeräte, Trenn- und Rückfördergeräte, Ausrichtgeräte, Sortiervorrichtungen, Abstapel- und Abnahmegeräte.

Beratungs- und Anwender-Service, Planung, Aufstellung, Montage, Wartung, Reparaturen.

Ständig generalüberholte Gebrauchtmaschinen.

Der Nutzen:

1. Rationalisierte Arbeitsabläufe bei hoher Schnittqualität sparen Arbeitsgänge. Weniger Arbeitsgänge sparen Maschinen und Personal, sparen damit Zeit und Geld.
2. Durchdachte Technik erhöht die Holz- ausbeute. Bessere Holz- ausbeute spart Rohmaterial, spart damit wertvolles Holz und Geld.
3. Hoher Bedienkomfort erleichtert die Arbeit und motiviert Mitarbeiter. Motivierte Mitarbeiter erbringen eine höhere Leistung.
4. Höchster Qualitätsstandard der Interholz Raimann Maschinen und der Top-Service garantieren höchste Zuverlässigkeit. Geringe Stillstandzeiten erhöhen Arbeitsleistung und Produktivität.

The customers and users of Interholz Raimann worldwide:

Manufacturers of sawn timber, cuts to size, structural gluelam products, mouldings, plywood, form panels, blockboards, laminated solid wood boards, parquetry, profile strips, windows, doors, staircases, prefabs, fences, pallets, wooden packing, office furniture, garden furniture, school furniture, tables, chairs, coffins, timber products, toys, sport equipment, eternit fibreboards.

Performance:

Circular Saws gang rip saws, length-cutting saws, double edging devices, double arbor saws for direct glue joint cut.

Band Resaws high-performance vertical band resaws for economic splitting, centre and angle cutting.

Defect Repair Machines knot boring and plugging machines, veneer patchers.

Optimizing and Conveying Systems cross-cut saws, pendulum saws, optimizing cross-cut saws, automatic centering and infeed devices, separating and return feed devices, positioning devices, stacking and sorting systems.

Consulting and Application Service concepts, set-up, installation, maintenance, repairs, spare parts, tools. Reconditioned machinery always available.

The Advantage:

1. Rationalisation of work cycles with precision saving number of operations for both machine and operator which in turn saves time and money.
2. Latest technology increases timber yield. Higher yield saves raw material, thus saves valuable timber and money.
3. Easy to use and reliable thus motivating the operator. Motivated operators show better workmanship.
4. Highest quality standards of all Interholz Raimann machines and the top service result in maximum reliability. Low down times increase efficiency and productivity.

Les clients et utilisateurs de Interholz Raimann sur le marché intérieur et à l'étranger:

Fabricants... Planches, prédébits, lamelles collées, bois rabotés, contreplaqués, panneaux de coffrage, battants reconstruits, panneaux lattés, parquets, moulures, fenêtres, portes, escaliers, maisons préfabriquées, clôtures, palettes, emballages bois, meubles de rangement, meubles de jardin, mobilier scolaire, tables, chaises, cercueils, objets en bois, jouets, appareils sportifs, panneaux éternit.

La production:

Déligneuses Déligneuses multilames, déligneuses, déligneuses pour coupe parallèle, déligneuses à 2 arbres de scie, pour encollage direct.

Dédoublers Scies à ruban hautement performantes pour refendre, dédoubler et couper en diagonal de façon économique.

Machines automatiques pour valoriser le bois Bouchonneuses pour bois massif et bouchonneuses à placages.

Systèmes d'optimisation et de transport Tronçonneuses, scies pendulaires, tronçonneuses à optimisation, dispositifs automatiques d'alimentation, dispositifs automatiques de séparation et de retour automatique, dispositifs d'alignement, dispositifs de défilage et de transfert.

Service de conseil et assistance Planification, implantation, montage, entretien, réparations.

Machines d'occasion entièrement révisées.

Les avantages:

1. Circuits de travail rationalisés, économie d'opérations d'usinage pour une excellente qualité de coupe. Le nombre restreint d'opérations d'usinage limite vos besoins en machines et en personnel, d'où économie de temps et d'argent.
2. Une technique bien conçue augmente le rendement matière, économise le matériau brut, d'où économie de bois précieux et d'argent.
3. Le grand confort de commande facilite le travail et motive les collaborateurs. Motivation = meilleur rendement.
4. Le niveau de qualité maximum des machines Interholz Raimann et son service optimal garantissent une fiabilité des plus élevées. Des temps d'arrêt minimes augmentent le rendement et la productivité.

Interholz Raimann GmbH

Weißerlenstraße 11, D-79108 Freiburg i. Br.

Telefon +49 (0) 761 130 33-0, Telefax +49 (0) 761 130 33-17

Service: Telefax +49 (0) 761 130 33-58

e-mail: info@raimann.com · Internet: www.raimann.com