

Rover G 714

Numerical control machining centres
Centres d'usinage à commande numérique
NC-gesteuerte Bearbeitungszentren



Rover G 714

Versatile, powerful and easy to use

Eclectique et simple à utiliser

Vielseitig, stark und benutzerfreundlich



ISO 30 or HSK F63 electrospindles, 12 kW power, to remove large amounts of material.

Electrobroches ISO 30 ou HSK F63 de 12 kW, pour les éliminations importantes.

Leistungsstarke Elektroschneidspindel ISO 30 oder HSK F63 zu 12 kW für große Abtragungen.



Interpolating C axis with gear transmission and continuous rotation of the aggregates on 360 degrees.

Axe C interpolant avec transmission à engrenages pour gérer la rotation des agrégats de manière continue sur 360°.

Interpolierende Achse C mit Zahnradantrieb für die kontinuierliche Verwaltung der Aggregate



Aggregates to carry out any type of machining operation.

Agrégats pour tous les usages.

Aggregate für jede Bearbeitungsart.

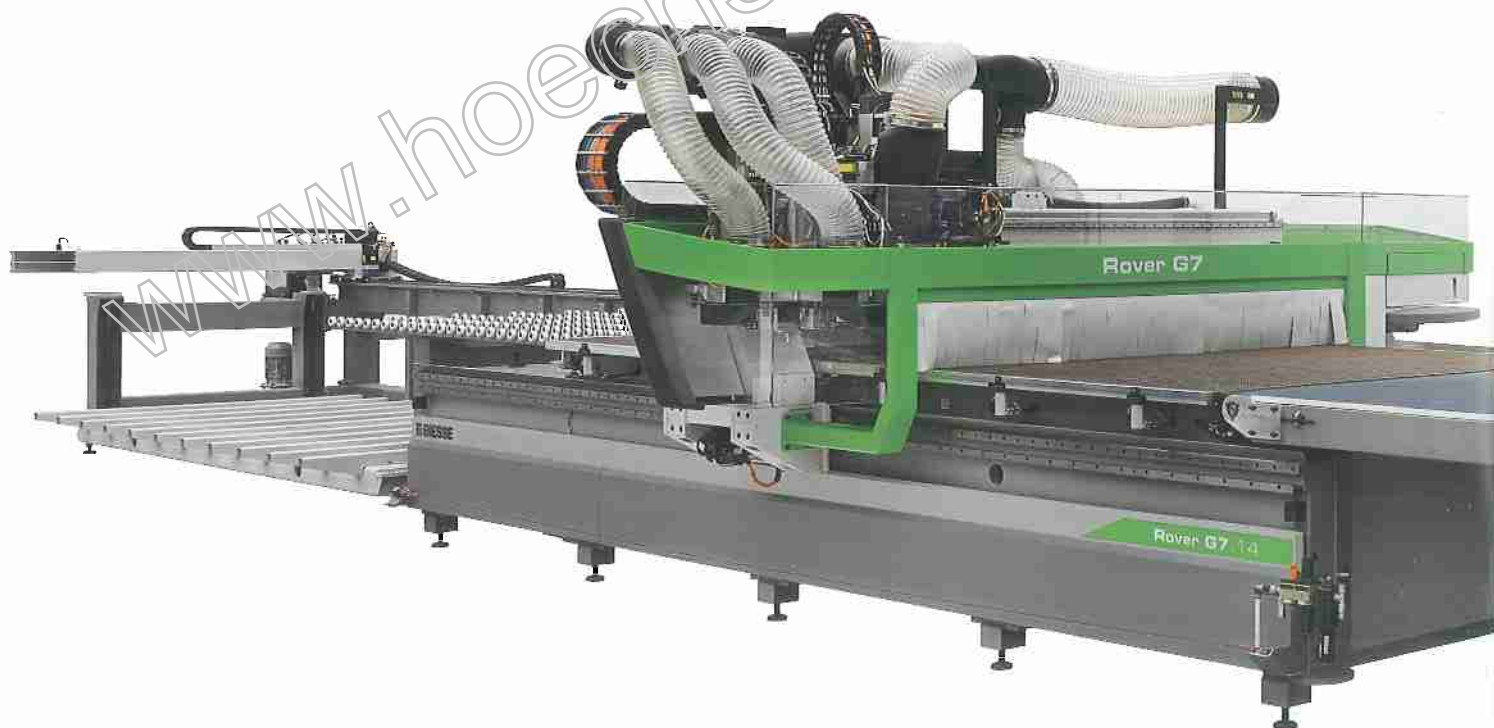

Biesse shows the new solution for Nested - based manufacturing introducing Rover G, the Gantry machine with high productivity for the processing of large size panels.
Its working table allows to perform boring, milling and sawblade cutting operations, obtaining elements of different shapes and sizes from a single panel of medium / large format.

Biesse présente sa nouvelle solution pour l'usinage en mode Nesting en introduisant la Rover G, le portique à haut rendement pour l'usinage de panneaux de grand format.

Son plan de travail permet d'exécuter des opérations de forage, de fraisage et de coupe de lame afin d'obtenir des éléments de formes et dimensions diverses à partir d'un seul panneaux de format moyen/grand.

Biesse präsentiert die neue Lösung für Bearbeitungen im Nesting-Modus: die Rover G, eine Gantry-Maschine mit hoher Produktivität zur Bearbeitung von großformatigen Werkstücken.

Der Arbeitstisch ermöglicht Bearbeitungen mit Bohren, Fräsen und Sägeblattschnitten, wobei aus nur einem mittelgroßen Werkstück Elemente unterschiedlicher Form und Größe herausgearbeitet werden.



Rover G 714

Maximum flexibility in piece locking

Extrême flexibilité dans le blocage des pièces

Maximale Flexibilität beim Aufspannen der Werkstücke



The vacuum modules can be freely positioned on the traditional work table, without additional connections.

Modules à vide positionnables sur le plan de travail traditionnel sans devoir utiliser des raccords spéciaux.

Frei und ohne Hilfe von dedizierten Anschlüssen auf herkömmlichen Arbeitstischen platzierbare Vakuummodule.

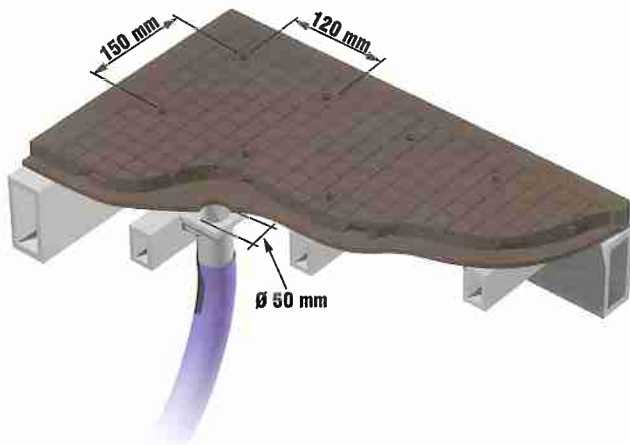

High vacuum capacity work table.

Plan d'usinage à vide.

Arbeitstisch mit hoher Vakuumleistung.

Effective during all machining operations
Efficace pour tous les usinages
Leistungsfähig bei allen Bearbeitungen



Nested - based manufacturing.

Usinages avec schémas de coupe (Nesting).

Bearbeitungen mit dem Nesting-Verfahren.



Nesting of furniture elements.

Nesting d'éléments de meubles.

Nesting von Möbelementen.



Nesting of cabinet doors.

Nesting de portes de placards.

Nesting von Möbeltüren.



Nesting of upholstery frames.

Nesting de carcasses de canapés.

Nesting von Polstermöbelgestellen.

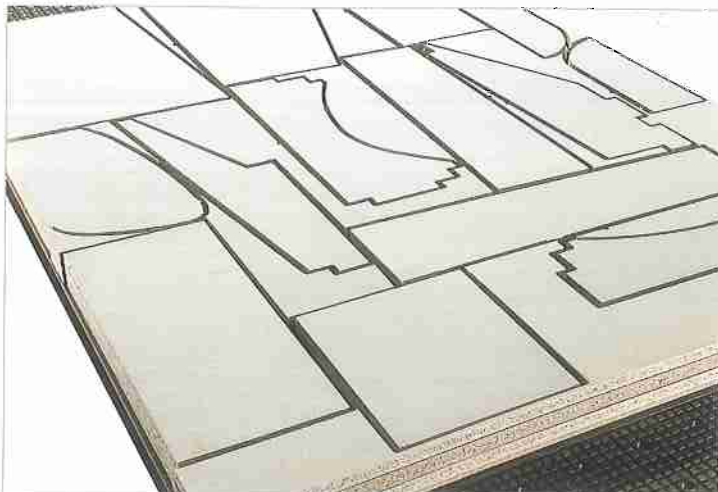

Rover G 714

Operating unit configuration
Configuration du groupe opérateur
Konfiguration der Arbeitseinheit



40 tools boring head.
Spindles with quick coupling system also available
for fast easy replacement of bits. Rotation speeds
of up to 6000 rpm managed by inverter.

*Groupe de perçage à 40 outils.
La version avec broches à prise rapide est également
disponible pour un remplacement facile et rapide des
mèches. Vitesse max. de rotation 6000 tours/min.
gérée par invertisseur.*

Bohrkopf mit 40 Werkzeugen.
Die Maschine steht auch als Version mit Spindel mit
Schnellkupplung zum einfachen und schnellen
Auswechseln der Werkzeugspitzen zur Verfügung.
Drehgeschwindigkeit bis 6000 U/min, über Inverter
verwaltet.

The magazine installed on the head carriage can change
quickly up to 8 tools or small aggregates.

*Le magasin chant d'embout permet de changer en peu de
temps jusqu'à 8 outils ou agrégats de petites dimensions.*

Das Magazin am Kopf ermöglicht das rasche Wechseln
von bis zu 8 Werkzeugen oder kleinen Aggregaten.



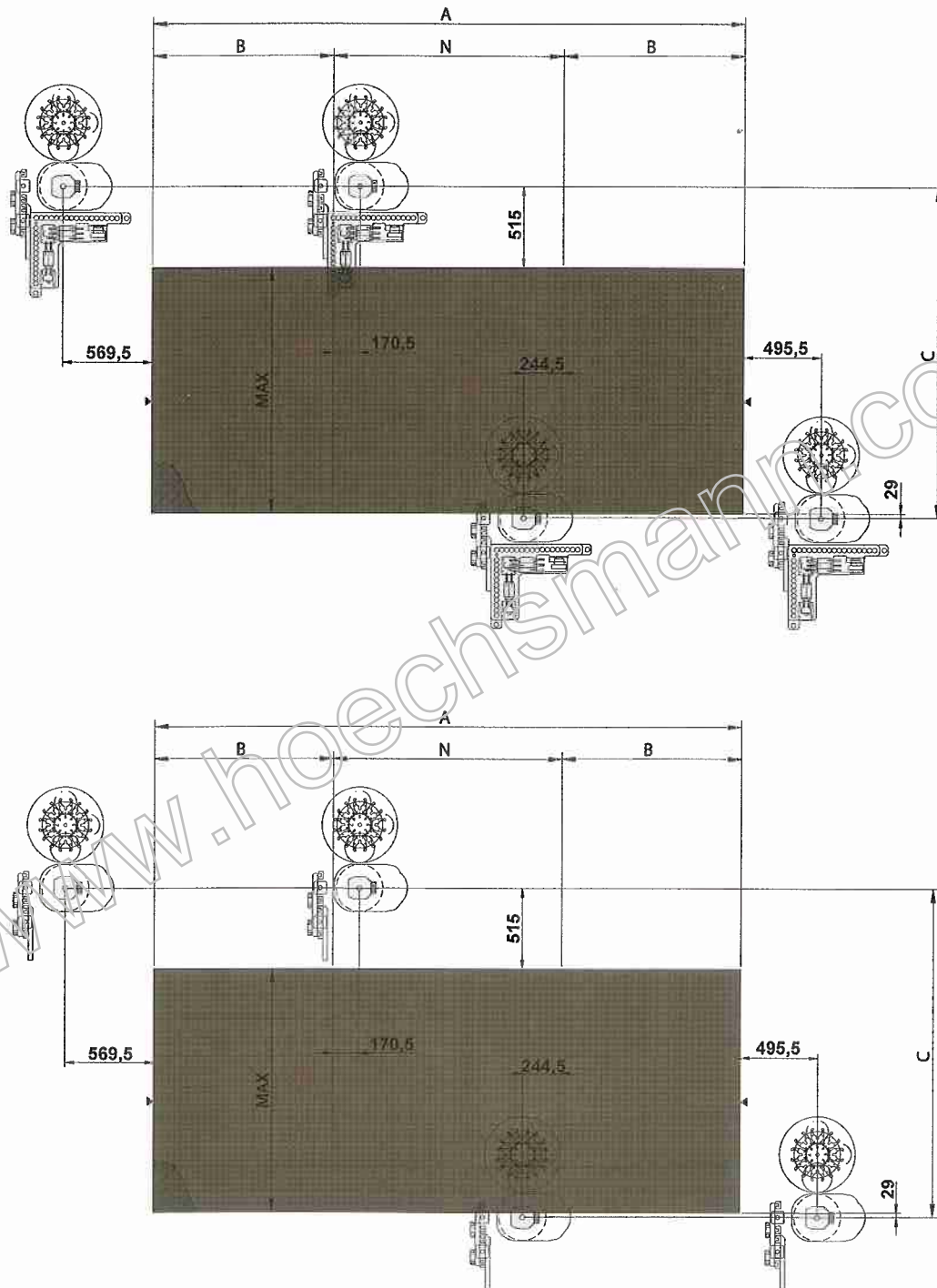

	A	B	C	N	H MAX
	mm/inch	mm/inch	mm/inch	mm/inch	mm/inch
Rover G 714 Z	4300/169.29	1400/55.1	2749/108.2	0000/0000	2205/86.81

Rover G 714

Loading/unloading solutions

Solutions de chargement/déchargement

Lösungen für Auf- und Abladen

Rover G, integrated with the automatic loading table and the unloading table or belt, allows to increase flexibility and reduce machine downtimes due to the operator's intervention. The operation of loading and unloading takes place at the same time allowing the operator to remove the worked pieces in the unloading station in complete safety while the machine is already working on next panel.

La Rover G, intégrée avec le banc de chargement automatique et un banc ou un tapis de déchargement, permet d'augmenter la flexibilité et de réduire les temps d'arrêt de la machine résultant de l'intervention de l'opérateur. L'opération de chargement et de déchargement advient simultanément en permettant à l'opérateur de retirer en toute sécurité les pièces usinées dans le poste de chargement, tandis que la machine est déjà en train de travailler le panneau suivant.

Die Rover G mit integriertem automatischen Auslaufftisch und einem Zuführungstisch oder -band erhöht die Flexibilität und verringert die Ausfallzeiten der Maschine wegen Eingreifen des Bedieners. Der Vorgang für Auf- und Abladen erfolgt gleichzeitig, so dass der Bediener die bearbeiteten Werkstücke unter voller Sicherheit aus der Entnahmestation entnehmen kann, während die Maschine bereits das nächste Werkstück bearbeitet.

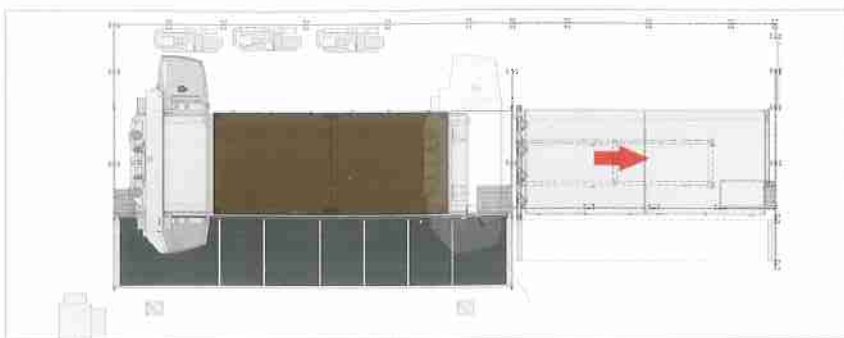
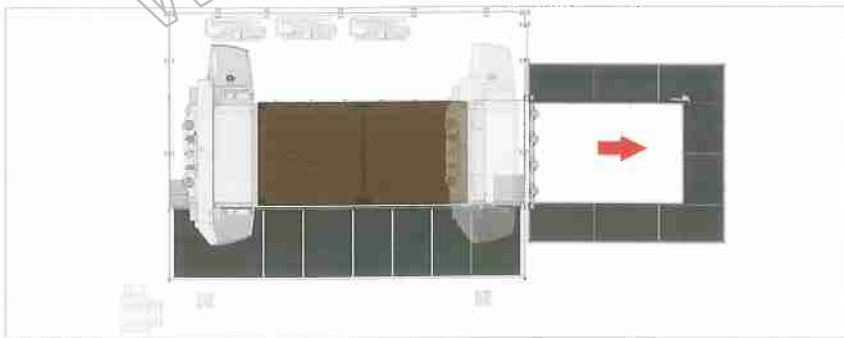
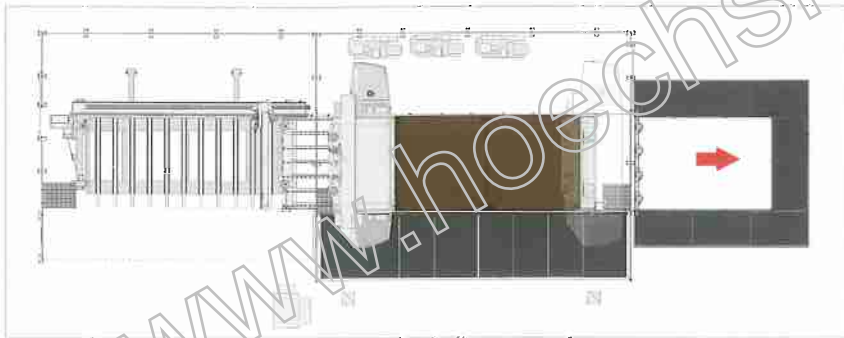
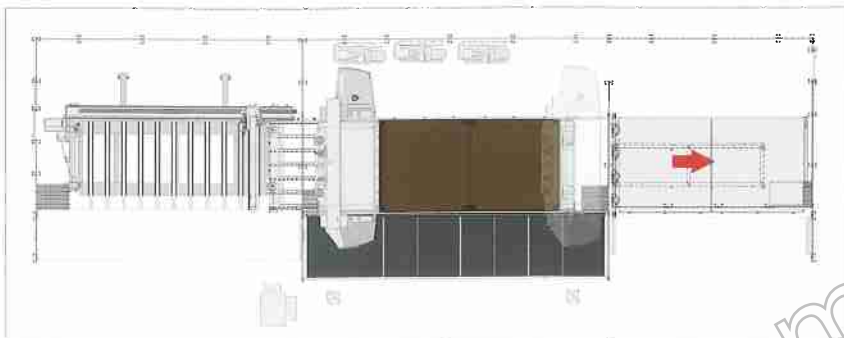



The Sweeper Arm moreover ensures the cleaning of the spoil board, avoiding any manual intervention.

Le bras du balancier garantit de plus la propreté du panneau de support en évitant le besoin d'une intervention manuelle.

Der Sweeper Arm gewährleistet daneben die Sauberkeit der Grundplatte, ganz ohne manuelles Eingreifen.



On the loading table you can activate the automatic labelling function that occurs in masked time while the machine is working the panel previously labelled.

Sur le banc de chargement, il est possible d'activer la fonction d'étiquetage automatique qui se fait en temps masqué, tandis que la machine travaille le panneau précédemment étiqueté.

Am Zuführungstisch kann die Funktion zur automatischen Etikettierung zugeschaltet werden, die in maskierter Zeit erfolgt, während die Maschine das zuvor etikettierte Werkstück bearbeitet.

Rover G 714

Software
Logiciel
Software



The BiesseWorks graphic interface makes full use of the operating methods typical of the Windows operating system:

- assisted graphic editor used to program machining operations;
- parametric programming and guided creation of parametric macros;
- import of CAD and other external software files in DXF and CID3 format.

L'interface graphique à fenêtres BiesseWorks utilise le mode opérationnel de Windows:

- éditeur graphique assisté pour la programmation des usinages;
- programmation paramétrique et création guidée de macros paramétriques;
- importation de fichiers de la CAO et d'autres logiciels externes en formats DXF et CID3.

Die graphische, fensterorientierte Schnittstelle von BiesseWorks verwendet in vollem Umfang die typischen operativen Modalitäten des Betriebssystems Windows:

- geführter Graphik-Editor für die Programmierung der Bearbeitungen;
- parametrische Programmierung und geführte Erstellung von parametrischen Makros;
- importierung von Dateien von CAD und anderen externen Software im Format DXF und CID3.

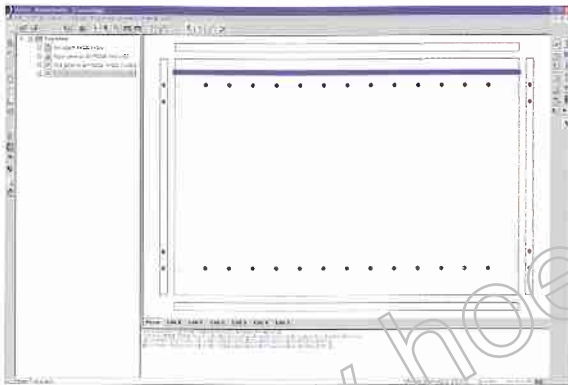

3D simulation of the tool path. Indicative calculation of machining time. Ability to create rotated or circular virtual faces.

Simulation en 3D du parcours de l'outil. Calcul indicatif du temps d'usinage. Possibilité de créer des faces inclinées ou circulaires.

3D-Simulation des Werkzeugwegs. Ungefähre Berechnung der Bearbeitungszeit. Erstellung eigener Werkstückbezugsseiten.

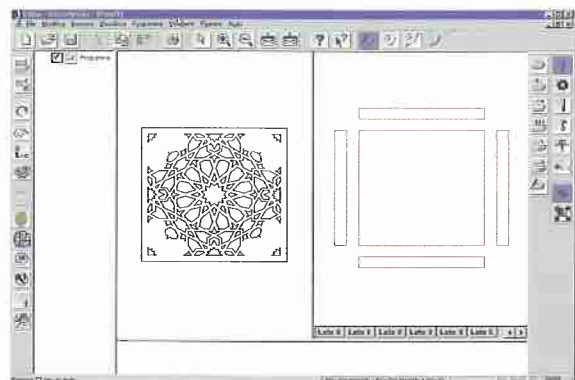
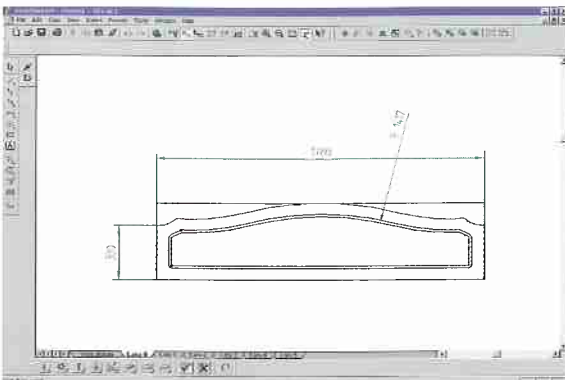



The Biesse entry level software module to prepare and optimize machining diagrams in Nesting mode. Perfectly integrated with BiesseWorks, BiesseNest makes nesting of every kind of shape, while using parametric programs in a simple and effective way.

Le module logiciel de base Biesse pour la préparation et l'optimisation des schémas d'usinage en mode Nesting est parfaitement intégré à BiesseWorks. BiesseNest réalise des schémas de coupe de n'importe quelle forme à l'aide de programmes paramétriques.

Software-Modul Entry Level von Biesse zur Optimierung der Bearbeitungsschemata im Nesting-Verfahren. Perfekt in BiesseWorks integriert, realisiert BiesseNest unter Verwendung von parametrischen Programmen auf einfache und wirkungsvolle Weise Nestings jeder beliebigen Form.

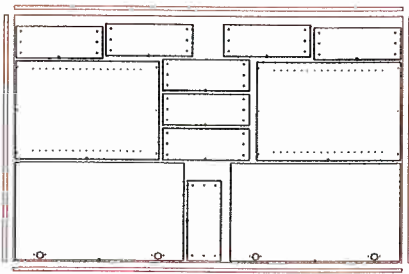

Panels.
Panneaux.
Verkleidungen.

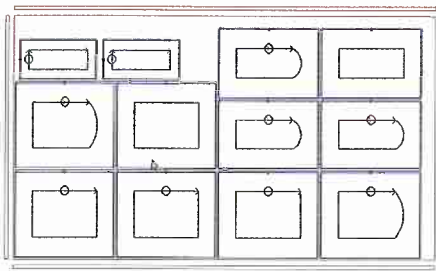

Cabinet doors.
Portes de placards.
Möbeltüren.

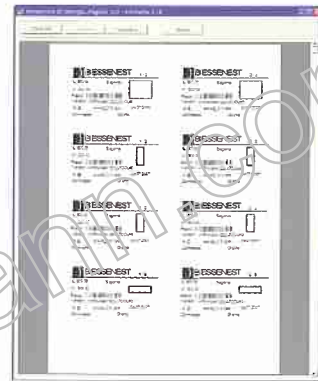

Module for managing panel labelling.

Module de gestion pour l'étiquetage des pièces.

Modul zum Verwalten von Etiketten.



BiesseCabinet is the software solution for designing office and domestic cabinets. BiesseCabinet integrates perfectly with BiesseWorks and lets you generate programs and work lists directly.

BiesseCabinet est le logiciel de projection d'armoires de bureau et d'ameublement. Il est intégré à BiesseWorks et permet de générer directement des programmes et des listes d'usinage.

BiesseCabinet ist eine Software zum Konstruieren von Büro- und Wohnmöbeln. BiesseCabinet ist komplett in BiesseWorks integrierbar und kann Programme und Arbeitslisten direkt erstellen.

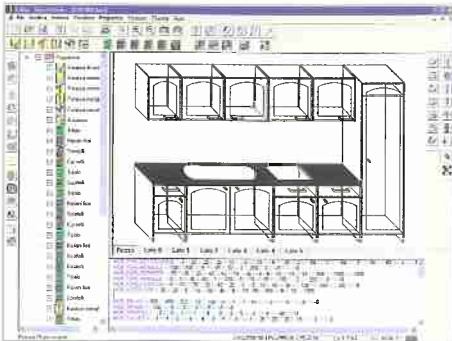

Management of structures, wall units, fixed shelves, adjustable shelves, doors, drawers and individual tops.

Gestion de carcasses, d'armoires murales, d'étagères, de portes de placards, de tiroirs et de plans de travail de cuisine.

Verwaltung von unterschiedlichen Korpusen, Seitenteilen, festen und Einlegeböden, Türen, Schubladen und individuellen Arbeitsplatten.

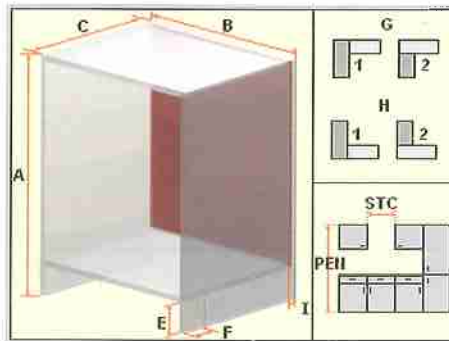

Macros for the parametric design of furniture in linear sequences.

Macros de projection paramétrique de meubles en séquence.

Makro für das variable Erstellen von Möbeln reihenweise nebeneinander.

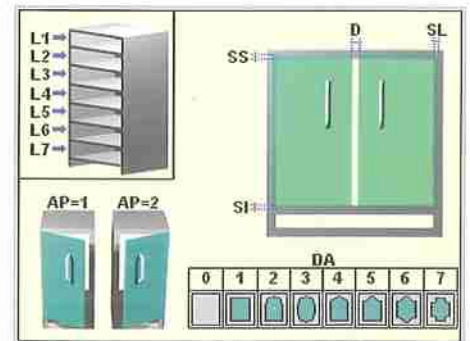

Ability to add MDF doors with predefined parametric internal profiles.

Possibilité de saisir des portes de placards en Médium avec profils internes paramétriques prédéfinis.

Zufügemöglichkeit von MDF-Türen mit voreingestellten variablen Innenprofilen.

Rover G 714

On the operator's side
Toujours aux côtés de l'opérateur
An der Seite des Bedieners



PC-based XP600 control system:

- PC with real-time Windows operating system controlling the machine and user-friendly interface;
- control of interpolated axes;
- input/output signals management;
- real-time execution of the machine logic;
- total connectivity;
- bar code reader management;
- dedicated machine function enable buttons.

Biesse fits air conditioners on the electrical cabinet to ensure perfect operation of the electronic components, even at high temperature. The air conditioner also guarantees an excellent level of protection from dust, as the electrical cabinet hasn't got a ventilation fan.

Système de contrôle XP600 sur base PC :

- PC avec système d'exploitation Windows en temps réel pour le contrôle de la machine et de l'interface utilisateur;
- contrôle des axes interpolés ;
- gestion des signaux d'entrée/sortie ;
- exécution en temps réel de la logique de la machine ;
- connectivité totale en réseau ;
- gestion du lecteur de code à barres ;
- touches dédiées à l'activation des fonctions de la machine.

Biesse adopte en série le climatiseur sur l'armoire électrique pour un fonctionnement parfait des composants électroniques, même à des températures ambiantes élevées. Le climatiseur garantit de plus une excellente protection contre la poussière en ce que la cabine n'est pas dotée d'évents d'aération.

Steuerungssystem XP600 auf Basis PC:

- PC mit Betriebssystem Windows Real-Time für die Kontrolle der Maschine und der Benutzerschnittstelle;
- Kontrolle interpolierte Achsen;
- Verwaltung der Input/Output-Signale;
- Ablauf der Maschinenlogik in Echtzeit;
- totale Verknüpfbarkeit mit dem Netz;
- Verwaltung des Balkencode-Lesegerätes;
- dedizierte Tasten zur Aktivierung der Maschinenfunktionen.

Für die perfekte Funktion der Elektronikkomponenten, auch bei sehr hohen Umgebungstemperaturen, hat Biesse serienmäßig die Klimatisierung des Schaltschranks vorgesehen. Die Klimatisierung gewährleistet daneben ausgezeichneten Schutz gegen Staub, da die Elektrokabine frei von Belüftungsventilatoren ist.



All-round protection of the working unit and maximum visibility for safe operations.

Protection totale du groupe opérateur et visibilité maximum pour usiner en toute sécurité.

Integrale Verkleidung der Arbeitsgruppe mit maximaler Sicht, für Arbeiten in absoluter Sicherheit.



Dust extraction hood adjustable to 5 positions from the NC.

Hotte d'aspiration réglable sur 5 positions par CN.

Über NC auf 5 Positionen einstellbare Absaughaube.

Rover G 714

Technical specifications

Données techniques

Technische Daten

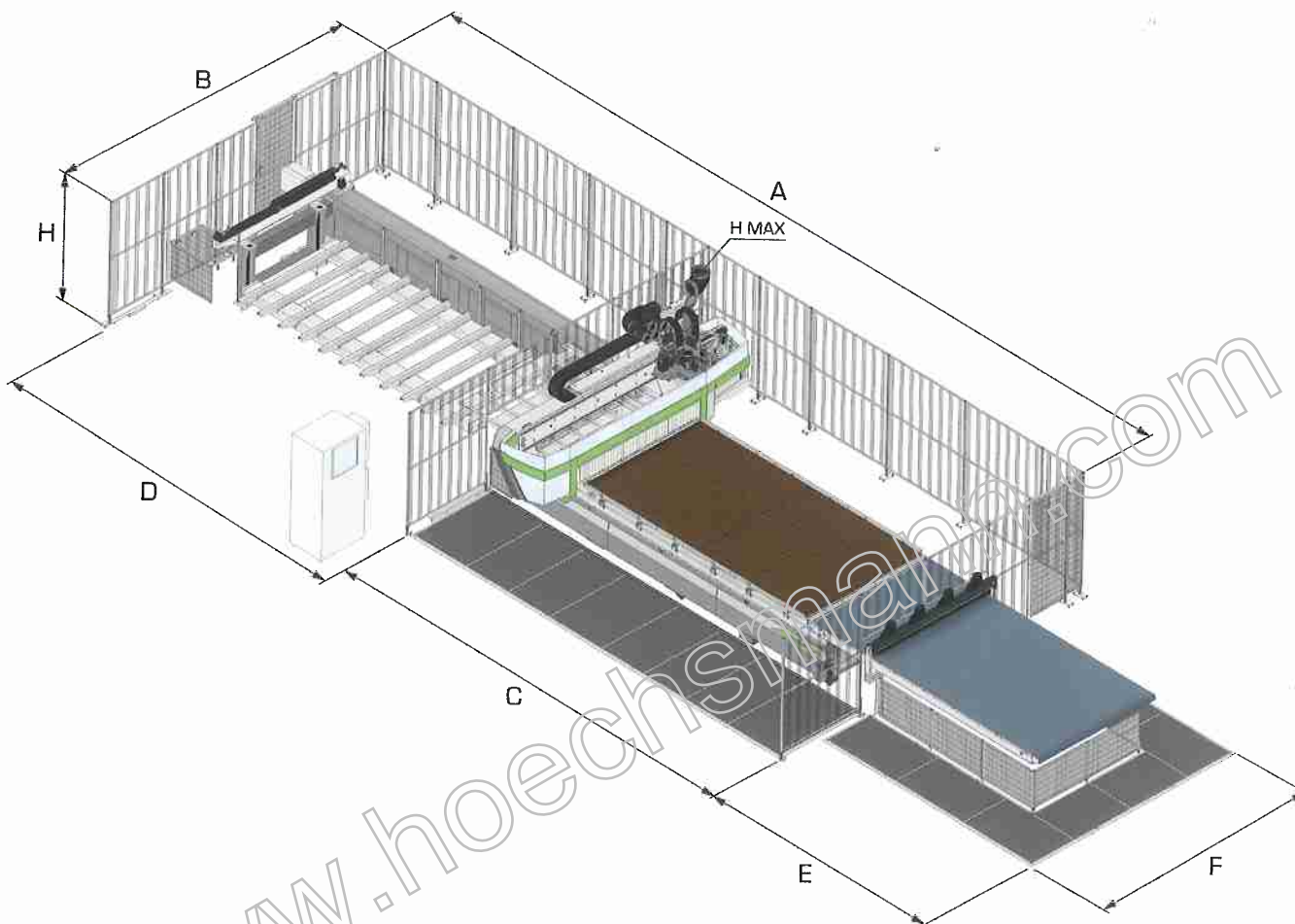

	A	B	C	D	E	F	H	H MAX
	mm/inch	mm/inch	mm/inch	mm/inch	mm/inch			
Rover G with table	13710/539,76	5218/205,4	7300/287,4	6410/252,3	4910/193,3	/	1900/74,8	2490/98
Rover G avec banc								
Rover G mit Tisch								
Rover G with belt	13710/539,76	5218/205,4	7300/287,4	6410/252,3	4120/162,2	3876/152,6	1900/74,8	2490/98
Rover G avec ruban								
Rover G mit Band								

Working fields in X Plage d'usinage en X Arbeitsbereich X	mm 4300	inch 169,9
Working fields in Y Plage d'usinage en Y Arbeitsbereich Y	mm 2205	inch 86,8
Loadable piece with sweeper - without sweeper Passage pièce avec sweeper - sans sweeper Werkstückdurchlass mit Sweeper - ohne Sweeper	mm 105-160	inch 4,1-6,2
Z axis stroke electrospindle - boring head Course axe Z électrobroche - groupe de perçage Hub Achse Z Elektroschindel - Bohrkopf	mm 387-347	inch 15,2-13,6
Axes speed X/Y/Z Vitesse axes X/Y/Z Geschwindigkeit Achse X/Y/Z	m/min 82/60/20	foot/min 269/196,8/98,4