

Plattenaufteilsägen der Baureihe 4  
HPP 400 | HPL 400 | HKL 400





## Die Baureihe 4 – konzentriert auf das Wesentliche

Im Zuschnitt kommt es Ihnen auf verlässliche Qualität, starke Leistung und hohen Materialdurchsatz an? Dann sind Sägen der Baureihe 4 genau die richtige Wahl. Dafür sorgen allein schon ihr hoher Sägeblattüberstand und die nötige Flexibilität für Zuschnitte im Paket oder von Einzelplatten. Hinzu kommt ein Höchstmaß an Individualisierbarkeit durch zahllose Zusatzausstattungen. Das Ergebnis ist typisch HOMAG – **IHRE LÖSUNG**.

Hier erfahren Sie mehr: [www.homag.com](http://www.homag.com)

### JETZT IM VIDEO:



[Die Baureihe 4](#)

### Inhalt

- 04 HPP 400 profilLine
- 06 HPL 400 profilLine
- 08 HKL 400 profilLine
- 10 Die Grundausstattung
- 20 Die Grundausstattung nur für HPL und HKL Modelle
- 22 Die Zusatzausstattung
- 47 Technische Daten

## HPP 400 profiLine

Mit der HPP 400 profiLine erhalten Sie eine kompakte und kraftvolle Einzelsäge, die durch ihre Vielseitigkeit überzeugt. Bestens geeignet ist sie dadurch zum Beispiel für die Anbindung an ein Flächenlager.

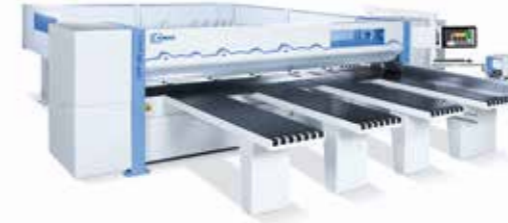

### DIE HIGHLIGHTS

- Sägeblattüberstand 110 mm, 125 mm optional
- Ergonomische Tischhöhe von 920 mm
- Einfach im Handling
- Zuverlässig und leistungsstark



## HPL 400 profiLine

Mit diesem Modell sind Sie bereit für große Aufgaben. Der integrierte Hubtisch zur automatischen Beschickung beschleunigt Ihre Produktion deutlich – insbesondere, wenn Sie häufig Platten aus dem gleichen Material oder im Paket zuschneiden.

### DIE HIGHLIGHTS

- Beschickung wahlweise von hinten über den Hubtisch oder manuell von vorn für Einzelplatten
- Hoher Materialdurchsatz im Paket- und Serienzuschnitt
- Sägeblattüberstand 110 mm, 125 mm optional
- Ergonomische Tischhöhe von 920 mm

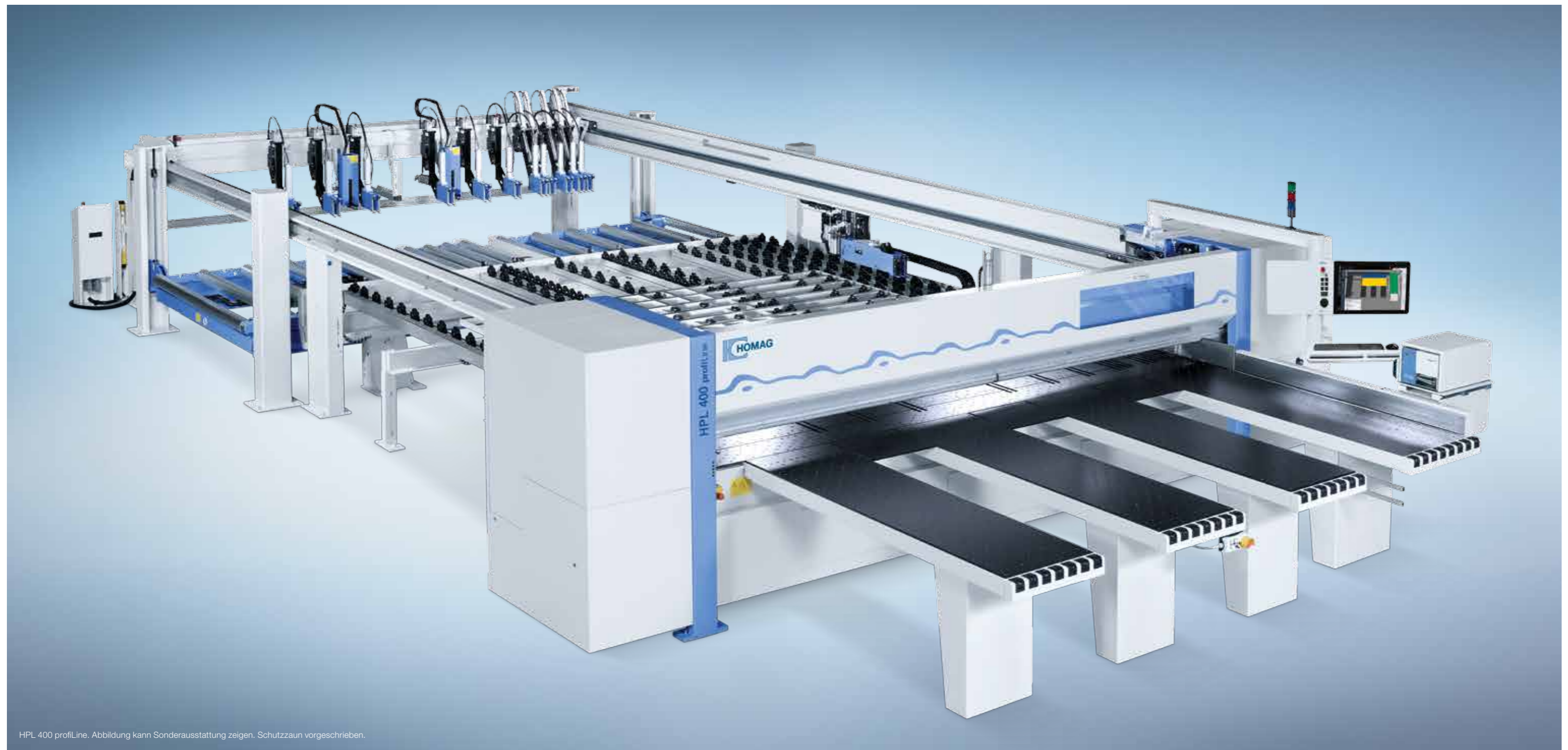

## HKL 400 profiLine

Die Winkelanlage HKL 400 profiLine ist das Topmodell in der Baureihe 4 – ausgelegt auf höchste Präzision im Dauerbetrieb. Sie richtet sich an Handwerk und Industrie gleichermaßen. Die Anlage teilt Einzelplatten ebenso genau auf wie ganze Plattenpakete. Vollautomatisch und dauerhaft zuverlässig.

### DIE HIGHLIGHTS

- Durchsatzstarke Winkelanlage auf kleinstem Raum
- Ideal für Einzelplatten und Plattenpakete
- Höchste Schnittqualität in Rekordzeit
- Sägeblattüberstand 110 mm, 125 mm optional
- Bedühte Maschinentische in der Grundausstattung

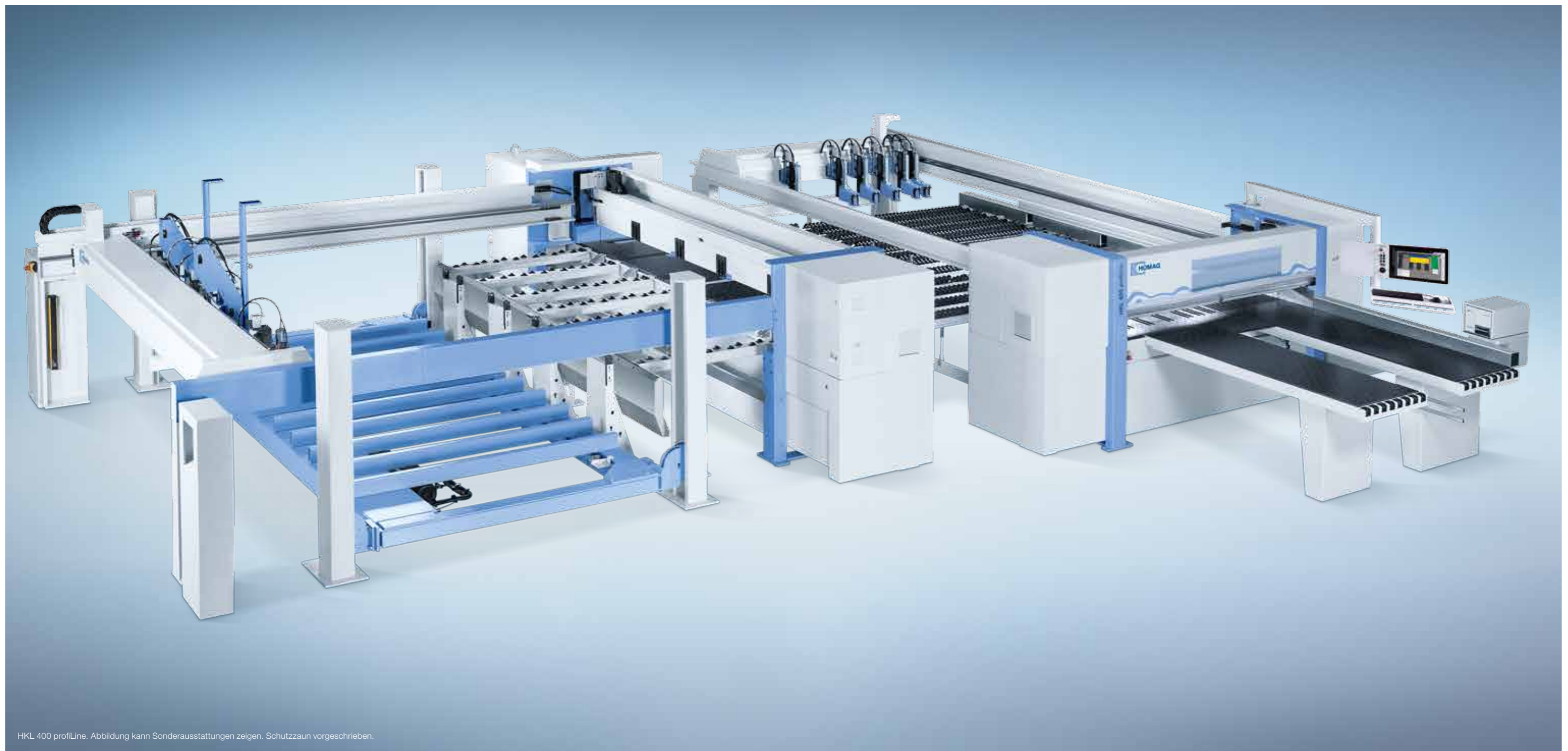

A craftsman with grey hair, wearing a blue short-sleeved shirt and a light-colored apron, is working on a wooden table in a workshop. He is leaning over the table, using a tool to work on the edge. The workshop is filled with various wooden pieces and structures, creating a warm and busy atmosphere.

## Die Grundausstattung

Die Sägen der Baureihe 4 sind schon in der Grundausstattung technisch komplett und variabel einsetzbar – je nach Produktionskonzept als Stand-alone-Lösung, verkettet oder in Fertigungslinien integriert. Dies macht die Baureihe 4 in vielen Fällen zur Idealbesetzung in Handwerk und Industrie.

### **Gut zu wissen:**

- Ausgestattet mit der neuesten Steuerungssoftware CADmatic 5
- Äußerst energieeffizient dank intelligenter ecoPlus Technologien
- Wartungsarm, ergonomisch und intuitiv bedienbar



## ecoPlus – weil Effizienz beim Ressourceneinsatz beginnt

Energie, Zeit, Material und Personal sind kostbare Ressourcen. Wer sie schont, steigert seine Produktivität und spart Kosten. Dabei helfen Ihnen die ecoPlus Technologien von HOMAG. ecoPlus umfasst zahlreiche Innovationen, die Energie sparen und Ihre Betriebskosten senken. Obendrein reduziert ecoPlus den CO<sub>2</sub>-Ausstoß und schont die Umwelt. So macht Sparen doppelt Sinn.

### JETZT IM VIDEO:



[ecoPlus](#)

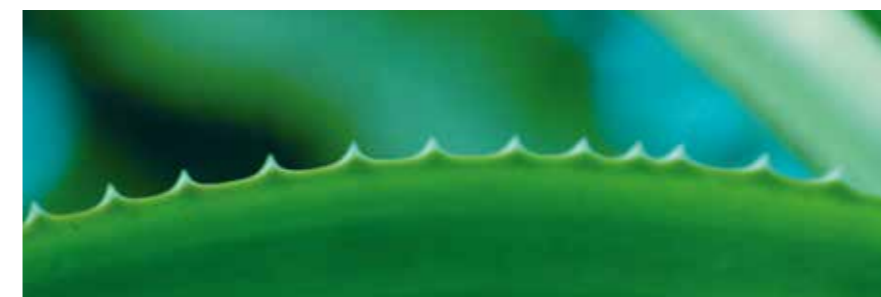

#### ecoPlus Technologien für maximale Energieersparnis

- Serienmäßige Standby-Taste, versetzt die Säge per Knopfdruck in einen energiesparenden Wartezustand
- Alle Modelle mit IE3-Motoren
- Variable Drehzahlregelung über eine moderne Bypassschaltung für alle Modelle mit frequenzgeregeltem Hauptsägemotor
- Nur das Hauptsägeblatt wird über die patentierte Schwinde angehoben, der Motor bewegt sich nicht mehr mit – das spart Energie
- Der Lichttaster am Sägewagen verfügt über eine abluftbetriebene Abblaseinheit (optional); sie nutzt die Abluft aus dem Hauptsägemotor
- Die Pneumatik im Sägewagen wurde zum Teil durch Hydropneumatik ersetzt, das senkt die Druckluftkosten und sorgt für noch mehr Präzision
- Die Geometrie des Sägewagens erlaubt eine hocheffiziente Absaugung
- Intelligente Zusatzausstattung: die lastabhängige Steuerung der Luftkissenstärke – zum Beispiel an den Luftkissentischen – verbraucht nur so viel Energie wie nötig
- Alle Modelle mit Energiemonitor zur Verbrauchsüberwachung
- Minimaler Energiebedarf dank optimierter Absaugung
- Auf Wunsch Dünnschnittsägeblätter einsetzbar – unter anderem sorgen sie für einen geringeren Verschnitt
- Viele Innovationen für verbesserte Ergonomie und fließende Produktionsabläufe

**Mehr erfahren Sie im Prospekt „ecoPlus“.**

### MIT ECOPLUS SPAREN SIE:

bis zu **20%** Energie\*

\* im Vergleich zu unseren älteren Sägen

## Spitzenleistung ist die Summe vieler Hightech-Lösungen

Tempo, Qualität und Präzision sind im Zuschnitt nur möglich, wenn das Plattenmaterial zügig, schonend und exakt bewegt wird. Dafür sorgen bei den Sägen der Baureihe 4 zahlreiche Technologien, die wie Zahnräder ineinandergreifen – vom Programmschieber über den Druckbalken und die Spannzangen bis hin zur patentierten Winkelandrückvorrichtung.



### Programmschieber: präzise und maßgenau

- Verwindungs- und biegesteif
- Elektronisch gesteuert
- Exakte Führung an Doppel-T-Träger
- Elektromagnetisches Messsystem garantiert eine Positioniergenauigkeit von +/- 0,1 mm auf Lebenszeit
- Verschleiß- und wartungsfreies Messsystem

### Stabiler Druckbalken für erstklassige Schnittqualität

- Großflächiger Druckbereich direkt an der Schnittlinie reduziert Vibrationen des Materials auf ein Minimum
- Beidseitige Linearführung
- Zahnstange und Ritzel sorgen für den nötigen Parallelausgleich
- Das Ergebnis sind präzise Schnitte auch im Paket
- Auf Wunsch mit Höhensteuerung (optional erhältlich)



### Spannzangen

- Robust und durchgehend zweifingrig
- Schonende Positionierung des Materials
- Die unteren Finger der Spannzangen lassen sich jederzeit abnehmen, um den Spannzangengrund präzise einzusägen – das erlaubt schnelle Nachjustierungen
- Der Anpressdruck lässt sich individuell für das jeweilige Material einstellen (manuell)
- Durch die kurze, massive Bauweise wird das Material exakt gehalten und schonend geführt
- Die oberen Finger der Spannzangen üben unabhängig von der Pakethöhe keine Hebelwirkung aus; sie senken sich stattdessen horizontal und mit der gesamten Auflagefläche auf das Material ab. Das erhöht die Eingrifftiefe und sorgt für festen Halt
- Ausgelegt für einen dauerhaften Mehrschicht-Betrieb



### Patentiert: Zentrale Winkelandrückvorrichtung

- Direkt in den Sägewagen integriert – das verkürzt die Zykluszeiten um bis zu 25% im Vergleich zu herkömmlichen Systemen
- Die Andrückstärke lässt sich stufenlos regeln – je nach Plattenstärke. So sind selbst dünne Platten, Lamine oder empfindliche Materialien perfekt zu bearbeiten. Hinzu kommt die paket-höhenabhängige Steuerung der Andrückstärke: je höher das Paket, desto größer der Druck



### Abschlagkante am Winkellineal

Mithilfe der Abschlagkante lassen sich Abfallstreifen schnell und einfach entsorgen. Die robuste Kante ist für den Bediener bestens erreichbar und so am Winkellineal positioniert, dass Abfälle direkt in den Container fallen – für noch ergonomischeres Arbeiten.

## JETZT IM VIDEO:



[Zentrale Winkelandrückvorrichtung](#)



[Abschlagkante](#)



## Der Sägewagen: hohe Leistung, geringer Verbrauch

Maximale Laufruhe, hohe Präzision und ein geringer Energieverbrauch zeichnen den Sägewagen der Baureihe 4 aus.



### Ein Sägewagen, zahllose Vorteile

- Verwindungssteife, massive und belastbare Grundkonstruktion des Stahlplattengehäuses für höchste Dynamik und Präzision
- Stufenlos regulierbare Vorschubgeschwindigkeit – für den präzisen Zuschnitt anspruchsvoller Materialien
- Dauerhaft exakter Sägeblattüberstand
- Schnelle, präzise, verschleißarme und stufenlose Positionierung des Hauptsägeblatts durch die Linearführung mit Schwinge (Patent)
- Energiesparend: kein Anheben des Hauptsägemotors
- Geräuscharmer und wartungsfreier Antrieb des Hauptsägeblatts
- Federvorgespannte Laufrollen (optional) liegen exakt an den Führungen an
- Lichttaster mit Abblaseinheit (optional erhältlich)
- Konstruktion des Sägewagens sorgt für hervorragende Absaugung
- Postforming optional (Seite 38)

Teilweise zeigen Abbildungen das technische Prinzip, nicht aber exakt die beschriebene Maschinenausführung. Es können zum Beispiel Zusatzausstattungen abgebildet sein.

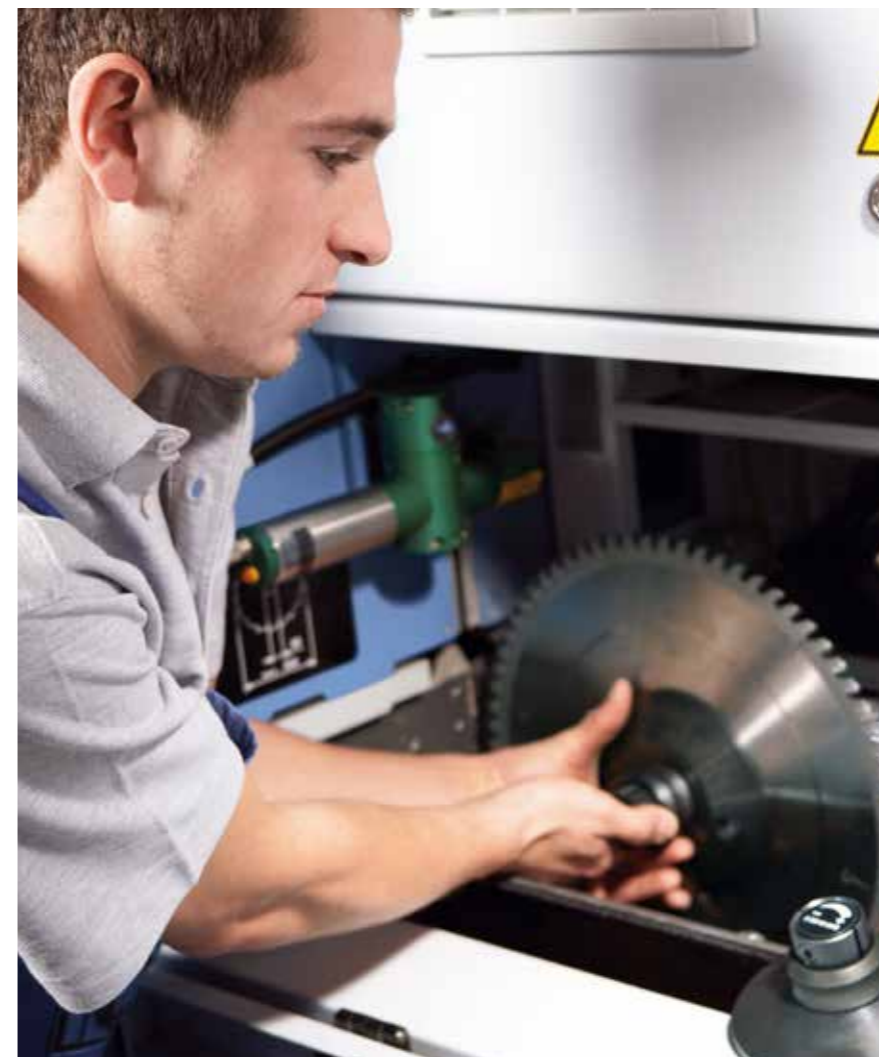

### Power-Loc-System

Für einen schnellen und einfachen Sägeblattwechsel.

### JETZT IM VIDEO:



[Power-Loc](#)

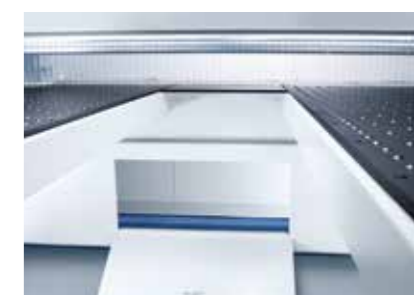
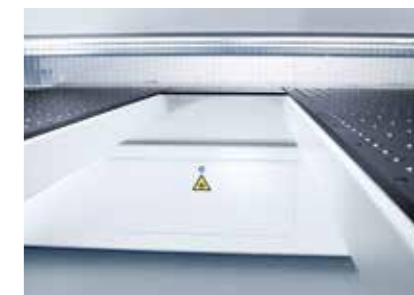

### Praktische Reinigungsklappe

Schnell und komfortabel: Über Klappen ist der Bereich unter dem Sägewagen gut zu erreichen. So lassen sich Sägereste einfach entnehmen oder absaugen.



[Reinigungsklappen](#)



## CADmatic 5 – intuitiv bedienbar und offen für die digitale Vernetzung

CADmatic 5 ist die Sägensteuerung für eine vernetzte Welt. Entwickelt für komplexe Datenströme und zugleich einfach in der Handhabung. Dafür sorgen das intuitive Bedienkonzept und übersichtliche Verwaltungsfunktionen. Zudem ist CADmatic 5 über Schnittstellen offen für die Kommunikation mit vernetzten Maschinen und Software-Lösungen.

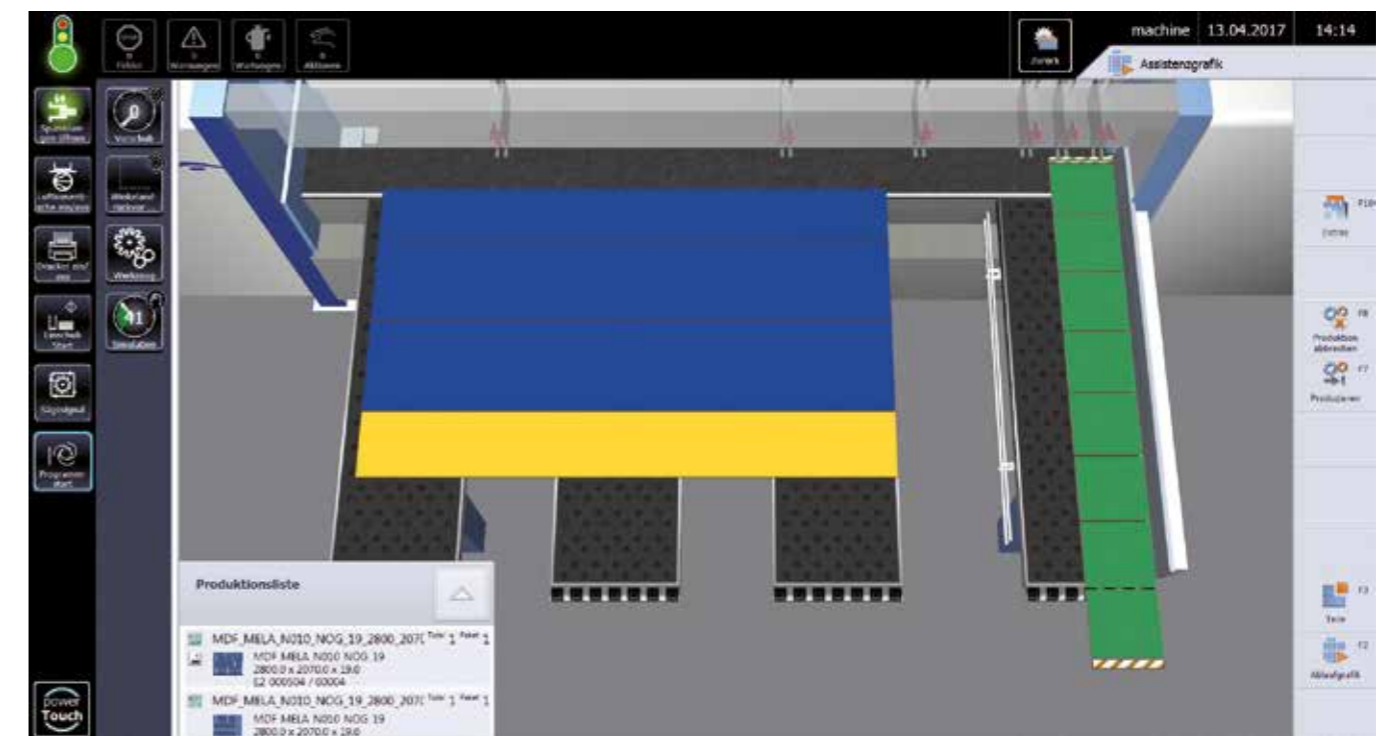

- 21"-Full-HD-Monitor mit Multitouch-Display im Breitbildformat
- Die neue 3D-Assistenzgrafik unterstützt den Bediener
- Benutzeroberfläche powerTouch
- Intuitiv verständliche Bediensoftware
- Einfache Handhabung über Wischen und Tippen (Touch-Funktion)
- Schneller Wechsel zwischen den einzelnen Themenbereichen
- Visuelle Fehlerdiagnose

**Mehr erfahren Sie im Prospekt „CADmatic“.**

**JETZT IM VIDEO:**



## Von Haus aus mehr Technik – bei HPL und HKL 400

Plattenaufteilsägen der Modellreihen HPL und HKL zeichnen sich durch ihre automatische Beschickung und einen höheren Automatisierungsgrad aus. Kurz: Sie arbeiten anders als die HPP 400 und benötigen dafür schon in der Grundausstattung zusätzliche Techniklösungen.



### Separate Prallwand

Die vom Maschinenbett losgelöste Prallwand sorgt für präzise Schnitte. Der Grund: Durch Stapelbewegungen auf dem Hubtisch verursachte Vibrationen werden nicht auf das Maschinenbett übertragen.

### Kraftvolle Beschickung

- Die Beschickung der HPL und HKL erfolgt über einen elektrohydraulischen Viersäulen-Hubtisch
- Automatische Höhenmessung der Pakete
- Serienmäßig ausgestattet mit Längsprofilen und Abtasteinrichtung
- Auch für dünne Materialien ab 9,5 mm geeignet. Mit den Zusatzausstattungen Mikroeinschub und Rückhaltevorrichtung sogar für Materialien ab 3 mm (Seite 26)
- Wartungsfrei und ohne Schmierung

### Extra-Schub für die Beschickung

Die automatisch angetriebene Rollenbahn auf dem Hubtisch sorgt mit beigestellten, seitlichen Rollenbahnen für einen schnellen Stapelwechsel.



### Abfallklappe (nur für HKL)

- Bei Bedarf öffnet sich die Abfallklappe vollautomatisch und entfernt die Schnittreste an der Längssäge
- Öffnet und schließt sich exakt im Arbeitszyklus der Anlage

### Ausstoßvorrichtung für die Längssäge (nur für HKL)

Die Ausstoßvorrichtung schiebt das Plattenmaterial auf den Zwischentisch und den Anschnitt auf die Abfallklappe.



### Zwischentisch für die Übergabe an die Quersäge (nur für HKL)

- Motorisch angetriebene Spezialschieber sorgen für eine schnelle und zielsichere Querübergabe
- Heb- und senkbare Rollenschienen
- Ausrichtung nach Übergabe in Längs- und Querrichtung
- Tick-Tack-System für spiegelbildliches Aufteilen
- Integrierte Kopfschneiteinrichtung

## Die Zusatzausstattung

Mehr Technik für eine bis ins Detail individualisierte Fertigung: Damit erweitern Sie Ihre Säge flexibel um genau die Funktionen, die Sie benötigen – von der Lageranbindung über den eigentlichen Zuschnitt bis hin zu Kennzeichnung und Abstapelung. So erhalten Sie genau **IHRE LÖSUNG**.



## Beschick-Lösungen von S bis XXL

Der manuelle Materialtransport vom Lager bis zur Säge ist aufwendig, so zeit- wie platzraubend und alles andere als materialschonend. Gut, dass es von HOMAG passgenaue Automatisierungslösungen für nahezu jede Betriebsgröße gibt – von der einfachen Beschickung über den Hubtisch bis zur Lageranbindung im großen Stil.



### Lageranbindung im großen Stil

Für große Betriebe und Kunden mit hohen Automatisierungsansprüchen bietet HOMAG verschiedene Hochleistungslösungen an. Die Sägen der Baureihe 4 sind zudem offen für die Anbindung an nahezu alle Lagersysteme. Für höchste Performance.

**Mehr erfahren Sie im Prospekt „Handling-Lösungen für den Zuschnitt“.**



### Preiswerte Lageranbindung

Wer rationell und effizient arbeiten möchte, muss nicht gleich die ganz große Lösung wählen. Denn HOMAG hat auch Lageranbindungen für kleine, aufstrebende Handwerksbetriebe im Portfolio. Damit beschleunigen Sie Ihre Abläufe spürbar und sparen doppelt Geld.

- Geringer Flächenbedarf
- Attraktiver Preis
- In x- und y-Richtung verfahrbar
- Säge und Lager aufeinander abgestimmt
- Perfektes Handling – auch mit nur einem Maschinenbediener
- Einfach und ergonomisch zu bedienen
- „Lager steuert Säge“ möglich. Hier kann die Produktionsreihenfolge vom Lager verändert werden, wenn dies den Produktionsablauf beschleunigt

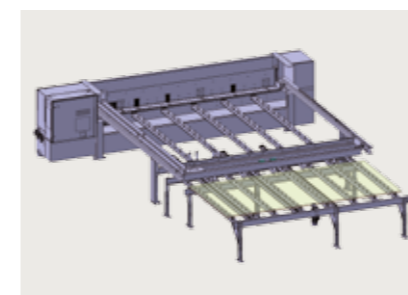

### Vorstapeltisch mit integriertem Einschub

Legt das Lager eine neue Platte auf, muss die Säge bei einer einfachen Lageranbindung kurz ihre Arbeit unterbrechen. Für fließende, schnellere Abläufe sorgt jetzt der Vorstapeltisch: Während die eine Platte noch zugeschnitten wird, platziert das Lager die nächste(n) Platte(n) bereits auf dem Vorstapeltisch mit integriertem Einschub.

- Ideal in Kombination mit dem HOMAG Flächenetikettierer (Seite 35)
- Nachrüstbar
- Plug & Play: separat zustellbar
- Ohne Ausrichtung
- Perfekt auf die Säge abgestimmt (Höhe, Breite, Rollenschienen)
- So gut wie keine Wartezeiten mehr

## Extras für anspruchsvolle Materialien

Außergewöhnliche Materialien erfordern außergewöhnliche Techniklösungen. Für die Baureihe 4 gibt es sie in großer Fülle – zum Beispiel für dünne Platten.



### Rückhaltevorrichtung (nur für HPL und HKL)

- 1 Mikroeinschub  
in Verbindung mit der
- 2 Rückhaltevorrichtung  
für Dünnpplatten ab 3 mm  
Stärke



### Mikroeinschub für dünne Platten

Mit dem Mikroeinschub lassen sich Dünnpplatten ab 6 mm auf den hinteren Maschinentisch schieben (sofern sie in ihrer Beschaffenheit den HOMAG Vorgaben entsprechen). Die Pakethöhenmessung erfolgt über ein berührungsloses und wartungsfreies elektromagnetisches Messsystem.

### Extra große Schnittlängen

HPP 400, HPL 400 und HKL 400 sind auf Wunsch auch mit 5.600 mm Schnittlänge erhältlich.

## JETZT IM VIDEO:



[Mikroeinschub](#)



### Soft-Touch für druckempfindliches Material

Mit der Materialvielfalt wachsen die Anforderungen: Immer öfter müssen druckempfindliche Leichtbau-, Verbund- oder Kunststoffplatten verarbeitet werden. Die passenden Technologien dafür hat HOMAG im Portfolio. Fragen Sie einfach Ihren Kundenberater.

### Zusätzliche Spannanzgen (ohne Abb.)

- Noch besserer Halt für dünne, schmale oder glatte Materialien
- Für erhöhten Materialdurchsatz



### Pneumatische Besäumanschläge

Die Besäumanschläge sind an den Spannanzgen angebracht und werden bei Bedarf über die Maschinensteuerung CADmatic aktiviert.

- Robust
- Einstellbar auf gängige Plattenstärken
- Schonende Verarbeitung empfindlicher Materialien mit überstehenden Deckschichten
- Exakte Positionierung



[Pneumatische  
Besäumanschläge](#)



### Spannanzgenfreischaltung

Sie verhindert Kantenbeschädigungen. Jetzt auch möglich: Spannanzgenfreischaltung im Modus „Ausmessen“.



[Spannanzgen-  
freischaltung](#)



### Schnittspaltschließer

Öffnen und schließen sich automatisch im Takt der Maschine und verhindern so, dass sich schmale Streifen oder Anschnitte in der Schnittlinie verhaken.



### Hochpräzises Laser-Richtlicht

- Speziell für Massivholz, furnierte Platten und andere gemaserte Materialien
- Punktgenaue Positionierung auf ganzer Linie



[Schnittspaltschließer](#)



[Laser-Richtlicht](#)

## Kleine Maßnahme, große Wirkung

Oft sind es ausgerechnet die Details, die den Unterschied machen. Denn in Summe können sie den Fertigungsprozess spürbar erleichtern und beschleunigen.



### Automatisches Ausstoßlineal

- Schiebt Plattenreste vom hinteren Maschinentisch über die Schnittlinie nach vorn
- Sie müssen nicht mehr in den Schnittbereich greifen
- Ergonomisch



### Beidseitiger Staubschutzvorhang

- Vorn und hinten am Druckbalken befestigt. In Verbindung mit dem Etikettierer am Druckbalken (Seite 34) nur Staubschutzvorhang hinten
- Schützt das Bedienpersonal vor Staub
- Verbessert die Absaugung
- Ideal für Kratzschnitte

Teilweise zeigen Abbildungen das technische Prinzip, nicht aber exakt die beschriebene Maschinenausführung. Es können zum Beispiel weitere Zusatzausstattungen abgebildet sein.



### Automatische Abfallentsorgung (nur für HKL)

- 1 Schüttelrinne:** Hier sammeln sich die aus der Abfallklappe gefallenen Schnittreste
- 2 Kappautomat:** Er zerlegt die Abfälle in kurze Stücke und erleichtert so den automatischen Abtransport der Schnittreste
- 3 Abfallsteigband:** Es transportiert die Schnittreste zum Beispiel in einen Container



### Drehvorrichtung für Kopfschnitte

- Vorgang perfekt in den Maschinenzyklus integriert
- Arbeitserleichterung für das Bedienpersonal
- Mit automatischer Ausrichtfunktion
- Kürzere Vorbereitungszeiten
- Hoher Bedienkomfort
- Deutliche Leistungssteigerung



### Mehr Durchblick bei gleicher Sicherheit

Die umlaufende Schutzeinrichtung des hinteren Maschinentisches verfügt standardmäßig über ein Fenster. Auf Wunsch lassen sich darüber hinaus auch alle seitlichen Elemente mit einem Fenster ausstatten. Das sorgt für noch mehr Durchblick bei gleicher Sicherheit.



### Zusätzliche Start-Stopp-Taste

- Ermöglicht ein Starten des Programmablaufs unabhängig vom Bedientableau
- Ausgestattet mit Not-Halt-Taste

## JETZT IM VIDEO:



[Drehvorrichtung](#)

## Power Concept beschleunigt die Produktion

Herzstück der Technologie ist eine separat verfahrbare Spannzange. Mit ihrer Hilfe lassen sich mehrere Streifen mit unterschiedlicher Queraufteilung zusammen ablängen. Dies erhöht den Materialdurchsatz deutlich.

### POWER CONCEPT

bis zu **40%** mehr Leistung



Geringere  
Kosten pro  
Schnitt

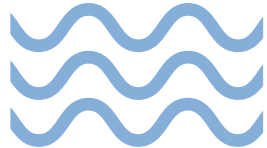

Deutlich  
verbesserter  
Materialfluss

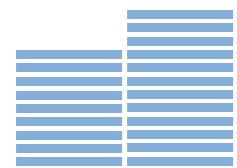

Hoher Material-  
durchsatz



### JETZT IM VIDEO:



[Power Concept  
PROFESSIONAL](#)

#### Power Concept PROFESSIONAL arbeitet mit:

- Einer zusätzlichen, separat arbeitenden Spannzange
- Spannzangen am Programmschieber, die bei Bedarf aus dem überlappenden Arbeitsbereich hochfahren
- Einer erneuten, speziell auf das Power Concept PROFESSIONAL abgestimmten Streifensortierung direkt an der Säge. Grundlage sind vorhandene Optimierungsdaten für minimale Maschinenzeiten

#### Zeitgleiches Beschicken und Sägen ohne separaten Einschubwagen:

Die Power Concept PROFESSIONAL Spannzange positioniert den letzten Streifen an der Schnittlinie, während der Programmschieber die nächste Platte oder das nächste Plattenpaket vom Hubtisch holt (HPL). Gut zu wissen: Damit Ihre Maschinenbediener die erheblich beschleunigte Produktion ruhig und sicher meistern, empfiehlt sich die Kombination mit dem HOMAG Abstapelkonzept (Seite 42) oder mit intelliGuide (Seite 44).

#### Weitere Vorteile:

- Deutlich verkürzte Arbeitszyklen
- Günstige Hightech-Lösung auf kleinstem Raum
- Präzises Aufteilen auch sehr schmaler Streifen



## Luftkissen für ergonomisches Arbeiten

Wie Ihre Maschinenbediener sogar sehr schwere, kratzempfindliche oder überlange Teile spielend leicht und sicher handhaben? Natürlich mit innovativ ausgestatteten und passgenauen Maschinen- und Luftkissentischen von HOMAG. Sie haben die Wahl.

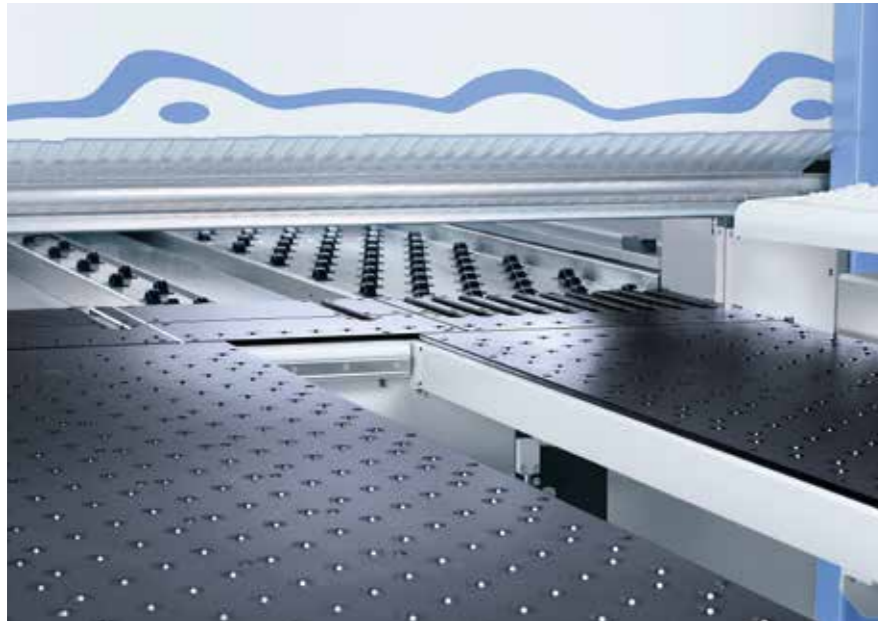

### Verschiebbarer Luftkissentisch

Der über Linear-Führungen leicht verschiebbare Luftkissentisch bietet Ihnen eine mobile Arbeits- und Ablagefläche. Damit bewegen Sie kleine und große Platten oder Plattenpakete schonender und ergonomischer.

### Verlängerte Luftkissentische (ohne Abb.)

- Von 2.160 mm auf 2.810 mm verlängert
- Mehr Bewegungsfreiheit
- Bessere Anbindung an Abstapelsysteme
- Wertvolle Hilfe beim Zuschnitt größerer Plattenformate

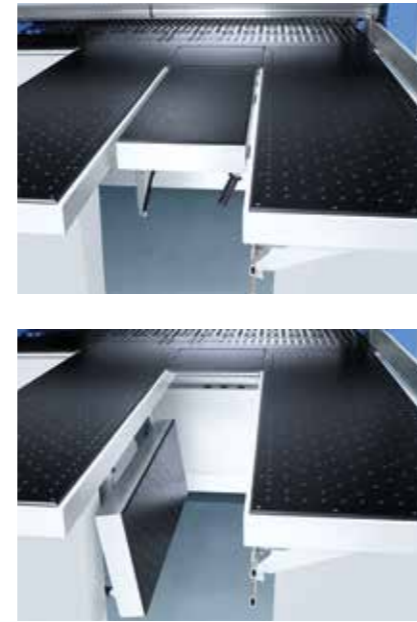

### Luftkissentisch zum Abklappen

- Verhindert das Durchbiegen dünner Materialien
- Vergrößert die Arbeitsfläche
- Vor allem für große Platten
- Abklappbar: freier Zugang zur Schnittlinie

## JETZT IM VIDEO:



[Luftkissentische](#)

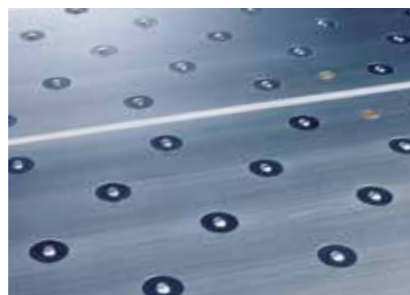

### Aluoxidierte Tischauflage

Die Spezialbeschichtung sorgt für einen äußerst schonenden Materialtransport. Ideal für hochempfindliche Materialoberflächen.

## dustEx: Schluss mit dem Staub!

Je mehr Staub und Späne von der Absaugung erwischt werden, desto besser. Denn Staub und Späne können Kratzer auf empfindlichen Oberflächen verursachen.



### Patentierter dustEx Technologie

dustEx führt Staub und Späne auf direktem Wege der Absaugung zu. Wie das funktioniert? Mithilfe von Kombidüsen und einer optimierten Absauggeometrie am Winkellineal. Um das dustEx-Paket perfekt zu machen, empfiehlt sich ein beidseitiger Staubschutzvorhang am Druckbalken (Seite 28).

### Komplett bedüst: der Maschinentisch (für HKL in der Grundausstattung)

Wer mit empfindlichem Material oder besonders schweren Platten und Paketen arbeitet, profitiert vom komplett bedüsten Maschinentisch.

### Licht-Design (ohne Abb.)

Besteht aus den Optionen:

- LED-Beleuchtung der Schnittlinie
- LED-Beleuchtung des Sägeblattwechselbereichs
- LED-Beleuchtung im Schaltschrank
- Für einfaches, ergonomisches augenschonendes Arbeiten

## JETZT IM VIDEO:



[dustEx](#)

## Teilekennzeichnung nach Maß

Ob vollautomatisch erstellt oder manuell auf Abruf: Mit Etikettier-Lösungen von HOMAG kennzeichnen Sie jedes Teil eindeutig und stellen die Teileidentifikation an nachfolgenden Bearbeitungsstationen sicher.



### Etikettendrucker für ausgezeichnete Ergebnisse

Mit dem Etikettendrucker von HOMAG erstellen Sie individuelle Etiketten direkt an der Säge und gestalten diese auf Wunsch mit Barcode, Text oder auch Grafiken. Wenn Sie zusätzlich die Optimierungssoftware Schnitt Profi(t) einsetzen, geht es mit den aufgedruckten Instruktionen direkt zur weiteren Bearbeitung. So integrieren Sie die Säge perfekt in Ihren Produktionsfluss.



### Schwenkbarer Etikettendrucker

Für ergonomisches Arbeiten gibt es den Etikettendrucker auch horizontal schwenkbar. Erhältlich in Kombination mit dem Teilepuffer (Seite 43).

### Vollautomatisch etikettieren

Der Etikettierer befindet sich im Bereich des Druckbalkens, also in Ihrem Sichtbereich, und etikettiert die fertigen Teile(pakete) – auch dann, wenn zeitgleich mehrere Streifen nebeneinander bearbeitet werden (Power Concept). Dabei ist es ganz gleich, ob Sie die Platten von vorn oder von hinten beschicken. Auf Wunsch ist die Etikettenposition individuell steuerbar.

- Geeignet für Platten, Reste und fertige Teile
- Macht genaue Angaben zum Abstapelplatz
- Macht genaue Vorgaben für die Weiterbearbeitung
- Spart Zeit
- Vermeidet Fehler
- Leitet den Bediener

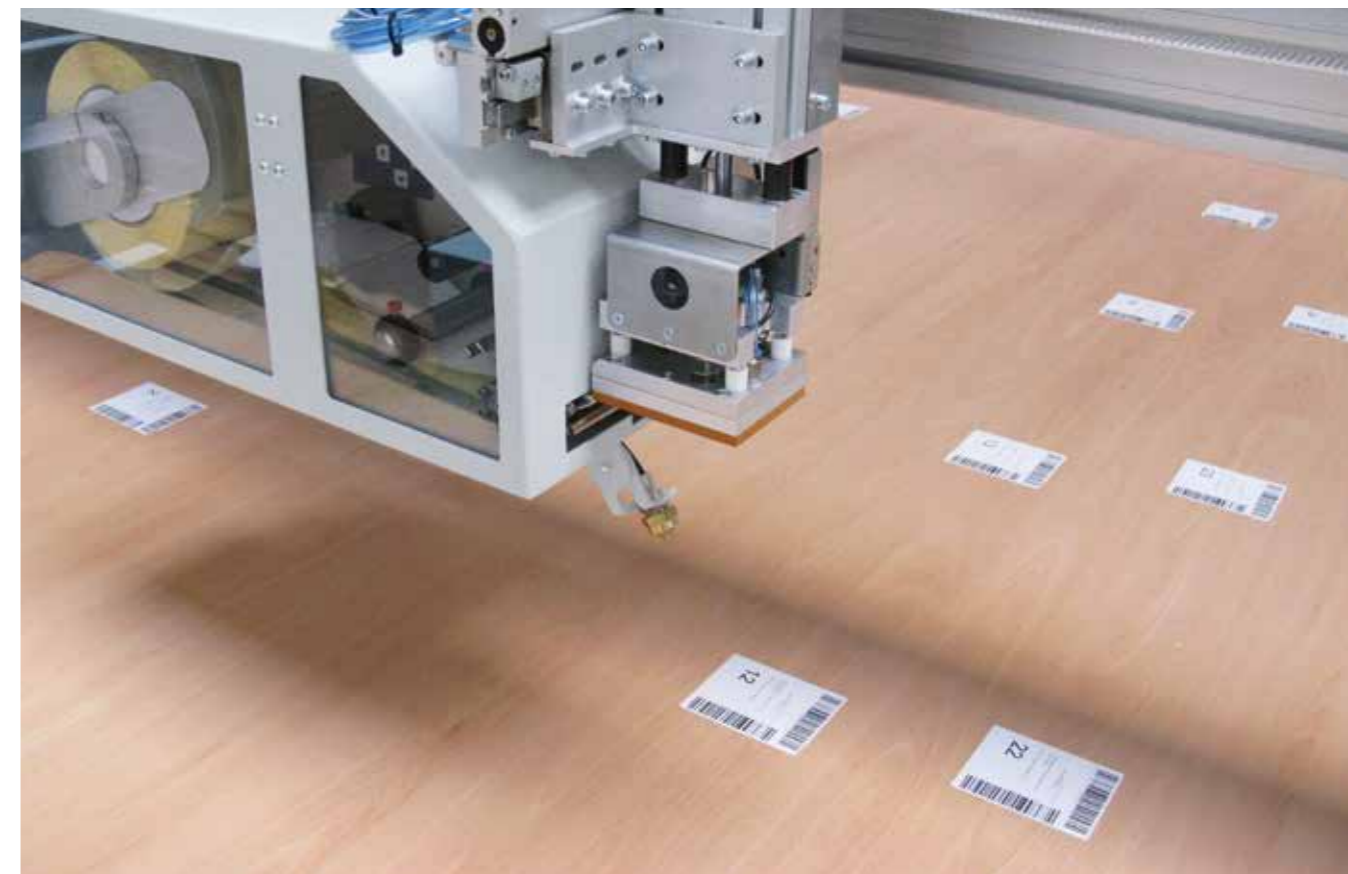

### Flächenetikettierer

Die Innovation für Sägen mit automatischer Lageranbindung: Der HOMAG Flächenetikettierer kennzeichnet die Rohplatte bereits vor dem Zuschnitt – unabhängig von der Säge, in bislang ungenutzten Nebenzeiten. Auch in Kombination mit dem Vorstapeltisch mit integriertem Einschub (Seite 25).

- Kleinste Teilegröße 170 x 170 mm
- Bis zu 10 Etiketten/min, optional bis zu 15 Etiketten/min
- Kennzeichnung unabhängig vom Zuschnitt
- Spart Zeit, da Nebenzeiten produktiv genutzt werden
- Optimiert das Handling beim Ab stapeln, denn alle Teile sind bereits gekennzeichnet
- Vereinfacht und beschleunigt Produktionsabläufe
- Automatisierte Teilverfolgung
- Nachrüstbar
- Für fließende Prozesse

## JETZT IM VIDEO:



[Manuelle Etikettierung](#)



[Vollautomatisch etikettieren](#)



[Flächenetikettierer](#)

## Lösungen für spezielle Zuschnittaufgaben

Nicht nur gerade, sondern effizient. Unter diesem Motto bietet HOMAG Ihnen zahlreiche Zusatztechnologien für besondere Zuschnittaufgaben. Wählen Sie einfach **IHRE LÖSUNG**.

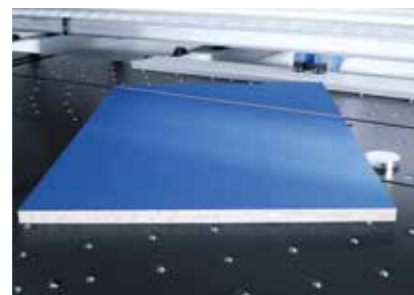
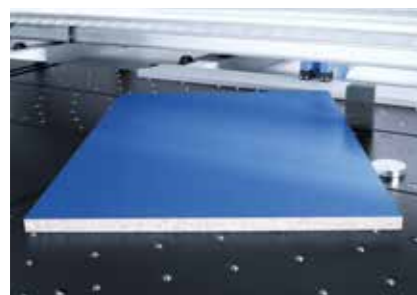
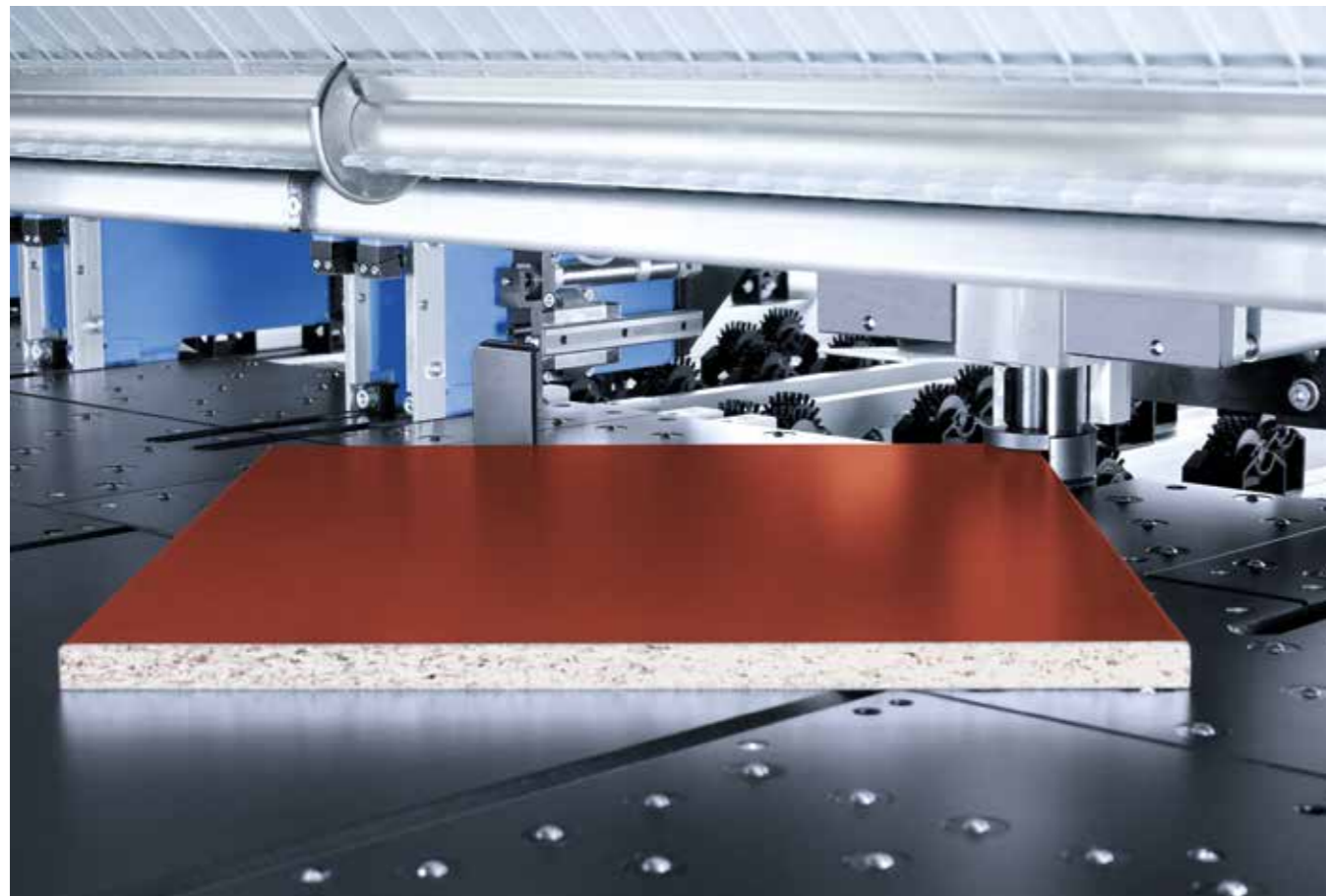

### Automatische Winkelschnitt-einrichtung

Diese Technologie führt Winkelschnitte vollautomatisch aus, nachdem Sie die entsprechenden Daten in die CADmatic Steuerung eingegeben haben.

### Manueller Winkelschnitt

Mit der Winkelschnitteinrichtung steuern Sie Winkelschnitte über die Steuerungssoftware CADmatic.

### JETZT IM VIDEO:



[Manueller Winkelschnitt](#)

Teilweise zeigen Abbildungen das technische Prinzip, nicht aber exakt die beschriebene Maschinenausführung. Es können zum Beispiel weitere Zusatzausstattungen abgebildet sein.



### Nuten und Turbo-Nuten

Mit diesen Funktionen sparen Sie in der Nachbearbeitung nochmals einen ganzen Arbeitsschritt. Denn Ihre Säge nutzt das Plattenmaterial gleich mit. Bei der Funktion Turbo-Nuten sogar wesentlich schneller als auf einem Bearbeitungszentrum.

### JETZT IM VIDEO:



[Nuten](#)



### Ausschnitt und Spannungsfreischnitt

Spannungen im Material werden im Moment des Aufteilens freigesetzt und können die Maß- und Schnittqualität beeinflussen. Abhilfe schafft der Spannungsfreischnitt. Gezielte Vorschnitte lassen sich schon in der Optimierung vorgeben und nehmen dem Material die Spannung. Gleich mitproduzieren lassen sich mit der Ausschnittfunktion auch Plattenöffnungen und Einsatznuten, wie sie etwa für Küchenspülen oder Türen benötigt werden.



[Ausschnittfunktion](#)



[Spannungsfreischnitt](#)

## Der perfekte Postformingschnitt

Erhältlich ist diese Zusatzausstattung in zwei Versionen. Beide beinhalten eine motorisch hebbare Vorritzsäge inklusive automatischer Verstellung.



### Version 1: Postforming hochsteigend

- Vertikale Vorritzsäge hochsteigend (VVSH)
- Ermöglicht einwandfreie Soft- und Postformingschnitte
- Sägeblattüberstand maximal 55 mm

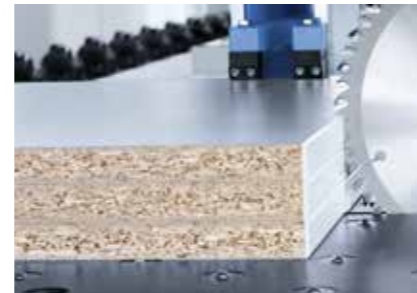
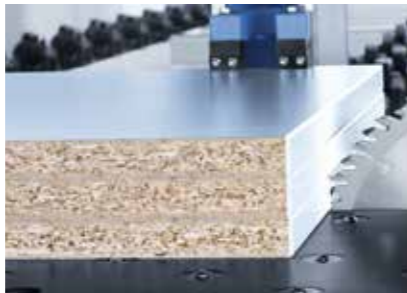

### Version 2: Postforming hochsteigend und vertikal

- VVSH wie in Version 1 beschrieben
- Zusätzliche vertikale Vorritzsäge (VVS) mit maximal 90 mm Sägeblattüberstand
- Ritzt die gesamte Paketkante (Ritztiefe bis maximal 15 mm)
- Ideal für Furnier-, Papier-, ABS-Kanten usw.

### JETZT IM VIDEO:



[Postforming](#)

## combiTec erledigt Nachschnitte gleich mit

Effizient ist, was Zeit, Material und Kosten spart – so wie combiTec. Die innovative Nachschnittfunktion ist ideal für alle Betriebe, die in kleinen Losgrößen oder sogar in Losgröße 1 fertigen.

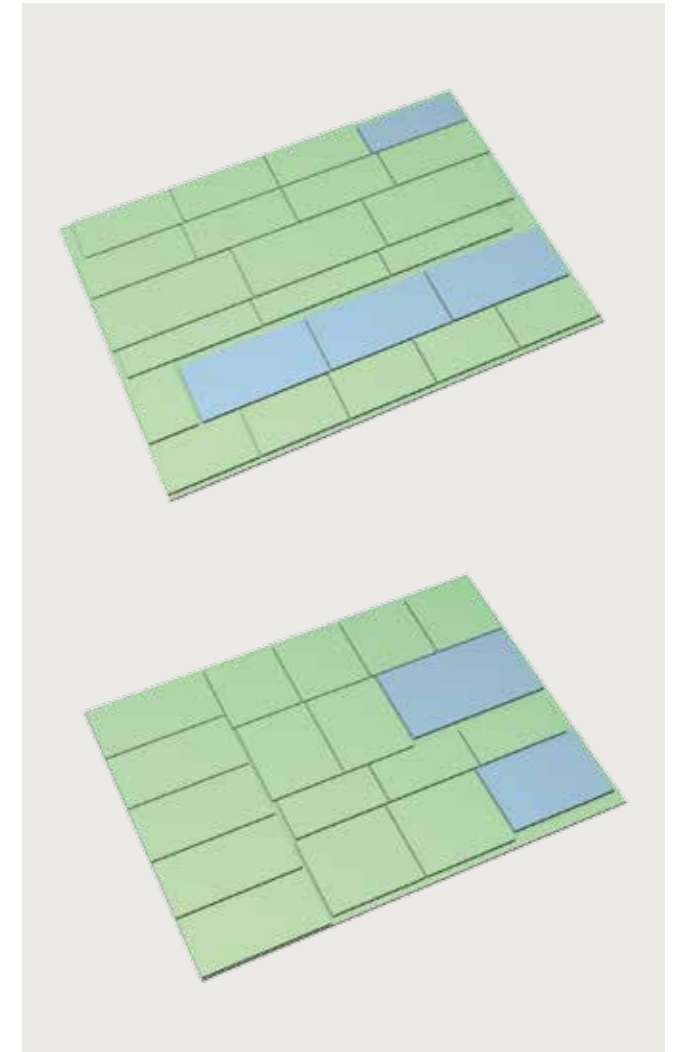

### combiTec beschleunigt die Losgröße-1-Fertigung

Die Nachschnittfunktion combiTec ist für alle Sägen der Baureihe 4 erhältlich und optimiert die Losgröße-1-Fertigung. Die Innovation erledigt Nachschnitte vollautomatisch im laufenden Zuschnittprozess. So können selbst komplexe Schnittpläne generiert und flexibel umgesetzt werden. Das spart Zeit, Material und damit Kosten.

### Die Vorteile:

- Sinkende Materialkosten durch weniger Verschnitt
- Keine manuelle Nachbearbeitung
- Hohes Tempo
- Minimale Stück- und Werkzeugkosten
- Exzellentes Preis-Leistungs-Verhältnis



[combiTec für Winkelanlagen](#)



[combiTec für Einzelsägen](#)

## module45 – und schon beherrscht Ihre Säge auch den Gehrungsschnitt

Mit dieser HOMAG Neuheit erledigen Sie jetzt alle Zu- und Gehrungsschnitte auf ein und derselben Säge. Ohne Stationswechsel, hocheffizient und flexibel, in stufenlos einstellbaren Winkeln von 0 bis 46 Grad.

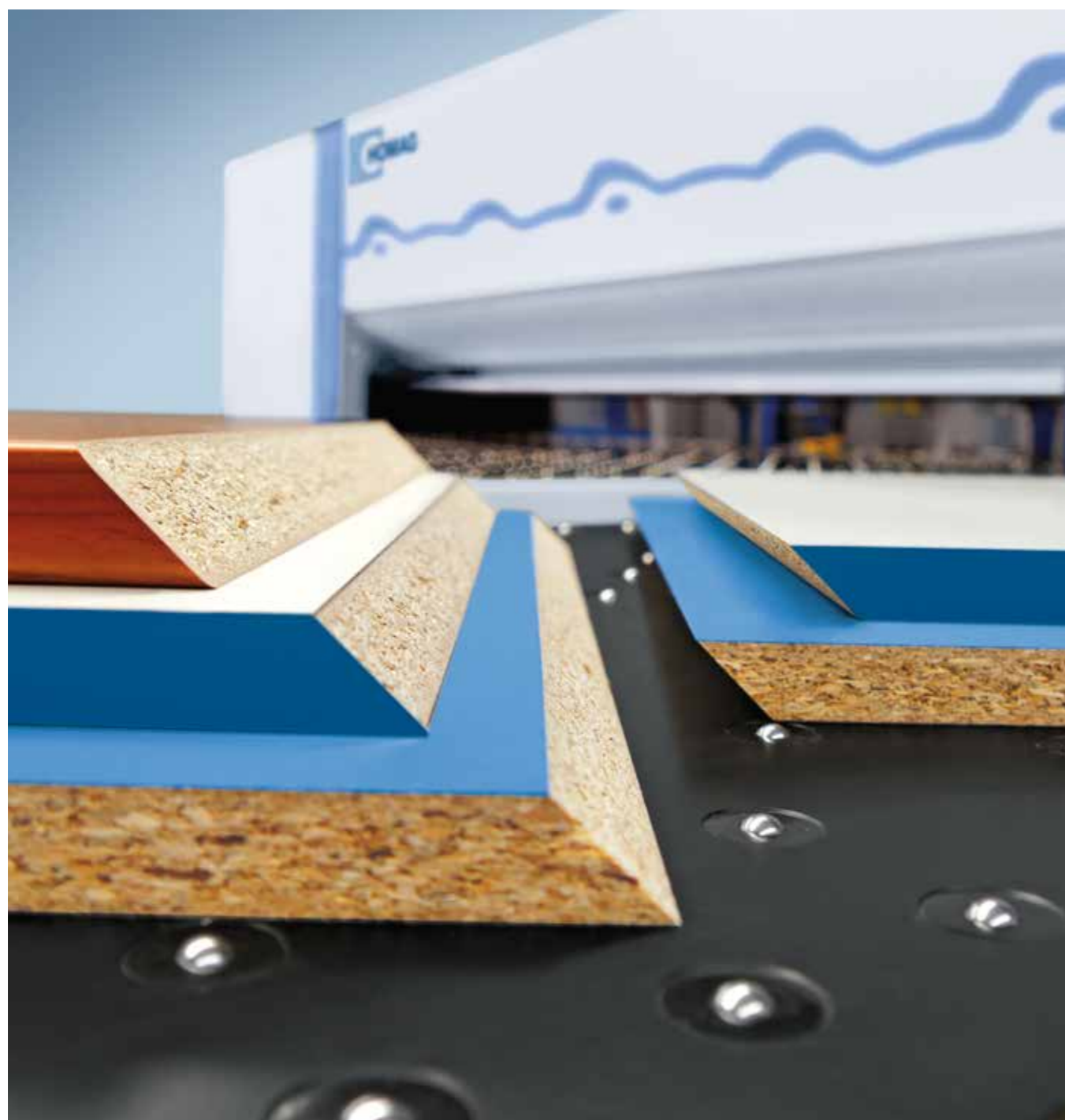

Teilweise zeigen Abbildungen das technische Prinzip, nicht aber exakt die beschriebene Maschinenausführung. Es können zum Beispiel weitere Zusatzausstattungen abgebildet sein.



### Die Technik

- Das module45 besteht aus einem feststehenden Sägewagen mit schwenkbarem Sägeblatt, das sich in Winkeln von 0 bis 46 Grad stufenlos verstellen lässt
- Das Aggregat ist – von vorne gesehen – in den linken äußeren Luftkissentisch integriert
- Für einen Sägeblattwechsel lässt sich die Tischplatte öffnen, sodass der Sägewagen frei zugänglich ist
- Hinzu kommen ein eigenes Andrück- und Absaugsystem sowie das abklappbare Winkellineal für volle Flexibilität beim Handling vor der Säge

### Gehrungen schon im Schnittplan berücksichtigen

Die Gehrungsschnitte können Sie bereits bei der Schnittplanerstellung einplanen: Entweder über die Optimierungssoftware Schnitt Profi(t) bei der Arbeitsvorbereitung vom Büro aus oder bei der direkten Planeingabe in CADmatic. Mit module45 zu bearbeitende Teile werden dann so zugeschnitten, dass der Bediener nur noch den Gehrungswinkel eingeben muss und den Schnitt starten kann.



### Die module45 Vorteile

- Geringe Investitionskosten, hoher Nutzen
- Für Gehrungsschnitte benötigen Sie ab sofort keine Formatkreissäge mehr
- Höhere Energieeffizienz, da zwei Maschinen in einer
- Einfache Ein-Mann-Bedienung
- Weniger Ausschuss und höhere Qualität durch weniger Transportschäden – Material bleibt auf der Maschine
- Mehr Ergonomie und Sicherheit als bei der Arbeit mit einer Kreissäge
- Unschlagbares Preis-Nutzen-Verhältnis
- Nachrüstung auf Anfrage

### JETZT IM VIDEO:



[module45](#)

## Bedienerführung: schnell und fehlerfrei mit dem Abstapelkonzept

Dieses Gesamtkonzept aus Soft- und Hardware führt den Bediener vom Ablegen des ersten Teils bis zur fehlerfrei gestapelten Palette. Dafür signalisiert eine LED-Anzeige zeitgleich mit dem Monitor, wann ein zugeschnittenes Teil auf den Teilepuffer geschoben oder von dort entnommen werden soll. Das System nutzt den Teilepuffer so intelligent, dass die Stapelbildung gezielt verbessert wird. Selbst Abfallteile werden dafür sinnvoll eingesetzt.

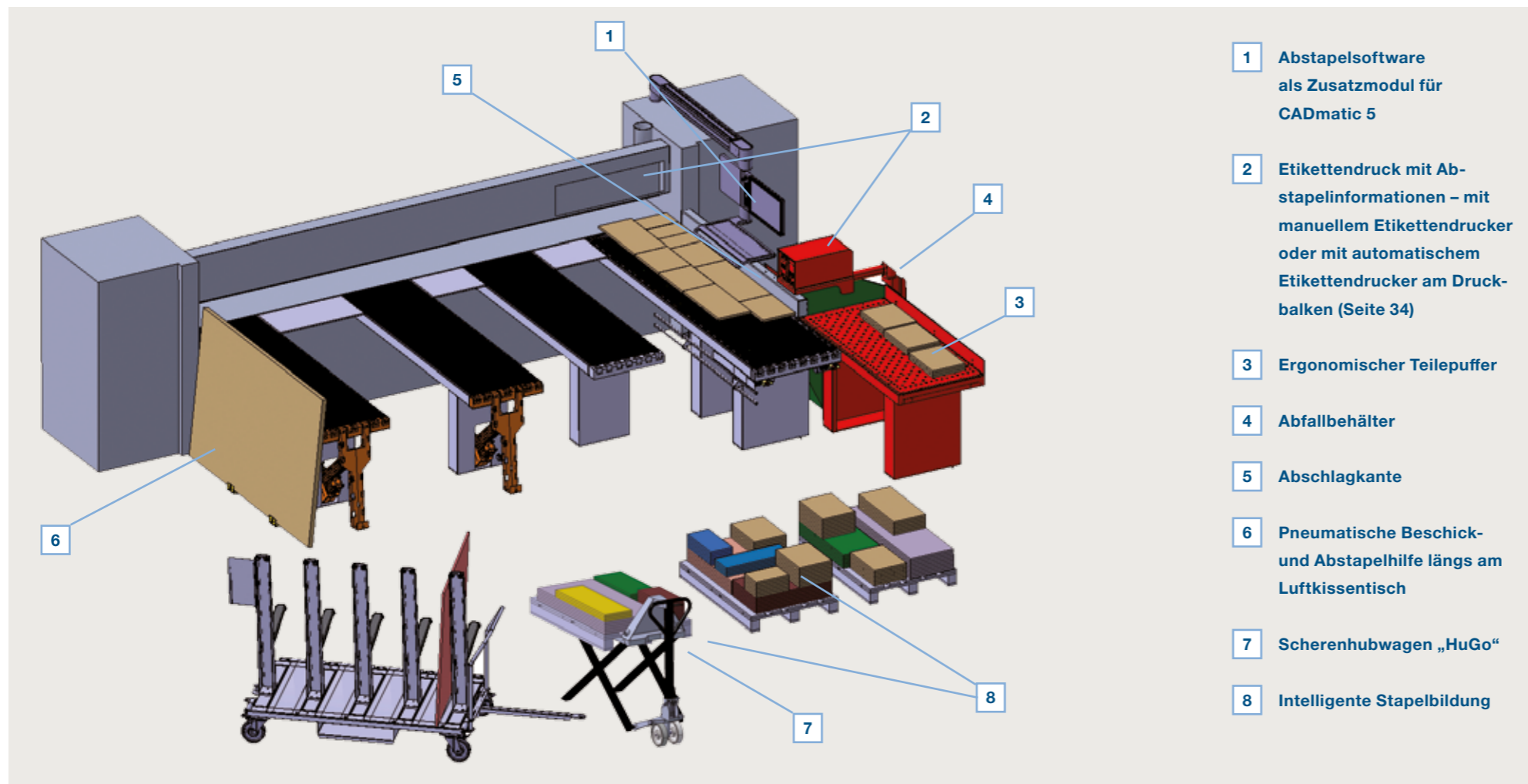

Der Bediener weiß zu jeder Zeit, welches Teil er wann auf welchen Platz legen muss. Nicht wertschöpfende Zeiten und Wege werden systematisch reduziert. Das Zusammenspiel der beteiligten Hard- und Softwarekomponenten verbessert die Effizienz und Ergonomie des Abstapels.

### Weitere Vorteile:

- Teilepuffer ist vorausschauend in den Prozess integriert
- Fehler sind so gut wie ausgeschlossen
- Die Stapelbildung folgt exakt der Abstapelstrategie
- Es entstehen stabile Stapel in sinnvoller Reihenfolge und mit deutlich weniger Platzbedarf



### Teilepuffer mit schwenkbarem Etikettendrucker

Für effizientere Prozesse und optimiertes Handling sorgt der Teilepuffer mit schwenkbarem Etikettendrucker. Hier lassen sich die Teile nach dem Zuschnitt ergonomisch zwischenpuffern. In komfortabler Position für den Bediener gibt der integrierte Drucker die Etiketten werkstückgenau zum passenden Zeitpunkt aus.



### Scherenhubwagen „HuGo“

Der Scherenhubwagen HuGo („Hubwagen to Go“) verfügt über eine automatische Höhensteuerung und ermöglicht das ergonomische und intelligente Abstapeln. Eine Lichtschranke steuert das automatische Heben und Senken des Hubwagens – so entnehmen Sie der Palette auch alle Teile wieder in optimaler Arbeitshöhe, etwa an der Kantenanleimmaschine.

### JETZT IM VIDEO:



[Abstapelkonzept](#)



[„HuGo“](#)

## Bedienerführung: innovativ und mit Köpfchen per intelliGuide

intelliGuide ist das erste Assistenzsystem in der Geschichte der Plattenaufteiltechnik, mit dem Sägen jetzt intelligent und flexibel auf die Handlungen des Maschinenbedieners reagieren. Die Intelligenz des Assistenzsystems nimmt mit jeder Ausbaustufe zu: von intelliGuide basic über advanced bis professional. So bekommen Sie genau **IHRE LÖSUNG**.



### Generelle Vorteile mit intelliGuide

- Komplette intuitive Maschinenbedienung
- Systematische Fehlervermeidung
- Schnelle Prozesse: Bediener und Säge arbeiten Hand in Hand und bremsen sich gegenseitig nicht aus
- Der Bediener kann den Schnittplan abarbeiten, ohne dabei auf den Monitor zu schauen
- Flüssige, ergonomische Abläufe für effizientes und konzentriertes Arbeiten
- Bedienerwechsel sind jederzeit und reibungslos möglich



### Das Fundament:

#### 1. CADmatic 5

intelliGuide ist das Ergebnis einer langen Technikevolution. Begonnen hat sie mit der CADmatic Sägensteuerung. Inzwischen eine absolut unverzichtbare Software, die in der neuen Version CADmatic 5 stärker denn je auf den Nutzer ausgerichtet ist. Dafür sorgt insbesondere die neue Assistenzgrafik von CADmatic 5 – sie zeigt dem Maschinenbediener klar und anschaulich, was er als nächstes zu tun hat. Im Vergleich zur bisherigen Ablaufgrafik, die 1:1 alle Arbeitsschritte der Säge zeigt und sich bei Bedarf weiterhin aufrufen lässt, ist dies ein Perspektivwechsel um 180 Grad!

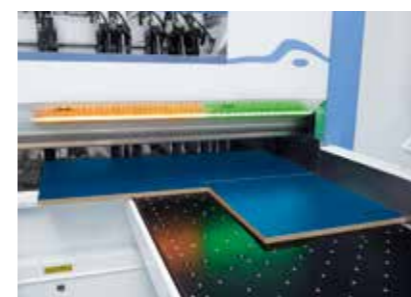

### intelliGuide basic:

#### 1. CADmatic 5

#### 2. LED-Leiste an der Schnittlinie

- Farbige LED-Signale an der Schnittlinie ermöglichen die intuitive Bedienung und ein schnelleres, sicheres Arbeiten
- Anhand der farbigen LED-Elemente sieht der Maschinenbediener sofort, ob ein Teil zum Beispiel fertig bearbeitet ist, erneut zugeschnitten oder als Abfallteil entsorgt werden muss
- Der Bediener kann schon anhand der erleuchteten LED-Strecke sehen, ob das geforderte Werkstück zum tatsächlich aufgelegten passt

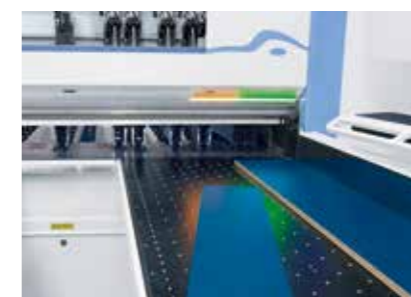

### intelliGuide advanced:

#### 1. CADmatic 5

#### 2. LED-Leiste an der Schnittlinie

#### 3. Kamera

- Damit sieht das System, welchen Streifen/welches Teil der Bediener auflegt und wie er ihn/es ausrichtet
- Legt er nicht das vorgesehene Teil ein, reagiert intelliGuide flexibel auf die Planänderung
- Bedeutet die Änderung keinen Mehraufwand, beginnt die Säge einfach mit der Arbeit. Andernfalls gibt intelliGuide dem Bediener ein Feedback mit Handlungsanweisung

#### 4. Beleuchtung

- Steigert die Qualität und die Sicherheit durch gleichmäßiges Ausleuchten des Arbeitsplatzes und der Werkstücke
- Wertet den Arbeitsplatz optisch auf und macht ihn noch ergonomischer

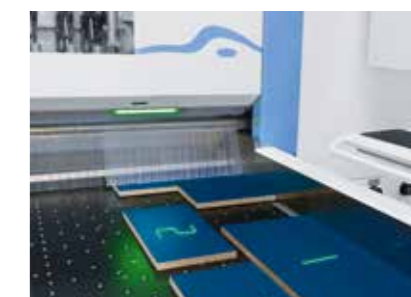

### intelliGuide professional:

#### 1. CADmatic 5

#### 2. LED-Leiste an der Schnittlinie

#### 3. Kamera

#### 4. Beleuchtung

#### 5. Laser

- Projiziert klare Bearbeitungs- und Handlungshinweise direkt auf das aktuelle Werkstück
- Pfeile zeigen zum Beispiel an, wie eine Platte zu drehen ist und wie sie positioniert werden muss. Ein X heißt: falsches Teil eingelegt. Und das Mülleimer-Symbol markiert Abfallteile
- Kurz: Der Bediener weiß dank der selbsterklärenden Piktogramme immer, was er als nächstes tun muss und kann sofort das Richtige machen

### JETZT IM VIDEO:



[intelliGuide](#)

# Mehr Software, mehr Effizienz und Kontrolle

Sie möchten noch effizienter fertigen und die Abläufe in der Produktion leichter überwachen? Dann finden Sie hier die richtigen Technologie- und Softwarelösungen für Ihren Zuschnitt.



### Zuschnitt-Optimierung Schnitt Profi(t)

Effizient durch Planung: So lässt sich die Stärke von Schnitt Profi(t) in aller Kürze zusammenfassen. Mit dieser weltweit führenden Softwarelösung optimieren Sie den Verschnitt und senken systematisch die Gesamtkosten für den Zuschnitt.

- Optimierte Projektsteuerung
- Effiziente Zuschnitt-Prozesse
- Volle Kostenkontrolle
- Schnellere Kalkulation

### Mehr erfahren Sie im HOMAG Prospekt „Schnitt Profi(t)“.

#### Zusatzmodul CADplan

Alternativ zur umfangreichen Schnitt Profi(t) Optimierung lässt sich auch das CADmatic Zusatzmodul CADplan für kleinere Optimierungen direkt an der Säge einsetzen.

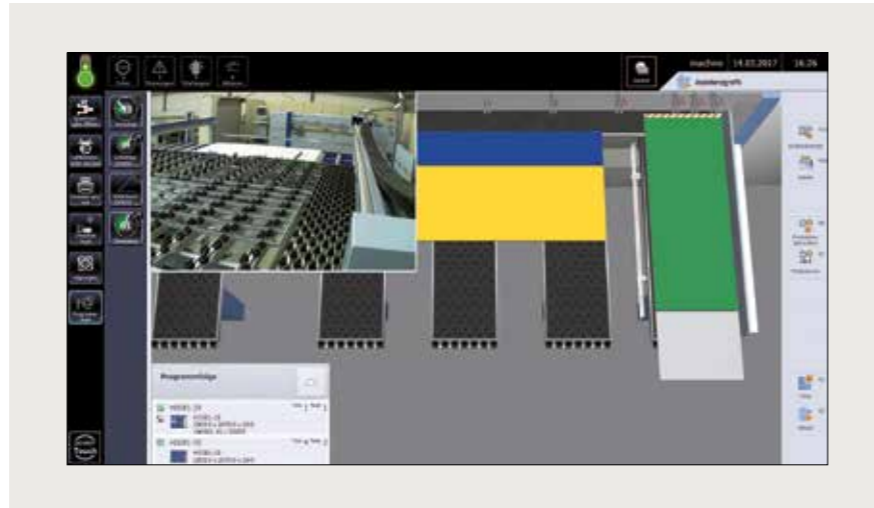

### Alles im Blick – per Kameraüberwachung

- Anzeige des Kamerabildes über die Steuerungssoftware CADmatic
- Sie haben den hinteren Maschinentisch und die Beschickung immer im Blick
- Kamerabilder können auf Wunsch zur Fehlerdiagnose und Ablaufoptimierung aufgezeichnet und an den HOMAG Service übermittelt werden



### Patentiert: kameragesteuerte Vorritzsägeneinstellung

Mit ihr wird die Vorritzsäge vollautomatisch eingestellt. Das manuelle Justieren ist nach wie vor möglich – softwaregesteuert über Eingaben am Touch-Screen.

Die Stärken:

- Optimale Messergebnisse: Kamera wählt Beleuchtungsfarbe und Belichtungszeit selbstständig
- Die einfache Justierung dauert maximal eine Minute
- Hochpräzise Einstellung

TECHNISCHE DATEN*			
Modell	HPP 400	HPL 400	HKL400
<b>Sägeblattüberstand (mm)</b>	110 (optional 125)	110 (optional 125)	110 (optional 125)
<b>Schnittlänge, -breite (mm)</b>	3.200/3.800/4.300/5.600****	3.200/3.800/4.300/5.600****	Längssäge: 3.200/4.300/5.600 Quersäge: 2.200 (2.100*****)
<b>Hubtischbreite (mm)</b>		2.200	2.200
<b>V Programmschieber (m/min)</b>	bis zu 90**	bis zu 90**	Längssäge: bis zu 90** Quersäge: bis zu 130**
<b>V Sägewagen (m/min)</b>	bis zu 130 (optional 150)	bis zu 130 (optional 150)	bis zu 130 (optional 150)
<b>Hauptsägemotor (kW)</b>	50 Hz: 18 (optional 24) 60 Hz: 21 (optional 28)	50 Hz: 18 (optional 24) 60 Hz: 21 (optional 28)	50 Hz: 18 (optional 24) 60 Hz: 21 (optional 28)
<b>Vorritzsägemotor (kW)</b>	2,2	2,2	2,2
<b>Durchschnittlicher Gesamtluftbedarf (NI/min)</b>	120	210	450
<b>Druckluftbedarf (bar)</b>	6	6	6
<b>Absaugung (m³/h)</b>	3.800 (5.230****), 26 m/sec	3.800 (5.230****), 26 m/sec	6.600 (9.030****), 26 m/sec
<b>Max. Stapelhöhe o. Grube (mm)</b>	–	560 (bis 4.300 Schnittlänge) 450 (bis 5.600 Schnittlänge)	560 (bis 4.300 Schnittlänge) 450 (bis 5.600 Schnittlänge)
<b>Max. Stapelgewicht (t)</b>	–	4 (Schnittlänge 5.600 mm: 7)	4 (Schnittlänge 5.600 mm: 7)
<b>Arbeitshöhe (mm)</b>	920	920	920
<b>Luftkissentische (mm)</b>	3/3/4/5 x 2.160	3/3/4/5 x 2.160	2 x 2.160

\* Bezogen auf Grundausstattung

\*\* Vorwärts 25 m/min

\*\*\* Maß A: inkl. Absaugstutzen 64 mm, Maß C: Richtmaß Programmschieberbreite, hinzu kommen breitere Maße für den Hubtisch bei HPL und HKL

\*\*\*\* Für die Schnittlänge 5.600 mm

\*\*\*\*\* Nur in Rechtsausführung

\*\*\*\*\* Maximale Andrückbreite

Technische Daten und Fotos sind nicht in allen Einzelheiten verbindlich. Wir behalten uns Änderungen im Zuge der Weiterentwicklung vor.

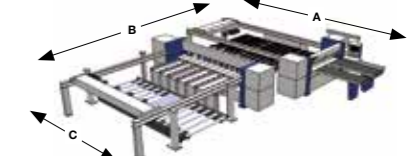
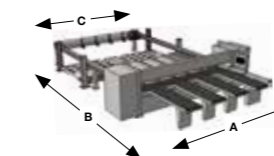
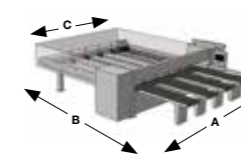

MASCHINENABMESSUNGEN***			
HPP 400	A (mm)	B (mm)	C (mm)
HPP 400/32/32	5.364	6.543	3.709
HPP 400/38/32	5.924	6.543	4.269
HPP 400/38/38	5.924	7.143	4.269
HPP 400/43/32	6.514	6.543	4.859
HPP 400/43/43	6.514	7.693	4.859
HPP 400/56/56	7.864	9.043	6.209

MASCHINENABMESSUNGEN***			
HPL 400	A (mm)	B (mm)	C (mm)
HPL 400/32/22	5.364	9.963	3.636
HPL 400/38/22	5.924	9.963	4.196
HPL 400/43/22	6.514	9.963	4.786
HPL 400/56/22	7.864	11.413	6.136

MASCHINENABMESSUNGEN***			
HKL 400	A (mm)	B (mm)	C (mm)
HKL 400/32/22	8.020	11.760	3.636
HKL 400/43/22	9.170	11.760	4.786
HKL 400/56/22	10.520	11.760	6.136



## **HOMAG Plattenaufteiltechnik GmbH**

Holzmastraße 3  
75365 Calw-Holzbronn  
Deutschland  
Tel. +49 7053 69-0  
info-holzbronn@homag.com  
www.homag.com



Für den Erfolg der Originaltechnologie.  
Eine Kampagne des VDMA