

# Giben®

## ICON2

PROFESSIONAL LINE

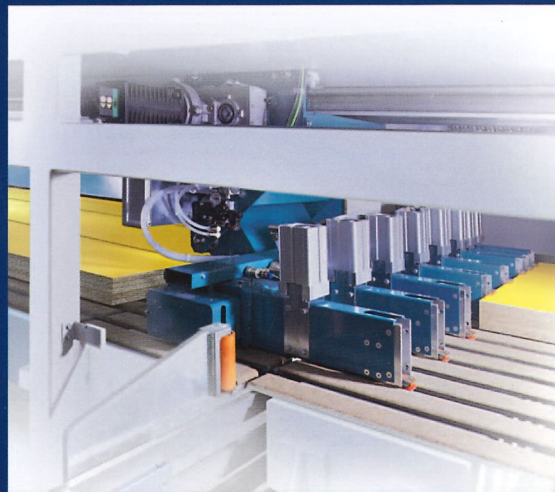
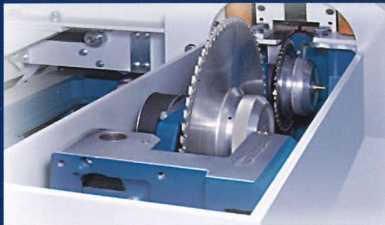
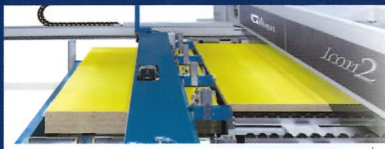
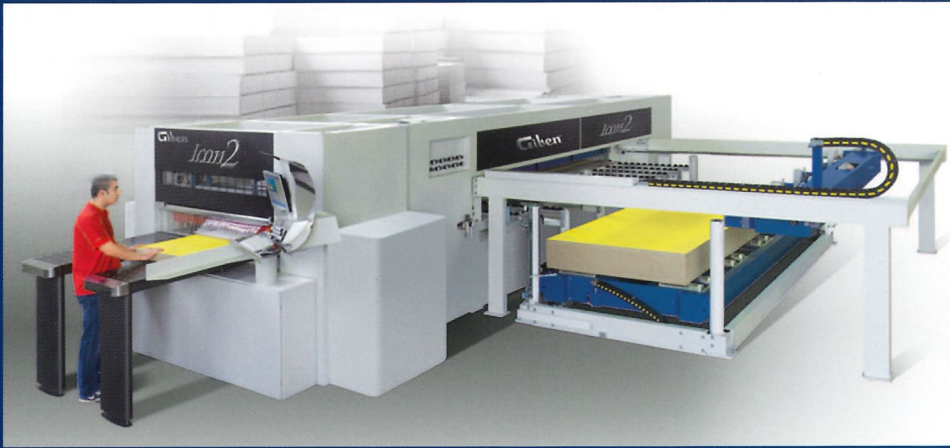

VELOCIDAD  
FIABILIDAD  
MAX ECONOMY  
INNOVATION

### 基宾

SPEED  
ROBUSTEZ  
QUALITY

CALIDAD  
ROBUSTHEIT  
COMPACT

纵横板材裁切中心

ZUVERLÄSSIGKEIT

AFFIDABILITÀ

PRODUKTIVITÄT

HEAVYDUTY

GENAUIGKEIT

COMPATTO

GESCHWINDIGKEIT

VELOCIDAD

COMPACT

PRODUKTIVITÄT

SPEED

HIGH

OUTPUT

PRODUKTIVITÄT

ACCURACY

INNOVATION

GENAUIGKEIT

PRECISIONE

MAX ACCURACY

ECONOMY

FIABILIDAD

PRODUKTIVITÄT

GESCHWINDIGKEIT

QUALITÄT

GESCHWINDIGKEIT

QUALITY

纵横板材裁切中心

SPEED

RESEARCH

ROBUSTEZZA

PRODUKTIVITÄT

HEAVYDUTY

GESCHWINDIGKEIT

QUALITÀ

### 基宾

PRODUCTIVIDAD

COMPACT

RESEARCH

HIGH OUTPUT

QUALITY

ROBUSTEZ

MAX ECONOMY

## GIBEN ICON2 EINE "KOMPAKTE", DIE IHNEN ALLE VORTEILE EINER GROSSEN WINKELANLAGE BIETET

Ausserordentliche Leistungsfähigkeit einer brillanten Idee, die Kompaktheit und Robustheit mit Produktivität und Flexibilität verbindet.

## GIBEN ICON2 UN "COMPACT" AVEC TOUS LES AVANTAGES D'UN GRAND SYSTEME ANGULAIRE

Des performances extraordinaires grâce à une idée géniale, combinant robustesse et gain de place en plus de la productivité et la flexibilité.



DIE ICON2 BEGINNT DORT, WO DIE EINLINIENMASCHINE AUFHÖRT.

### FAKTEN

ICON2 ist eine neue Winkelanlage, die für denjenigen bestimmt ist, dem eine Einlinienmaschine mit automatischer Hubtischbeschickung nicht mehr ausreicht und keine klassische Winkelanlage nutzen will oder kann.

ICON2 IST EINE KOMPACTE WINKELANLAGE, mit einem EINZIGARTIGEN Preis-Leistungsverhältnis als konsequente Weiterentwicklung der Einlinienmaschinen mit automatischer Hubtischbeschickung.

ICON2 ELIMINIERT den Engpass, der durch die manuelle Drehung der Streifen für die Queraufteilung und den dadurch resultierenden Verlust der Produktivität bei allen Einlinienmaschinen hervorgerufen wird.

ICON2 BESEITIGT WEITERHIN die anderen Grenzen der Einlinienmaschinen, die durch die sequentielle Abarbeitung von Längs- und Querschnitten entsteht.

ICON 2: ZWEI SCHIEBER AN DER RICHTIGEN STELLE! Der Querschieber positioniert automatisch die Streifen in der Queraufteilsäge. Dies bedeutet erheblich höhere Effizienz gegenüber einer Einlinienmaschine mit 2 Schiebern, bei der die Streifen von Hand und durch das Personal gedreht werden müssen und somit ein drastischer Verlust effizienter Produktivität bedeutet.

FALLS IN IHREM MASCHINENPARK mehr als eine Einlinien-Plattenaufteilsäge steht, ist die Zeit für den Austausch mit einer ICON2 gekommen. Gewinnen Sie Platz und verbessern Sie die interne Logistik, bei gleichzeitiger Reduzierung des Personals und Erhöhung der Effizienz.

FALLS SIE AN DIE INVESTITION EINER WINKELANLAGE DENKEN, aber nicht sicher sind, ob Sie sie voll ausnutzen können und zu viel Platz benötigen, ist die ICON2 genau die Maschine, die Sie suchen.

EIN BEDIENER kann mit weniger Anstrengungen mehr produzieren, als mit einer Einlinienmaschine.

EINE BRILLIANTE IDEE: MAXIMALE LEISTUNG BEI MINIMALEM PLATZBEDARF.

ICON2 COMMENCE OU UNE SCIE A PANNEAUX A UNE LIGNE DE COUPE TERMINE.

### LES FAITS

Le système de travail angulaire ICON2 a été spécifiquement conçu pour couvrir le domaine entre la scie à une ligne de coupe avec table élévatrice et le grand système angulaire.

ICON2 EST UN ANGULAIRE COMPACTE avec un ratio prix/performance UNIQUE, et ceci constitue la vraie évolution de scie à panneaux à une ligne de coupe avec chargement provenant d'une table élévatrice.

ICON2 ELIMINE l'embouteillage causé par la rotation manuelle des bandes à être coupées transversalement, ce qui est le facteur important qui affecte la production de chaque scie à panneaux à une ligne de coupe.

ICON2 A AUSSI ELIMINE une autre limitation d'une scie à panneaux à une ligne de coupe, l'exécution séquentielle de coupes longitudinales et transversales.

ICON2: DEUX POUSSEURS DANS LA POSITION CORRECTE! Le poussoir transversal avance les bandes automatiquement vers la scie transversale. Ceci est beaucoup plus efficace qu'une scie à une ligne de sciage équipée avec 2 poussoirs, car dans ce cas les bandes doivent être tournées manuellement et ceci nécessite plus de personnel et par conséquent la productivité en est réduite.

S'IL VOUS POSSEDEZ DANS VOTRE USINE plus d'une scie à panneau à une ligne de sciage, il est temps pour vous de considérer l'achat d'un ICON2. Vous obtiendrez plus d'espace, vous améliorerez les logistiques de votre établissement, vous réduirez votre personnel et vous augmenterez l'efficacité.

SI VOUS ETES ENTRAIN DE CONSIDERER UNE SCIE ANGULAIRE mais vous croyez que vous ne l'utiliserez pas à plein temps et qu'elle occupera trop d'espace, l'ICON2 est le centre angulaire réalisé pour vous.

UN OPERATEUR SEUL peut travailler sans fatigue et définitivement mieux que sur une scie à panneaux à une ligne de sciage.

SIMPLE, COMME TOUTE IDEE BRILLANTE, ELLE ASSURE LA PLUS HAUTE PERFORMANCE ET OCCUPE LE MOINS D'ESPACE.

## DIE HERAUSFORDERUNG DER INNOVATION

Die Dynamik und die absolute Neuheit dieser Winkelanlage sind bereits beim ersten Betrachten offensichtlich. Aber erst beim Einsatz der Anlage wird noch offensichtlicher, wie aussergewöhnlich und innovativ sie ist.

Die Kompaktheit und die hohe Produktivität sind die Gründe ihres Erfolges.

## LE DEFI DE L'INNOVATION

Le dynamisme et l'innovation absolue de ce centre angulaire sont évidents au tout premier regard, mais c'est en l'utilisant que vous réaliserez à quel point il est exceptionnel et innovateur.

Le format compact et son potentiel sont les raisons de son succès.

Aus diesen 3 Gründen produziert die ICON2 wesentlich mehr und mit höherer Effizienz gegenüber einer Einlinien-Plattenaufteilsäge mit automatischer Beschickung.

### 1. DAS DREHEN DER STREIFEN ENTFÄLLT: Erhöhung der Effizienz um ca. 50%.

Das manuelle Drehen der Streifen ist die hauptsächliche Einschränkung der Einlinien-Plattenaufteilanlage, weil dadurch ein nicht unerheblicher manueller Eingriff des Bediener in die Produktionsbedingungen stattfindet. Mit der ICON2 ist dieses Problem beseitigt, da der Querschieber die Streifen automatisch zur Queraufteilung positioniert.

### 2. LÄNGS- UND QUERSCHNITTE GLEICHZEITIG: Erhöhung der Effizienz um ca. 35%.

In jeder Einlinien-Plattenaufteilanlage werden die Querschnitte erst nach den Längsschnitten ausgeführt. Bei der ICON2 hingegen werden sie gleichzeitig erledigt.

### 3. AUTOMATISCHE BESÄUMLINGS-ENTSORGUNG: Erhöhung der Effizienz um ca. 20%.

Eine weitere Quelle für den Produktionsverlust einer Einlinien-Plattenaufteilanlage ist die Aufgabe der manuellen Entsorgung der Längsbesäumlinge. Bei der ICON2 ist dieser Zeitverlust eliminiert, wobei die Längsbesäumlinge über eine entsprechende Vorrichtung automatisch entsorgt werden.

**DER NUTZEN: wesentlich höhere Produktivität gegenüber einer Einlinien-Plattenaufteilanlage bei gleichzeitiger Ein-Mann-Bedienung!**

Les 3 sujets suivants démontrent pourquoi ICON2 donne une production plus grande qu'une scie à panneaux à une ligne de coupe avec table élévatrice et utilisation plus important.

### 1. AUCUNE NECESSITE DETOURNER LES BANDES: l'utilisation est améliorée d'approximativement 50%.

La rotation des bandes est le gros handicap de toute scie à panneaux à une ligne de coupe étant donné qu'elle requiert une intervention de la part de l'opérateur, par conséquent affectant le rendement. ICON2 élimine ce problème étant donné que le poussoir transversal avance automatiquement les bandes vers la ligne de coupe.

### 2. COUPES TRANSVERSALES ET LONGITUDINALES SIMULTANES: une augmentation de l'efficacité d'environ 35%.

Chaque scie à panneaux à une ligne de coupe produit des coupe longitudinales avant de produire les coupes transversales. ICON2 les produits simultanément.

### 3. EXPULSION AUTOMATIQUE DES COUPES DE RAFFRAICHISSEMENT: l'utilisation est augmentée jusqu'à 20%.

L'enlèvement manuel des coupes de rafraîchissement longitudinales représente une perte de temps sur une scie à panneaux à une ligne de coupe, car les coupes de rafraîchissement doivent être enlevés manuellement. ICON2 élimine cette perte de temps grâce à un dispositif qui expulse automatiquement ces coupes de rafraîchissement du cycle de production.

**LE BENEFICE: une capacité supérieure avec plus de productivité qu'une scie à panneaux à une ligne de coupe simple et ce avec un seul opérateur!**



**EINE ECHE ALTERNATIVE ZUR PLATTENAUFTEILSÄGE MIT EINER SCHNITTLINIE UND AUTOMATISCHER HUBTISCHBESCHICKUNG**  
Wertvollen Platz erhalten, mehr Funktionalität nutzen, und alles mit einer Ein-Mann-Bedienung.

**L'ALTERNATIVE REELLE AUX SCIES A PANNEAUX A UNE LIGNE DE SCIAGE AVEC TABLE ELEVATRICE**  
La réduction d'espace accélère plusieurs fonctions tout en ne demandant qu'un opérateur.

## MEHR PRODUZIEREN AUCH MIT BUNTSCHNITTPLÄNEN

In der heutigen industriellen Fertigung sind 90% der Schnittpläne mit differenzierter Queraufteilung und genau hier zeigt die ICON2 ihr grosses, unvergleichliches Potential. Durch ihre Kompaktheit, den in Produktionsfluss angeordneten Winkelanschlag und den hohen Geschwindigkeiten der Schieber reduzieren sich die Zykluszeiten und erhöht sich der produktive "Output".

## AUGMENTATION DU RENDEMENT AVEC SCHEMAS DE COUPES DECALEES

Aujourd'hui, les schémas de coupes décalées représentent 90% des schémas exécutés. C'est ici que l'ICON2 de Giben démontre son potentiel maximum, en produisant un rendement de performance inégalée. Grâce à sa conception compacte, son guide d'équerrage en ligne, la grande vitesse des ses pousseurs, le temps du cycle est réduit et le rendement est augmenté.

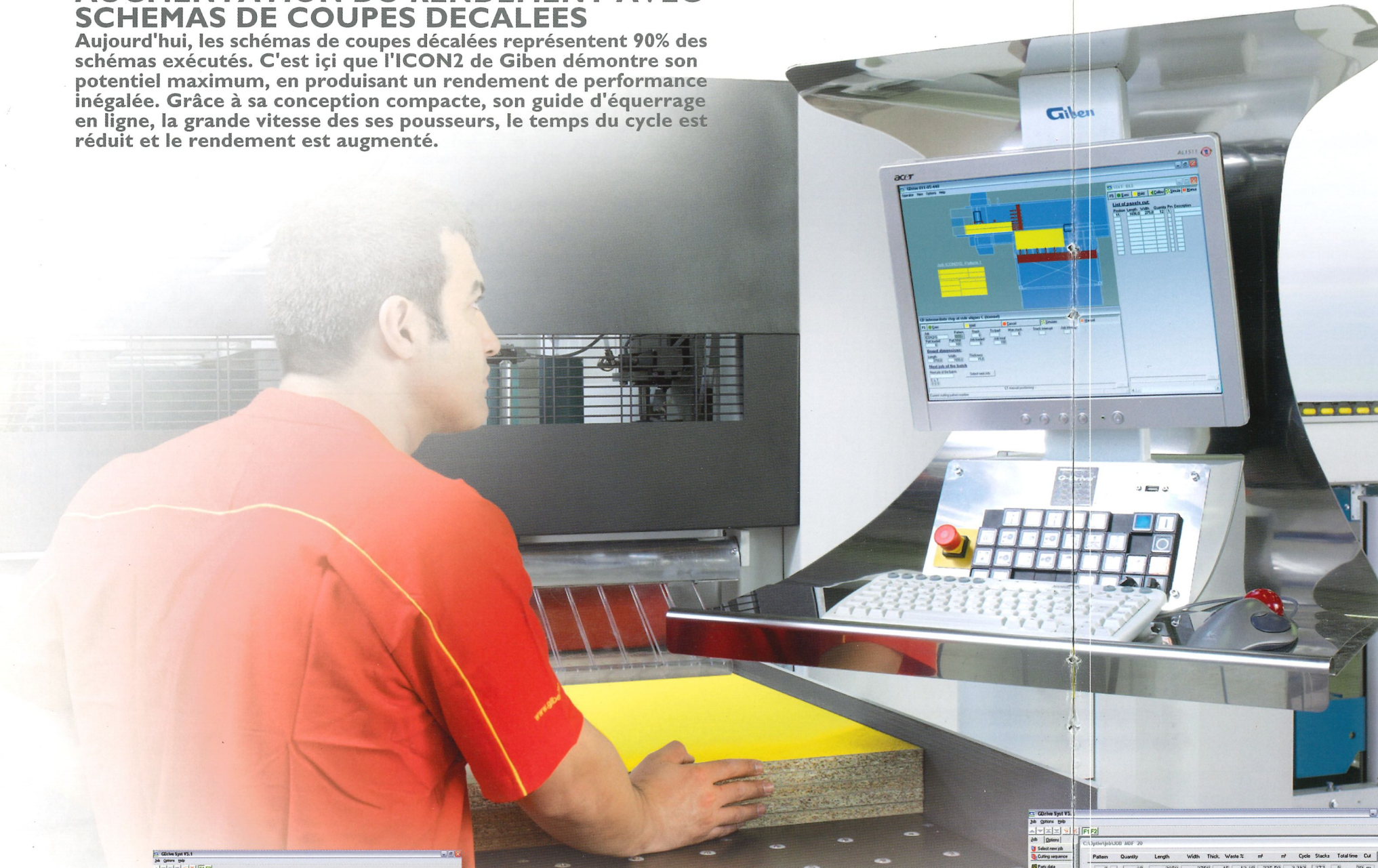

## EINE GROSSE WINKELANLAGE

Es ist die "kleinste Grosse" der Welt, eine Winkelanlage auf 50 m<sup>2</sup> (Basisversion), die überall, selbst im hintersten Winkel in der Fabrik aufgestellt werden kann. Haben Sie mehr als eine Einlinien-Plattenaufteilsäge, denken Sie an die Rationalisierung Ihrer Zuschnittabteilung, wenn Sie zukünftig keine Streifen mehr drehen wollen, falls Sie keinen Platz haben, aber trotzdem maximale Automation brauchen, Giben ICON2 ist die Lösung, die Sie suchen.

## UNE GRANDE ANGULAIRE

Ceci est le "plus petit - grand" système angulaire au monde grâce à son 50 m<sup>2</sup> (version standard), et peut être installé à n'importe quel endroit, même dans un coin de votre usine. Si vous avez plus d'une scie à panneaux à une ligne de coupe, si vous devez optimiser votre département de coupes, si vous ne voulez plus tourner vos bandes, si vous avez un manque d'espace mais vous exigez la plus grande automation, Giben ICON2 est le système que vous recherchez.

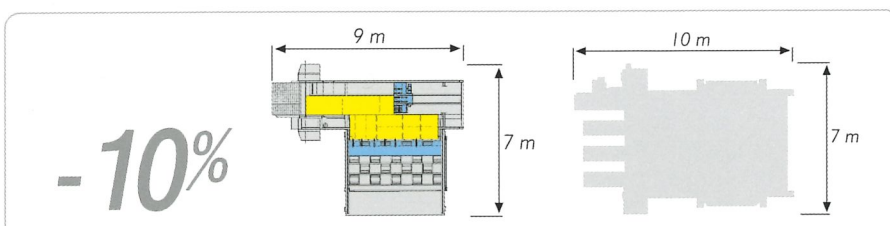

**-10%**  
**10% weniger Platzbedarf** im Vergleich zu einer Einlinien-Plattenaufteilsäge mit automatischer Beschickung!  
**10% moins d'espace requis** qu'une scie à panneaux à une ligne de sciage avec chargement automatique!

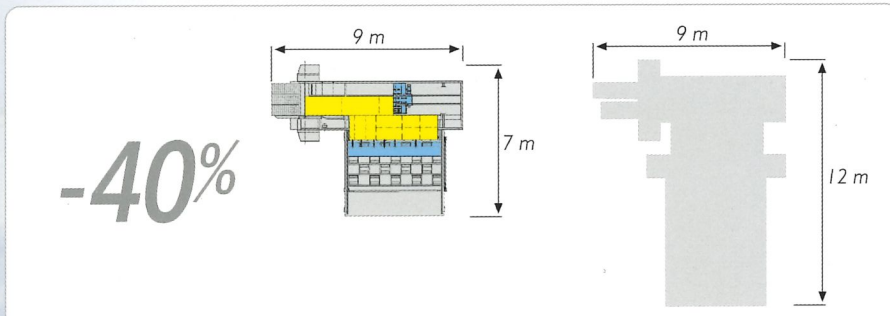

**-40%**  
**40% weniger Platzbedarf** im Vergleich zu anderen Winkelanlagen!  
**40% moins d'espace requis** que d'autres systèmes angulaires!

## MAXIMALE FLEXIBILITÄT: von einem Schnittplan zum anderen wechseln, ohne Zeit zu verlieren.

Es ist nicht wichtig, dass ein Plattenaufteilzentrum eine grosse Menge immer gleicher Aufteilpläne abspült, sondern sich ohne Zeitverlust auf unterschiedlichste Schnittpläne und Funktionen zur Vermeidung von Totzeiten einstellt.

## FLEXIBILITE MAXIMALE: de schéma à schéma sans perte de temps.

La caractéristique principale d'un système de scie angulaire n'est pas seulement de pouvoir produire une énorme quantité de travail, mais bien de pouvoir s'adapter en un "temps zéro" à produire des schémas et fonctions variés, par conséquent visant à réduire les temps morts et d'augmenter l'utilisation.

**EIN IDEALER ARBEITSPLATZ**  
 Wir haben an ein komfortables Umfeld, in dem der Bediener einfach und mühelos arbeiten kann, gedacht. Ein ideales Umfeld, um Qualität und Konstanz der Arbeit zu gewährleisten, wobei alles unter Kontrolle ist. Der FLACHBILDSCHIRM mit der grafischen Darstellung der Winkelanlage simuliert in ECHTZEIT (RTG Real Time Graphics) den Materialablauf und die ausgeführten Funktionen.

**UN ESPACE DE TRAVAIL IDEAL**  
 Nous avons conçu un environnement plus confortable, où l'opérateur peut travailler plus facilement et sans surmenage. Un tel environnement est idéal afin d'assurer un rendement de travail constant et de qualité. Tout est sous contrôle et le moniteur à ECRAN PLAT démontre graphiquement le système angulaire en TEMPS REEL (RTG Real Time Graphics), la position de la pile et les fonctions de l'opération.

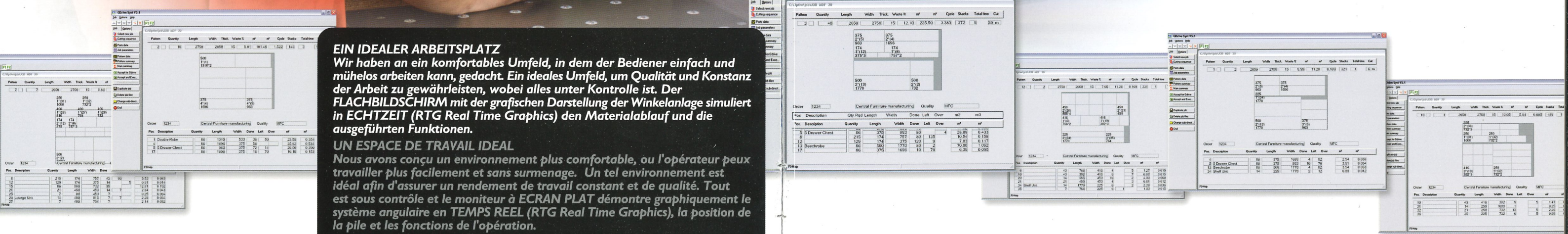

## "T-CUT CONCEPT" FÜR EINEN ÖKONOMISCHEN UND EFFIZIENTEN KOPFSCHNITT

Wir haben die Kopfschnittfunktion mit aussergewöhnlichen Ergebnissen komplett revolutioniert!

## "T-CUT CONCEPT", COUPE DE TÊTE PLUS EFFICACE ET ÉCONOMIQUE

Nous avons complètement reconçu la fonction "coupe de tête" avec de très bon résultats!

Als Alternative zu den Systemen mit Paketdrehung haben wir eine kostengünstige Logik entwickelt, welche die Ausführung jeglicher Kopfschnitte schnell ermöglicht, ohne den Platzbedarf zu erhöhen.

Comme alternative aux systèmes de rotation de piles, nous avons développé une logique fonctionnelle qui, tout en maintenant les coûts bas, permet l'exécution de tous les types de coupes de têtes, dans un temps très court et sans augmenter les empreintes de pas de la machines.

## DAST-CUT CONCEPT IST DER NEUE GIBEN KOPFSCHNITT IN DER ZWEITEN FASE- Optimierung mit erstaunlichen Ergebnissen.

Diese Logik basiert auf der Reduzierung der Paketbreite vor der Paketlänge. Dieses neue System, auch für die Optimierung wählbar (optional auf Anfrage), liefert den Vorteil, den Verschnitt zu reduzieren und die Platten besser auszunutzen. Die Ausführung des Zykluses ist aussergewöhnlich schnell und komplett automatisch.

## T-CUT CONCEPT EST LA NOUVELLE COUPE DE TÊTE DEUXIÈME PHASE DE GIBEN L'optimization avec des résultats incroyables.

Ce système produit premièrement des coupes transversales et ensuite des coupes longitudinales. Ce tout nouveau système, qui peut être choisi comme fonction optimization (optionnel sur demande) réduit les chutes et améliore l'utilisation des panneaux. Le temps d'exécution du cycle sera très rapide et sera toujours accompli automatiquement.

T-CUT  
CONCEPT

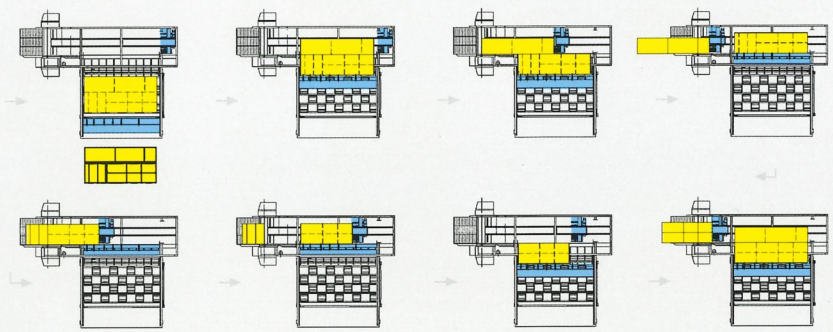
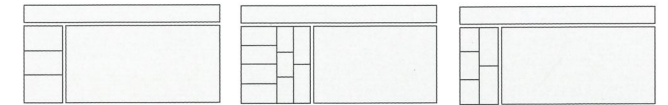

Schnittplan mit Kopfschnitt in zweiter Phase für Platten mit einer Breite grösser als 1550mm  
Schéma avec coupe de tête en deuxième phase pour panneaux qui peuvent être plus large que 1550mm

## MR ROTATION SYSTEM Einfacher Kopfschnitt, unkompliziert und effizient (optional auf Anfrage).

Als Alternative zum "T-CUT Concept" beinhaltet dieses System die Paketdrehung und die Ausführung eines oder mehrerer Kopfschnitte direkt mit der Längssäge und der Drehung der Platten um 90° auf den Nullpunkt der Maschine.

## MR ROTATION SYSTEM Coupe de tête simplifiée, facile et efficace (optionnel sur demande).

Une alternative au "T-CUT Concept", ce système pour rotation du paquet permet l'exécution de une ou plusieurs coupes de tête avec la scie longitudinale en effectuant la rotation du paquet de 90 degrés au point "0" de la machine.



Drehspannzange "MR" für die Paketdrehung.  
Pince "MR" pour rotation du paquet.

## GLEICHZEITIGE AUFTEILUNG VON LÄNGS- UND QUERSCHNITTEN

Während der Querschleifer seinen Zyklus zur Queraufteilung der Streifen ausführt, positioniert der Längsschieber bereits für neue Streifen. Dieses gleichzeitige Aufteilen ist der Hauptgrund der hohen Leistung der ICON2 im Vergleich zu Einlinien-Plattenaufteilsägen.

## COUPES LONGITUDINALES ET TRANSVERSALES SIMULTANÉES

Au moment où le poussoir transversal complète son cycle en positionnant les bandes pour les coupes transversales, le poussoir longitudinal se positionne. Ce mouvement simultané est ce qui produit le rendement supérieur du ICON2 si comparé à une scie à panneaux à une ligne de sciage.

## DER SCHNITT IM MITTELPUNKT

Starke und schnelle Sägewagen für höchste Schnittqualität.

## CONCENTRE SUR LA COUPE

Des chariots lame qui sont forts et rapides afin d'assurer une coupe de plus grande qualité.

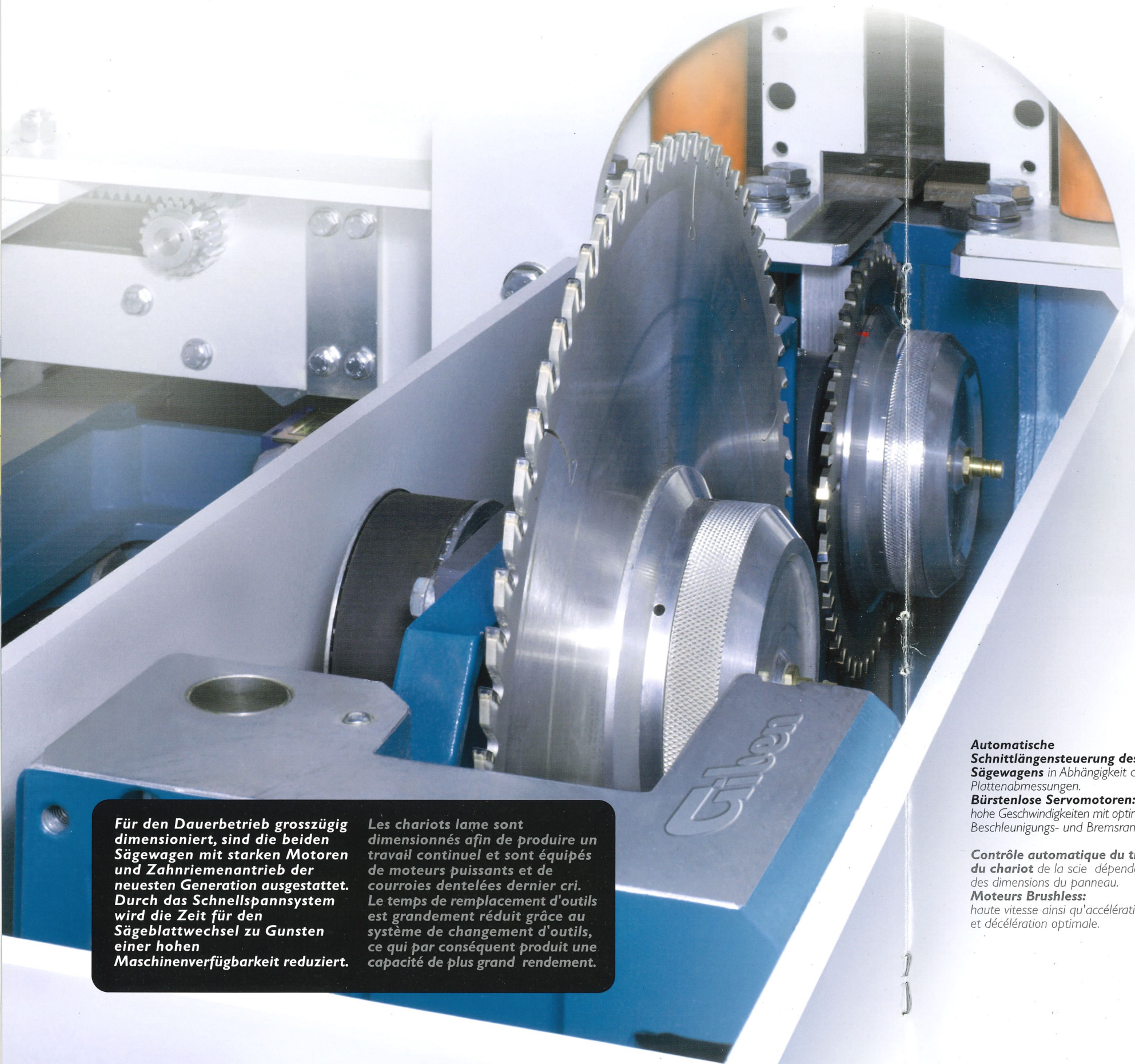

Für den Dauerbetrieb grosszügig dimensioniert, sind die beiden Sägewagen mit starken Motoren und Zahnriemenantrieb der neuesten Generation ausgestattet. Durch das Schnellspannsystem wird die Zeit für den Sägeblattwechsel zu Gunsten einer hohen Maschinenverfügbarkeit reduziert.

Les chariots lame sont dimensionnés afin de produire un travail continu et sont équipés de moteurs puissants et de courroies dentées dernier cri. Le temps de remplacement d'outils est grandement réduit grâce au système de changement d'outils, ce qui par conséquent produit une capacité de plus grand rendement.

**Automatische Schnittlängensteuerung des Sägewagens** in Abhängigkeit der Plattenabmessungen.

**Bürstenlose Servomotoren:** hohe Geschwindigkeiten mit optimalen Beschleunigungs- und Bremsrampen.

**Contrôle automatique du trajet du chariot** de la scie dépendant des dimensions du panneau.

**Moteurs Brushless:** haute vitesse ainsi qu'accélération et décélération optimale.

## MASCHINENBETT MIT HORIZONTALEN FÜHRUNGEN

**Das einzige System mit hoher Zuverlässigkeit und Sicherheit.**

Die beiden zylindrischen Führungen mit grossen Durchmessern, auf denen der Sägewagen verfährt (wie die Schienen eines Zuges) sind nicht vertikal, sondern horizontal angebracht und gewährleisten einen perfekten Ausgleich und die gleichmässige Aufnahme der Gewichte und Kräfte.

## BASE DE LA MACHINE AVEC GUIDES HORIZONTAUX

**Le seul système fiable.**

Les deux guides cylindriques à large diamètre conduisant le chariot de la scie (tels des rails de chemins de fer) sont adaptés horizontalement et non verticalement, afin d'assurer un balancement parfait et une distribution optimale de poids.

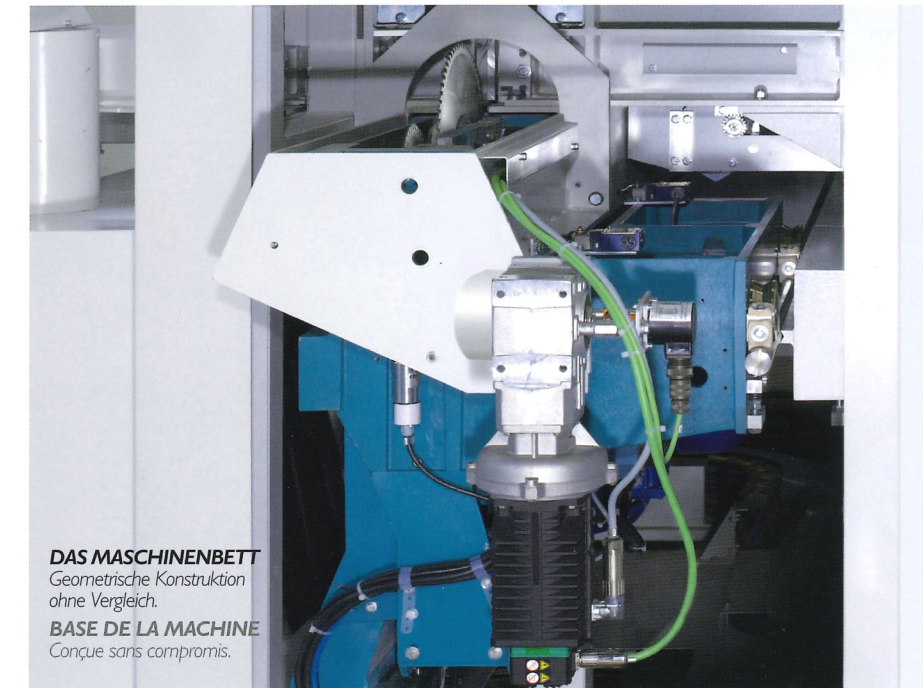

**DAS MASCHINENBETT**  
Geometrische Konstruktion ohne Vergleich.  
**BASE DE LA MACHINE**  
Conçue sans compromis.

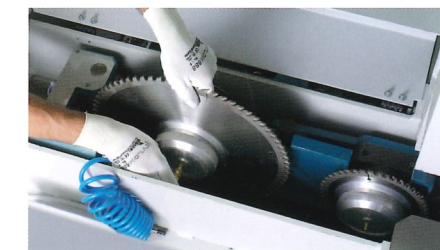

**Hauptsäge- und Vorritzerggruppe** mit Schnellspannsystem für die Werkzeuge.  
**Chariot de la scie** avec déblocage rapide de la lame.

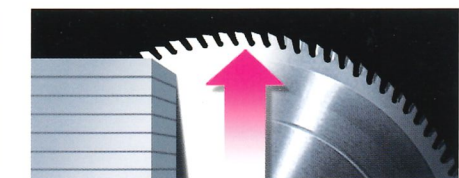

**Automatische Überstandregulierung**, entsprechend den Pakethöhen, um auch bei wechselnden Schnitthöhen eine optimale Schnittqualität sicherzustellen.

**Ajustement automatique de la projection de la lame** de la scie de la table de travail, dépendant de la hauteur du paquet, donne une qualité de coupe constante, même avec les hauteurs de paquets variables.

## SPÄNEABSAUGUNG

Auch bei der Absaugung ist die Giben ICON2 innovativ, sie ist die einzige Winkelanlage, deren untere Späneabsaugung zentral mit einem Absaugstutzen angeschlossen wird. Auch die Druckbalken sind mit Stützen zum effizienten Absaugen der Maschinenaufgaben ausgestattet.

## L'ASPIRATION DE LA POUSSIERE

Encore une autre caractéristique innovatrice du système Giben ICON2. L'aspiration de poussière en bas est centralisée dans une sortie simple et les poutres à pression sont aussi équipées de sorties en haut, afin d'assurer une aspiration plus efficace sur la table de la machine.

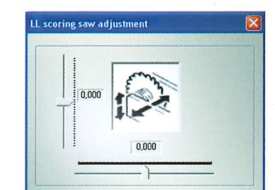

**Elektrische Vorritzereinstellung** vertikal und horizontal direkt über die Maschinensteuerung G-Drive.

**Ajustement électrique de la lame** inciseur horizontal et vertical, les deux contrôlés via G-Drive Control.

## DIE KOMPAKTHEIT IST IHRE BESONDERE GABE

Ein aussergewöhnlicher Vorteil ist die Positionierung des Hubtisches nahe an der Schnittlinie der Längssäge. Dies reduziert die Zeiten für das Abschieben des Materials, sowie den Rücklauf des Schiebers und spart unnötige Wege.

## LE PEU D'ENCOMBREMENT EST SA CARACTERISTIQUE PRINCIPALE

La table élévatrice, positionnée près de la ligne de coupe longitudinale, possède l'avantage extraordinaire de réduire le temps de chargement et le temps du retour du pousseur d'une façon "naturelle", évitant ainsi des mouvements inutiles.

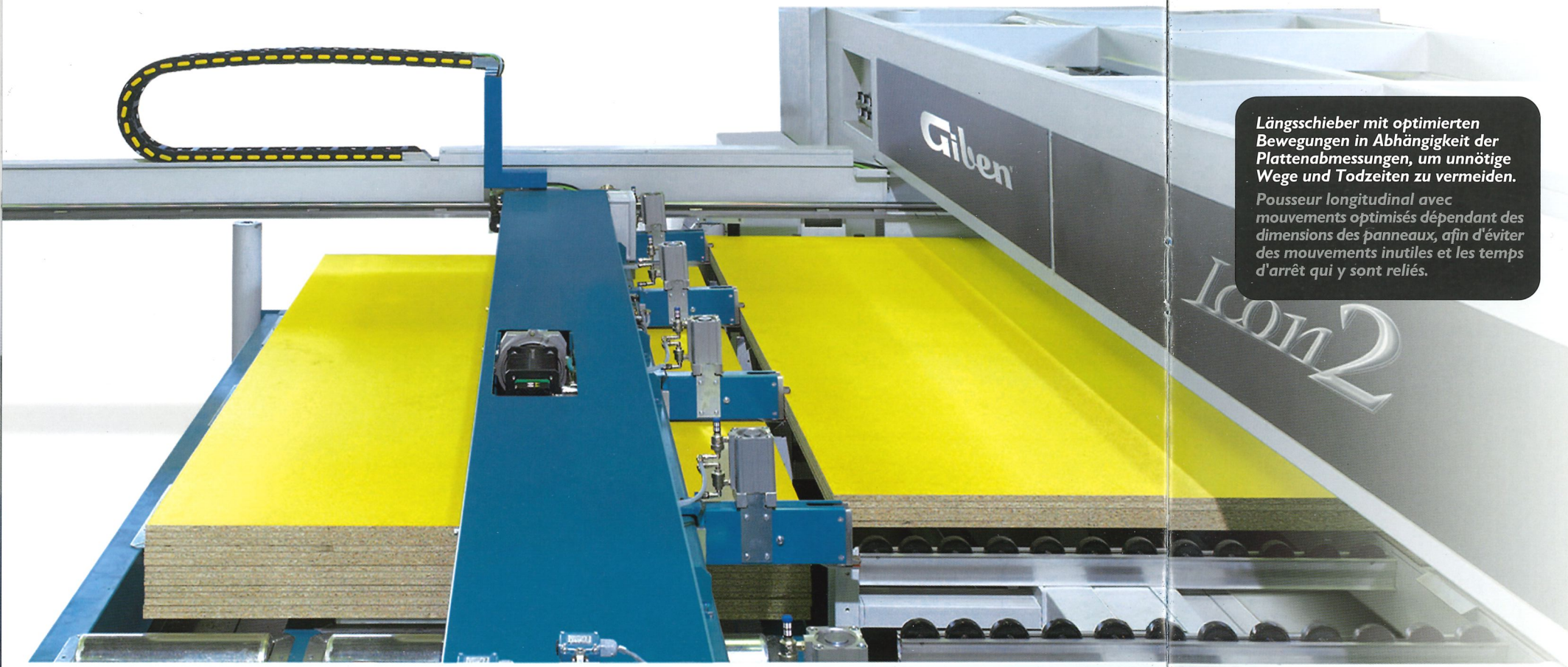

Längsschieber mit optimierten Bewegungen in Abhängigkeit der Plattenabmessungen, um unnötige Wege und Totzeiten zu vermeiden.  
Pousseur longitudinal avec mouvements optimisés dépendant des dimensions des panneaux, afin d'éviter des mouvements inutiles et les temps d'arrêt qui y sont reliés.

### OHNE KOMPROMISSE

Der Längsschieber ist essentieller Bestandteil der Maschine, welcher gleichzeitig schwere Lasten transportiert und hochgenau positioniert. Die starken Spannzangen in Doppelausführung spannen das Paket sicher während dem gesamten Aufteilyklus und die ausgeklügelte Mechanik gewährleistet die Präzision der Positionierung.

### SANS COMPROMIS

Le pousseur longitudinal est une partie essentielle de cette machinerie étant donné qu'il accomplit des tâches lourdes mais aussi un positionnement précis. De puissantes pinces bilatérales bloquent le paquet durant tout le cycle de coupe, tandis qu'une mécanique élaborée assure le positionnement précis.

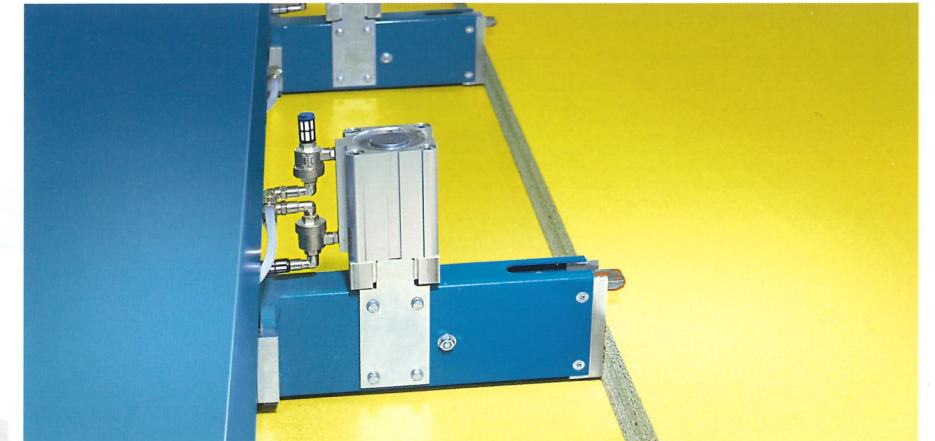

### SCHNELLER BESCHICKUNGSZYKLUS

Durch die klappbaren, unteren Spannzangenfinger, wird eine direkte Beschickung des Materials ohne Unterbrechung bis zum ersten Schnitt ermöglicht. Keine andere Winkelanlage kann die ICON2 im Bezug auf diesen Geschwindigkeitsvorteil unterbieten.

### CYCLE D'ENTREE PLUS RAPIDE DU PAQUET

Des pinces équipées d'un doigt escamotable, permettent le chargement direct provenant de la pile, sans arrêts, jusqu'au positionnement pour l'exécution de la première coupe de rafraîchissement. Il n'existe aucun autre système angulaire plus rapide que le ICON2.

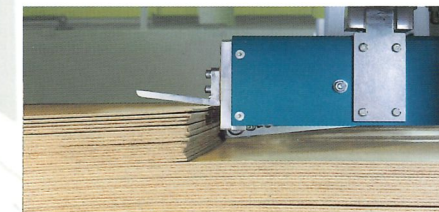

### Vorrichtung zum automatischen Abschieben von dünnen Materialien (optional auf Anfrage).

**Système automatique** pour le chargement de matériel de faible épaisseur provenant de la table élévatrice (option sur demande).

### ELEKTROMECHANISCHER HUBTISCH

mit freistehender Trägerstruktur und Spindeln zur Beschickung der Anlage. Auf Anfrage kann der Hubtisch mit angetriebenen oder freilaufenden Rollengruppen für eine Beschickung von vorne oder seitlich ausgestattet werden (optional). Diese Rollengruppen können um 90° gedreht montiert werden, und ermöglichen die einfache Änderung der Beschickungsrichtung bei Bedarf.

### TABLE ELEVATRICE ELECTRO-MECANIQUE

avec structure indépendante et monte-baisse avec vis pour le chargement du système. Sur demande, la table élévatrice peut être équipée de modules de rouleaux motorisés ou non-motorisés pour le chargement avant ou de côté provenant d'un convoyeur (option). Ces modules de rouleaux peuvent être tournés 90 degrés, afin que, plus tard, ce sera possible de modifier la direction du chargement et de la sortie de la pile.

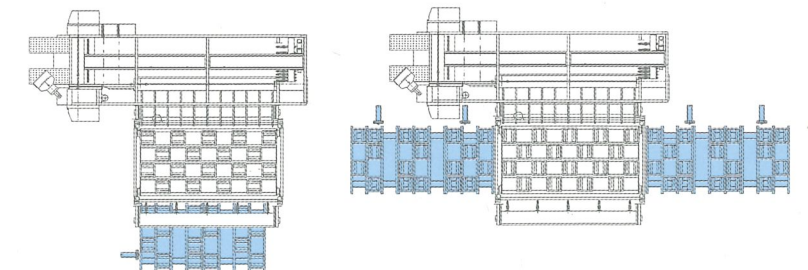

Die Giben ICON2 ist nicht nur mit einer Rollenbahn, sondern mit Rollengruppen vorgesehen, die eine maximale Flexibilität für die Beschickung ermöglichen (optional).

Giben ICON2 est équipé, non seulement avec des rouleaux simples, mais avec des modules de rouleaux qui permettent la plus grande flexibilité de chargement (optionnel).

## STARK, ROBUST, KOMPAKT UND... SCHNELL!

Im automatischen Ablauf der Maschine werden der Weitertransport der Streifen zur Quersäge, das Entsorgen der Längsbesäumlinge, die frontale und seitliche Ausrichtung, sowie die Längs- und Querschnitte gleichzeitig ausgeführt.

## FORT, ROBUSTE, COMPACT ET... TRES RAPIDE!

Les bandes sont immédiatement déplacées vers la coupe transversale - Déchargement automatique des coupes de rafraîchissement longitudinales - Alignement automatique du frontal et latéral - Exécution simultanée des coupes transversales et longitudinales.

**DIE ICON2 SCHLIESST DIE LÜCKE: DIE WEITERENTWICKLUNG DER EINLINIEN-PLATTENAUFTEILANLAGE MIT HUBTISCHBESCHICKUNG**  
Durch die Automatisierung der Querbearbeitung und der gleichzeitigen Arbeitserleichterung für den Bediener, der die Streifen nicht mehr drehen muss und sich rein um die Abstapelung kümmert, wird die Produktivität wesentlich erhöht.

**ICON2 EST CE QU'IL MANQUAIT: L'EVOLUTION D'UNE SCIE A PANNEAUX A UNE LIGNE DE COUPE AVEC CHARGEMENT PROVENANT D'UNE TABLE ELEVATRICE**  
Le haut niveau d'automatisation de la section transversale facilite la tâche de l'opérateur, qui ne se trouve plus occupé à tourner les bandes et peut se concentrer uniquement sur le déchargement.

## DER QUERSCHIEBER LÖST DAS PROBLEM MIT DEM DREHEN DER STREIFEN

Durch die kontinuierliche Bearbeitung ohne Totzeiten fällt die Notwendigkeit eines Bedieners für diese Arbeiten weg. Die doppelten Spannanzgen des Schiebers sind anhebbar, um die Streifen nach der Längsaufteilung überfahren zu können. Die Bewegungen des Schiebers werden in Abhängigkeit der Streifenlängen gesteuert und somit unnötige Bewegungen vermieden.

## LE POUSSEUR TRANSVERSAL ELIMINE LE PROBLEME DE LA ROTATION DES BANDES

Un cycle continu de coupe sans temps d'arrêt et ne nécessitant aucune intervention de la part de l'opérateur. Des pinces bilatérales sur le poussoir se soulèvent afin de ne pas gêner la coupe longitudinale des bandes. Le positionnement du poussoir transversal est contrôlé lors du mouvement de retour, dépendant de la longueur des bandes, afin d'éviter des mouvements inutiles.



## QUERWINKELANSCHLAG IN LINIE

Durch das "CSFL Concept" (Cross Square Fence in Line) werden die längs aufgeteilten Streifen direkt von der Längsschnittlinie ohne zusätzlichen Querversatz weiter transportiert und liefert dadurch den Vorteil einer kürzeren Aufteilzeit.

## GUIDE D'EQUERRE EN LIGNE

Grâce au "CSFL Concept" (Cross Square Fence in Line) la pile ayant été coupée longitudinalement est déplacée vers la coupe transversale, sans autres mouvements latéraux, diminuant ainsi le temps du cycle de coupe.



## AUTOMATISCHE ENTSORGUNG DER LÄNGSBESÄUMLINGE

Diese Aufgabe, die eine Einlinienmaschine weniger produktiv macht, wurde bei der ICON2 automatisiert. Die vordere und hintere Längsbesäumung werden ohne Zeitverlust automatisch entsorgt.

## DECHARGEMENT AUTOMATIQUE DES COUPES DE RAFRAICHISSEMENT LONGITUDINALES

Cette fonction, qui habituellement diminue la performance des scies à panneaux à une ligne de coupe, a été optimisée, et sur ICON2, les coupes de rafraîchissement avant et arrière sont enlevées du cycle, pour les coupes longitudinales, de façon automatique et sans perte de temps.

## SEITLICHE AUSRICHTUNG WÄHREND DER KOMPLETTEN QUERAUFTEILUNG

Während der Annäherung der Streifen an die Quersäge kommen ein frontaler, sowie mehrere seitliche Ausrichter automatisch zum Einsatz, die die Streifen kontinuierlich ausgerichtet am Winkelanschlag halten.

## ALIGNEMENT LATÉRAL DURANT TOUT LE CYCLE DE COUPE TRANSVERSALE

Pendant que les bandes sont déplacées vers la ligne de coupe transversale, un aligneur frontal et une série d'aligneurs latéraux gardent automatiquement les bandes en contact avec le guide d'équerrage pendant toute la durée du cycle.



# DIE LEISTUNG EINER WINKELANLAGE UND DIE FLEXIBILITÄT EINER EINLINIENMASCHINE.

LE RENDEMENT D'UN SYSTEME  
ANGULAIRE ET LA FLEXIBILITE D'UNE  
SCIE A PANNEAUX A UNE LIGNE DE  
COUPE.

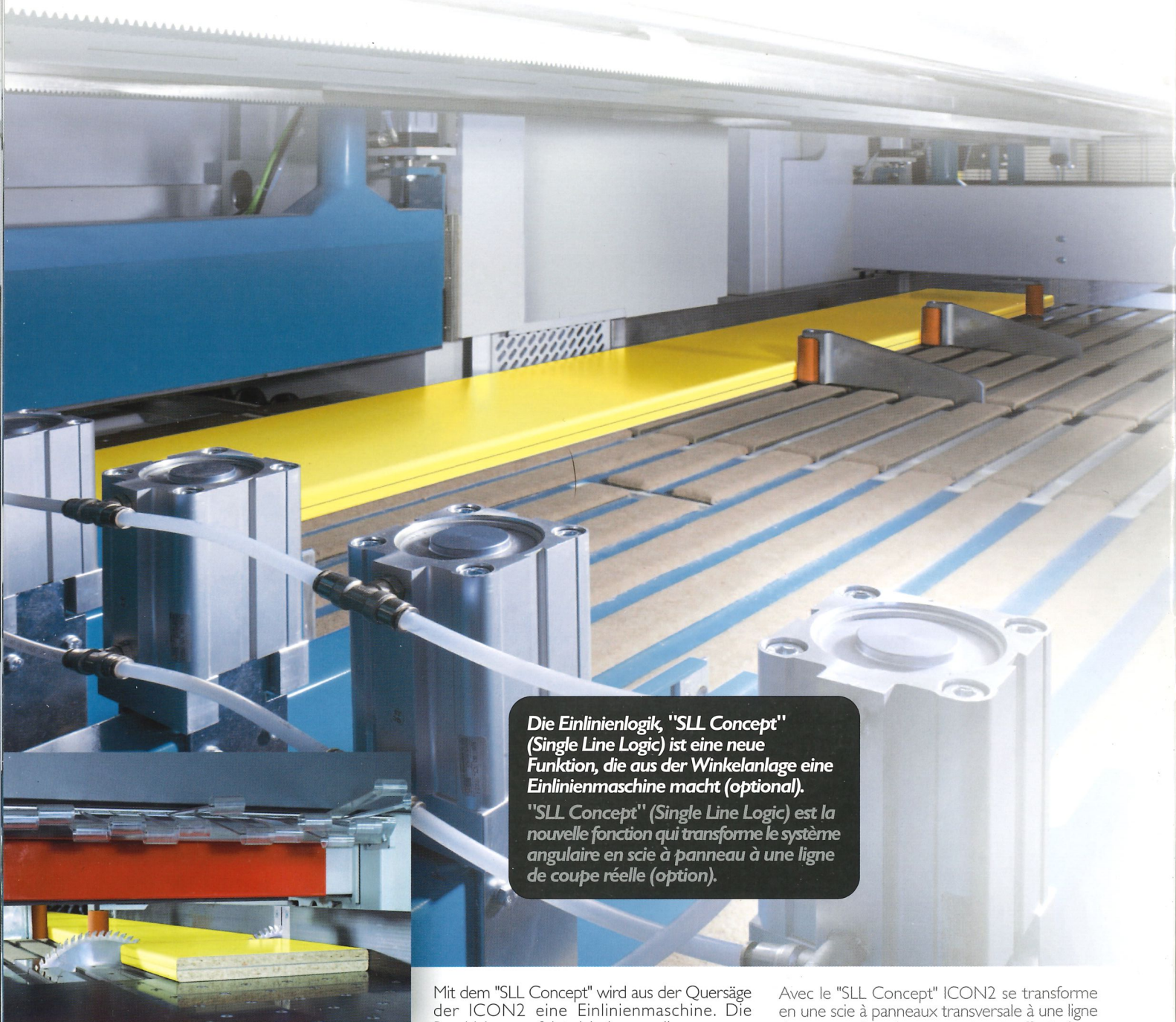

*Die Einlinienlogik, "SLL Concept" (Single Line Logic) ist eine neue Funktion, die aus der Winkelanlage eine Einlinienmaschine macht (optional).*

*"SLL Concept" (Single Line Logic) est la nouvelle fonction qui transforme le système angulaire en scie à panneau à une ligne de coupe réelle (option).*

*Postformingaggregat auf dem Sägewagen (optional auf Anfrage).  
Inciseur PF sur le chariot de scie (option sur demande).*

Mit dem "SLL Concept" wird aus der Quersäge der ICON2 eine Einlinienmaschine. Die Beschickung erfolgt dabei manuell von vorne, wie bei einer Einlinienmaschine, und führt die Aufteilung von Streifen, Restplatten und "Z-Schnitten" durch (optional). Durch die Hinzunahme eines Postforming-Aggregates auf die Quersäge (optional) wird aus der ICON2 eine Ablängsäge zum Aufteilen von bereits bekanteten Strängen.

Avec le "SLL Concept" ICON2 se transforme en une scie à panneaux transversale à une ligne de coupe. Le chargement est effectué en provenance du devant de la scie transversale de la machine. Les bandes et les pièces peuvent être coupées et des coupes "Z" peuvent être exécutées (option). En ajoutant le group inciseur PF (option) ICON2 devient une scie Post Forming et coupera des bandes post formées.

# G-DRIVE<sup>AXS</sup> IST EINE HOCHENTWICKELTE MASCHINENSTEUERUNG.

## LE CONTROLEUR G-DRIVE<sup>AXS</sup> EST LE CONTROLEUR LE PLUS AVANCE.

**RTG SYSTEM (Real Time Graphics)**  
 Nicht nur eine grafische Darstellung!  
 Sie führt eine komplette Steuerung aller Funktionen der ICON2 aus. Von seinem Standort aus kann der Bediener in Echtzeit die Abarbeitung der Jobs und der Pattern überwachen und hat die gesamte Anlage unter Kontrolle.

**RTG SYSTEM (Real Time Graphics)**  
 Non seulement une représentation graphique!  
 C'est le vrai contrôleur de toutes les fonctions de l'ICON2. L'écran de contrôle permet à l'opérateur de vérifier les travaux et les schémas en temps réel et de savoir que tout le système est sous contrôle.

**SIMU DRIVE SYSTEM** - Ein optionales Softwarepaket für den Einsatz in der Arbeitsvorbereitung, um die optimierten Aufträge schnell simulieren und kontrollieren zu können. Der Job kann on-line auf die Maschinensteuerung G-DRIVE<sup>AXS</sup> übertragen werden. (optional).

**SIMU DRIVE SYSTEM** - Un logiciel optionnel à être utilisé par le département de production afin de simuler l'exécution de travail optimisé and de vérifier la possibilité d'erreurs lors de l'exécution. Le travail peut être envoyé en ligne au contrôleur de machine G-DRIVE<sup>AXS</sup> (option).

**TRIPLE CONTROL SYSTEM** - Vor jeder Bewegung überprüft die Maschinensteuerung G-DRIVE<sup>AXS</sup>, ob die vorherige Bewegung ausgeführt und abgeschlossen wurde und ob für die nachfolgenden Bewegungen die vorgesehenen Zustände vorhanden sind. Erst nach diesen Überprüfungen, die in wenigen Millisekunden durchgeführt werden, wird die eigentliche Bewegung ausgeführt.

**TRIPLE CONTROL SYSTEM** - Avant tout mouvement le contrôleur G-DRIVE<sup>AXS</sup> de la machine vérifie si la fonction précédente a été accompli et la prochaine est prêt à être exécutée. Seulement après ces contrôles la fonction requise est commencée et ceci dans l'espace de quelques millisecondes.

**DIAGNOSE AUF HÖCHSTEM NIVEAU**  
 Die Feststellung der Ursache einer Fehlfunktion ist nicht nur wichtig, sondern essentiell. Kontinuierlich alle 10 Millisekunden wird durch G-DRIVE<sup>AXS</sup> eine Abfrage des aktuellen Maschinenzustandes der ICON2 durchgeführt und bei Bedarf eine Klartext-Diagnosemeldung ausgegeben.

**DIAGNOSTIQUE HAUT DE GAMME**  
 L'identification d'un défaut de fonctionnement est important et essentiel. À chaque 10 millisecondes G-DRIVE<sup>AXS</sup> effectue un balayage de l'état fonctionnel de ICON2 et si nécessaire envoie des messages à l'écran.

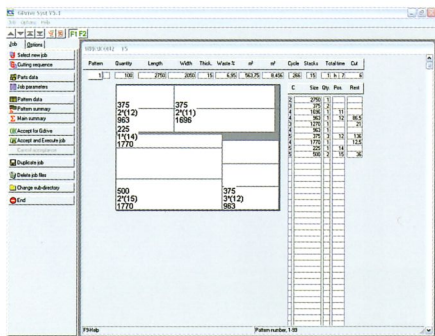

Masstabliche Anzeige des Schnittplanes (T-CUT Concept).

Affichage graphique à l'échelle des schémas de coupe (T-CUT Concept).

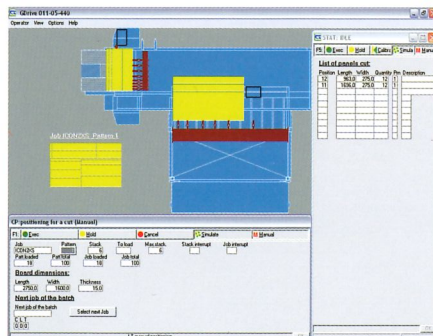

Grafische Echtzeitsimulation der Ausführungsphasen (RTG System).

Simulation graphique en temps réel des diverses phases de l'opération (RTG System).

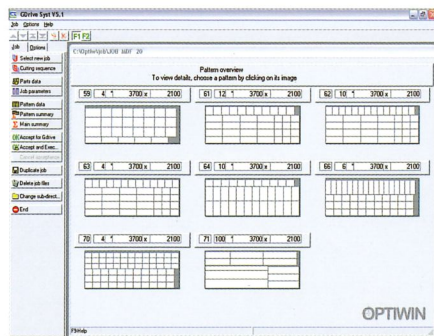

**GIBEN OPTIWIN** (optional auf Anfrage). Optimierungsoftware zur automatischen Erstellung von Schnittplänen unter Berücksichtigung des Verschnitts, der Zuschnittskosten und den effektiven Kosten für das zuzuschneidende Material.

**GIBEN OPTIWIN** (option sur demande). Ce logiciel d'optimisation procure les meilleurs schémas de coupe, tout en prenant en considération le facteur de perte, le coût de fonctionnement de la scie et le coût du matériel à être coupé.

Auf Anfrage ist eine Software zum Drucken von Etiketten an der Maschine erhältlich. Die Daten können auch mit Barcodes ausgegeben werden.

Sur demande, un logiciel est disponible sur la machine pour imprimer des étiquettes. L'information peut aussi être imprimé en format codes à barres.

Job: LAB Order: 12345678  
 Customer: Giben International  
 Item: Top  
 Material: MDF  
 1245,2 x 852,4 x 12,0  
  
 Giben

# DIE EFFEKTIVITÄT SIND DIE FRÜCHTE DER AUTOMATION

Weniger Anstrengung für den Bediener, höherer Arbeitsfluss, einfachere Abstapelung, Erhöhung der Produktivität und Rentabilität.

## L'EFFICACITE PROVIENT DE L'AUTOMATION

Moins de surmenage pour l'opérateur, un meilleur rendement du travail, un empilement et un alignement facile, rendement et profitabilité augmentés.

### ABSTAPELHEBEBÜHNEN

Es stehen verschiedene Lösungen zum Abstapeln über Luftkissentische und Abstapelhebepöhlen zur Verfügung, die die Bewegung der einzelnen Pakete zur Sortierung und Zusammenstellung der Abstapelbilder vereinfachen.

### TABLES ELEVATRICES DE DECHARGEMENT

Des solutions variées de déchargement sont disponibles, avec tables à coussin d'air et tables élévatrices afin d'alléger la manutention manuel de paquets simples lors de la sortie machine.

### ABSTAPELROBOTER

- Die ICON2 erreicht in der Kombination mit einem 4-Achsen-Abstapelroboter G-ROBOT ein extrem hohes Produktivitätsniveau. Die CNC-Steuerung errechnet alle notwendigen Informationen zur Bewegung der geschnittenen Teile auf die Abstapelplätze.

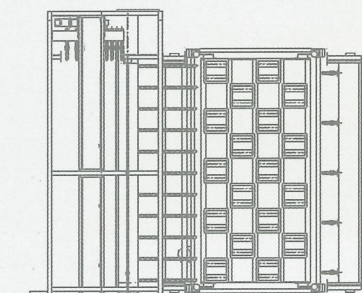

Abstapelung über Luftkissentische und einer Abstapelhebepöhne.

Le déchargement avec tables à coussin d'air et table élévatrice.

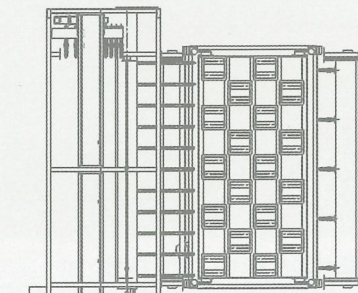

Abstapelung über Luftkissentische und 2 Abstapelhebepöhlen.

Le déchargement avec tables à coussin d'air et 2 tables élévatrices.

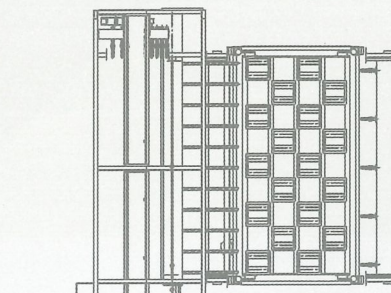

Abstapelung über Luftkissentische und 4 Abstapelhebepöhlen.

Le déchargement avec tables à coussin d'air et 4 tables élévatrices.

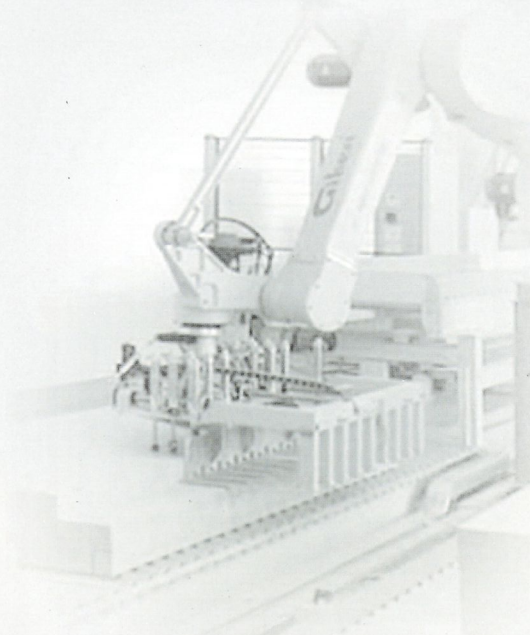

## ROBOT DE DECHARGEMENT

Si ICON2 est en ligne avec avec le G-ROBOT 4 axes il réussit à obtenir des niveaux de production extraordinaires. Le contrôle CNC peut contrôler toute information relative à la gestion des panneaux coupés et des stations de déchargement.

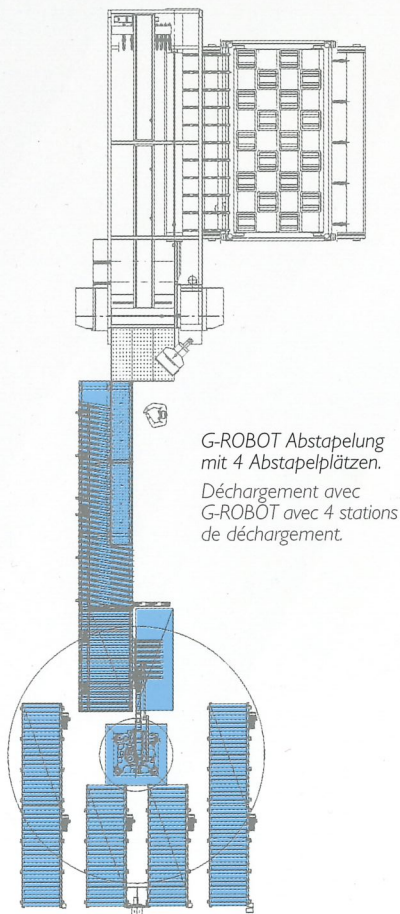

## Icon2

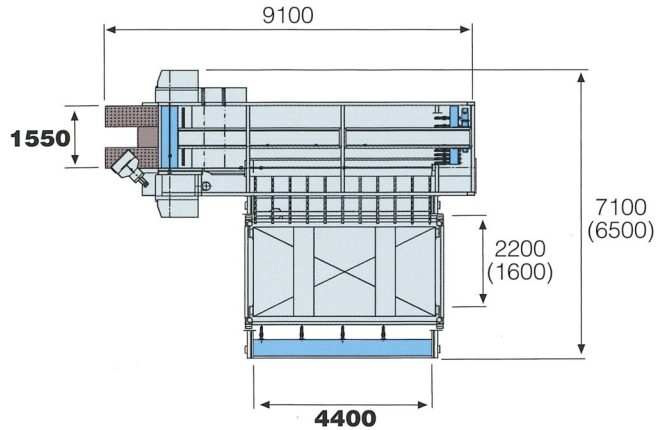

Technische Spezifikationen	Icon 2	
	Hz 50 mm	Hz 60 inch
Sägeblattüberstand	105(125) mm	4,1"(4,9")
Sägewagen • Vorschubgeschwindigkeit • Rücklaufgeschwindigkeit	1÷100 m/min. 100 m/min.	3÷328 ft/min. 328 ft/min.
Hauptsägeblatt • Motor	Ø 380(420) mm. 11(13,2) kW	Ø 15,"(16,5") 13(16) kW
Vorritzer • Motor	Ø 200 mm. 1,5 kW	Ø 7,8" 1,1 kW
Schieber • Vorschubgeschwindigkeit* • Rücklaufgeschwindigkeit*	1÷80 m/min. 80 m/min.	3÷262 ft/min. 262 ft/min.
Absaugung • Luftgeschwindigkeit • Absaugstutzen	30÷35 m/sec. Ø 200 mm Ø 75 mm	98÷115 ft/sec. Ø 7,8" Ø 3"
Druckluft • Druck • Verbrauch	5÷6 bar 20÷30 l/min.	5÷6 bar 20÷30 l/min.

(\*) Die Schiebergeschwindigkeiten können variieren. Der angegebene Wert entspricht einem Parameter, der bei der Endprüfung der Maschine entsprechend den jeweils geltenden Vorschriften angepasst wird. Diese Werte sind einstellbar und je nach Ländervorschriften verschieden.

Caractéristiques techniques	Icon 2	
	Hz 50 mm	Hz 60 inch
Dépassement de la lame principale	105(125) mm	4,1"(4,9")
Chariot porte-lames • Vitesse d'avance • Vitesse de recul	1÷100 m/min. 100 m/min.	3÷328 ft/min. 328 ft/min.
Lame principale • Moteur	Ø 380(420) mm. 11(13,2) kW	Ø 15,"(16,5") 13(16) kW
Lame inciseur • Moteur	Ø 200 mm. 1,5 kW	Ø 7,8" 1,1 kW
Poussoir programmé • Vitesse d'avance* • Vitesse de recul*	1÷80 m/min. 80 m/min.	3÷262 ft/min. 262 ft/min.
Aspiration • Vitesse de l'air aspiré • Bouches d'aspiration	30÷35 m/sec. Ø 200 mm Ø 75 mm	98÷115 ft/sec. Ø 7,8" Ø 3"
Air comprimé • Pression • Consommation	5÷6 bar 20÷30 l/min.	5÷6 bar 20÷30 l/min.

(\*) La vitesse d'alimentation du poussoir peut être modifiée. La valeur mentionnée ci-haut correspond à une donnée paramétrique établie lors d'essais. Les données peuvent varier d'un pays à l'autre dépendant des normes de sécurité du pays en question

ALLE IN DIESEM PROSPEKT VERWENDETEN ABBILDUNGEN SIND NUR BEISPIELHAFT UND DEMONSTRIEREN KEINE SPEZIFISCHE MASCHINENZUSAMMENSTELLUNG. Die Maschinen und technischen Daten können je nach in den verschiedenen Ländern geltenden Sicherheitsvorschriften unterschiedlich sein. Unsere Gesellschaft behält sich vor, etwaige Änderungen ohne Vorankündigung vorzunehmen, sofern diese den Lieferwert nicht beeinträchtigen, zur Produktverbesserung beitragen und die Maschinenleistungen unbeeinträchtigt gewährleistet bleiben.

TOUTES DONNÉES CONTENUES DANS CETTE BROCHURE SONT INDICATIVES ET NE REPRÉSENTE PAS UNE OFFRE OU UNE CONFIGURATION DEFINITIVE D'UNE MACHINE. Les machines et les données techniques peuvent varier d'un pays à l'autre dépendant des normes de sécurité du pays en question. Les données techniques et les configurations des machines peuvent varier. Notre Société réserve le droit d'effectuer, en tout temps et sans avis préalable, des modifications aux données et aux représentations formulées dans cette brochure.

# Giben®

PROFESSIONAL LINE

HEAD OFFICE :

**GIBEN INTERNATIONAL** S.p.A.  
PANEL SIZING CENTRES

40065 PIANORO - BOLOGNA - ITALIA  
Ph. +39-0516516400 - Fax +39-0516516425  
E-mail: info@giben.it

[www.giben.com](http://www.giben.com)

IN THE WORLD

**GIBENAMERICA** INC.

PANEL SIZING MACHINES AND SYSTEMS  
NORCROSS, GA 30071 - USA  
Ph. 770-448-9140 - Fax 770-448-9133

**GIBENAUSTRALIA** PTY.LTD

PANEL SAWS AND ANGULAR SYSTEMS  
SOMERTON PARK SA 5044-AUSTRALIA  
Ph. 08-8358-0011 - Fax 08-8358-0022

**GIBENdoBRASIL**

MAQUINAS E EQUIPAMENTOS LTDA.  
CEP. 81460-040 CURITIBA - PR - BRASIL  
Ph. 55 (41)-3347-1030 - Fax 55 (41)-3347-1121

**GIBENCANADA** INC.

PANEL SIZING MACHINES AND SYSTEMS  
WEIR, QUÉBEC CANADA, J0T 2V0  
Ph. 819-687-3234 - Fax 819-687-8466

**GIBENdeESPAÑA** S.A.

MÁQUINAS E INSTALACIONES PARA SECCIONAR  
08030 BARCELONA - ESPAÑA  
Ph. 93-4237993 - Fax 93-4260469

**GIBENSCANDINAVIA** A.S.

INDUSTRIELLE LØSNINGER  
DK-5260 ODENSE S - DENMARK  
Ph. 0045-65-958262 - Fax 0045-65-959449

[www.giben.com](http://www.giben.com)