

## Leistung nach Maß

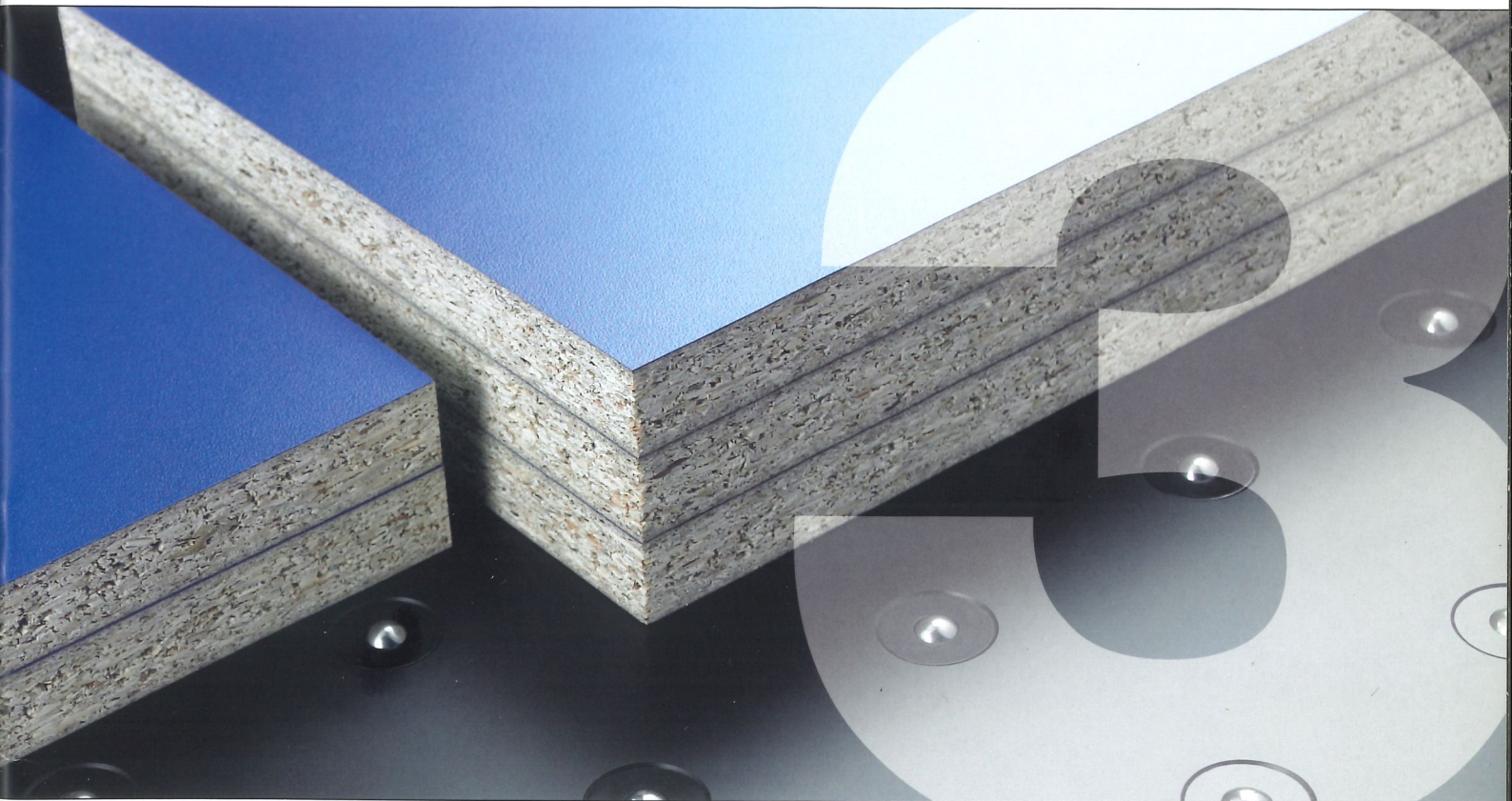

# Die Baureihe 3 von HOLZMA: Effizienz trifft Leistung

Ob in Handwerk oder Industrie: Entscheidend für den Erfolg im Plattenaufteilen ist das richtige Maß an Technik und Komfort. Deshalb reicht das Spektrum in der Baureihe 3 von der kompakten Einzelsäge bis zur professionellen Winkelanlage. So finden Sie genau die richtige Lösung für Ihre Fertigung – passgenau in puncto Größe, Leistung und Qualität. Damit sich Ihre Investition Tag für Tag bezahlt macht und schnell amortisiert.



## Inhalt

Baureihenübersicht	4
Hightech serienmäßig – die Grundausstattung	6
Die HPP Modelle der Baureihe 3 – kompakt und kraftvoll	10
Extras nach Maß	12
profiline – bereit für die Systemanbindung	16
HPL 380 – Hochleistungssäge mit automatischer Beschickung	18
Extras nach Maß	20
profiline – auf maximale Leistung ausgelegt	22
Winkelanlage HKL 380 – längs und quer in Rekordzeit	24
HKL 380 – die erweiterte Grundausstattung	26
Extras nach Maß	28
Technische Daten	30

# Wie viel Leistung brauchen Sie?

Groß, größer, am größten: Hier finden Sie die Modelle der Baureihe 3 auf einen Blick. Eines haben alle Maschinen gemeinsam – sie überzeugen durch modernste Technologien für dauerhafte Präzision und Leistung.



## HPP 350

Kompakt und vielseitig – das bewährte Basismodell der Baureihe 3.



## HPP 380

Mit größerer Schnitthöhe für noch mehr Leistung.



## profiline HPP 350

Die profiline Version – noch vielseitiger und bereit für die Lageranbindung.

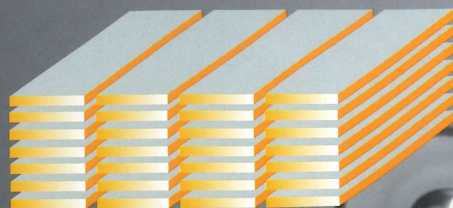

## profiline HPP 380

Die profiline lässt sich noch individueller auslegen und perfekt in Ihre Fertigung integrieren.

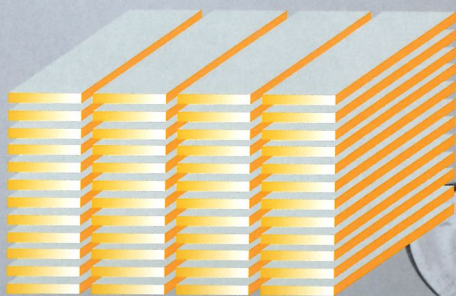

### **HPL 380**

Mit automatischer Beschickung für deutlich erhöhten Materialdurchsatz.

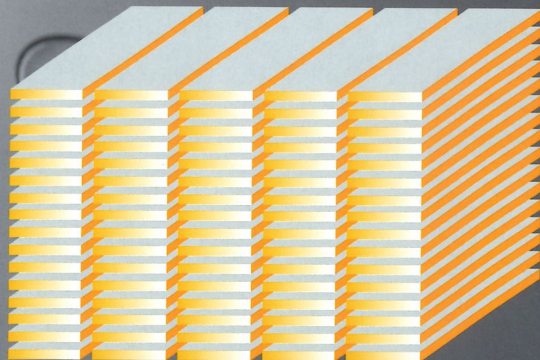

### **HKL 380**

Leistungsstarke Winkelanlage für die Serienfertigung in Handwerk und Industrie.



### **profiline HPL 380**

Die profiline Version erfüllt höchste Ansprüche und lässt sich bedarfsgerecht ausbauen mit vielseitigen Optionen.

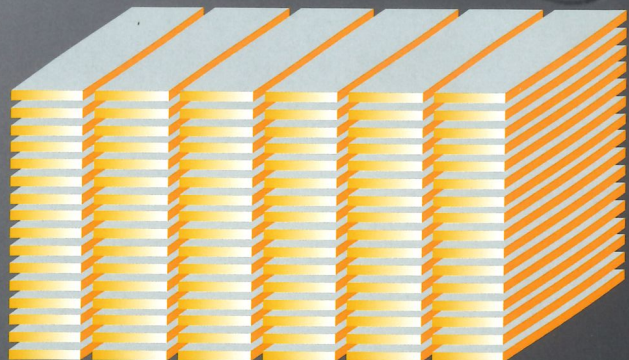

### **profiline HKL 380**

Die profiline Winkelanlage – bereit für die Integration in Großanlagen mit höchstem Automatisierungsgrad.

# Hightech serienmäßig – die Grundausstattung

Sie denken nach vorne. HOLZMA auch. Das zeigt sich schon in der Grundausstattung, über die alle Modelle der Baureihe 3 verfügen. Sehen Sie selbst und profitieren Sie von Technik in höchster Präzision und Zuverlässigkeit.

Grundausstattung  
HPP 350 | HPP 380 | HPL 380 | HKL 380



## Präzise Spannangen

Die stabilen HOLZMA Spannangen positionieren das Material jetzt noch schonender und präziser an der Schnittlinie.

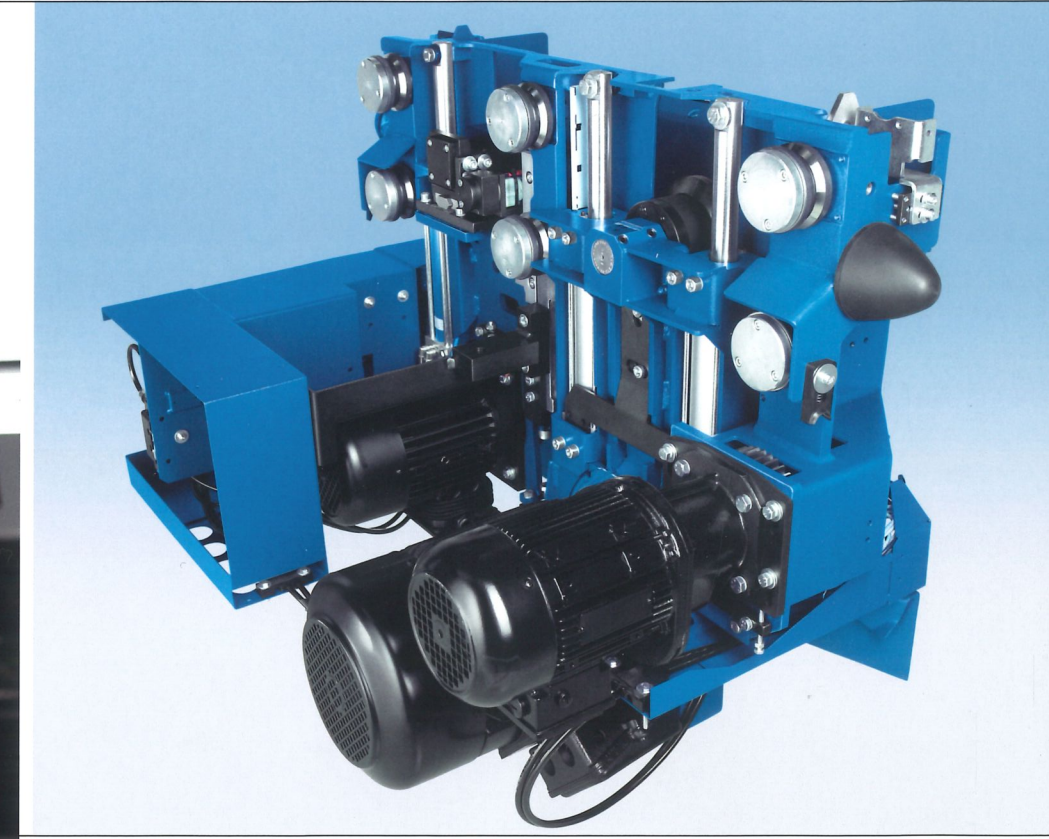

## Das Herzstück der Säge

Der Sägewagen besteht aus einer massiven Stahlkonstruktion mit Haupt- und Vorritzsäge sowie zentraler Winkelandrückvorrichtung. Seine Stärken:

- stufenlos regulierbare Vorschubgeschwindigkeit
- geräuscharmer und wartungsfreier Antrieb über Ritzel und Zahnstange
- schneller Sägeblattwechsel dank Power-Loc-System
- einfache Justierung der Vorritzsäge vom Bedienpult aus

# Hightech serienmäßig – die Grundausstattung

## **Programmschieber: präzise und maßgenau**

Der massive elektronisch gesteuerte Programmschieber mit Spannzangen und exakter Führung verfügt über ein elektromagnetisches Messsystem, welches eine Positioniergenauigkeit von  $\pm 0,1$  mm garantiert. Dadurch sind selbst minimale Besäum- und Kratzschnitte möglich. Das Messsystem läuft absolut verschleiß- und wartungsfrei.

## **Stabiler Druckbalken für erstklassige Schnittqualität**

Durch den großflächigen Druckbereich direkt an der Schnittlinie werden Vibrationen auf ein Minimum reduziert. Das Ergebnis sind präzise Schnitte auch im Paket.



Abbildung zeigt zusätzliche Spannzangen.

### Serienmäßig komplett bedüst: der Maschinentisch

Wer mit empfindlichem Material oder besonders schweren Platten und Paketen arbeitet, profitiert vom komplett bedüsten Maschinentisch. Ein Extra, welches in der Baureihe 3 von HOLZMA schon zur Basisausstattung gehört. Das ist einzigartig!



### HOLZMA Patent: Zentrale Winkelandrückvorrichtung

- Zeit ist Geld, deshalb hat HOLZMA die Winkelandrückvorrichtung direkt in den Sägewagen integriert. Das verkürzt die Zykluszeiten um bis zu 25% im Vergleich zu herkömmlichen Systemen.
- Die Andruckstärke lässt sich stufenlos regeln. So sind selbst dünne Platten, Laminare oder empfindliche Materialien perfekt zu bearbeiten.
- Die Winkelandrückvorrichtung ist über die gesamte Schnittlänge verfahrbar.

### Steuerung nach Maß - CADmatic 4 PROFESSIONAL

Speziell entwickelt für die Produktionsprozesse in der Plattenaufteiltechnik sorgt diese Steuerungssoftware für optimierte Abläufe. Das Maschinenpotenzial wird voll ausgeschöpft durch:

- leicht verständliche Bediensoftware
- 3D-Ablaufgrafik in Echtzeit
- 17"-TFT-Flachdisplay
- visuelle Fehlerdiagnose

# Die HPP Modelle der Baureihe 3 – kompakt und kraftvoll

HPP 350 und HPP 380 sind zwei kompakte und kraftvolle Einzelsägen, die durch ebenso wirtschaftlichen wie vielseitigen Einsatz überzeugen. Den Anfang macht das Basismodell HPP 350 – die perfekte Lösung für wachsende Handwerksbetriebe oder Unternehmen mit kleinen Losgrößen. Noch einen Schritt weiter geht die HPP 380. Dank ihrer größeren Schnitthöhe bietet sie noch mehr Leistung und Flexibilität.

HPP 350 | HPP 380

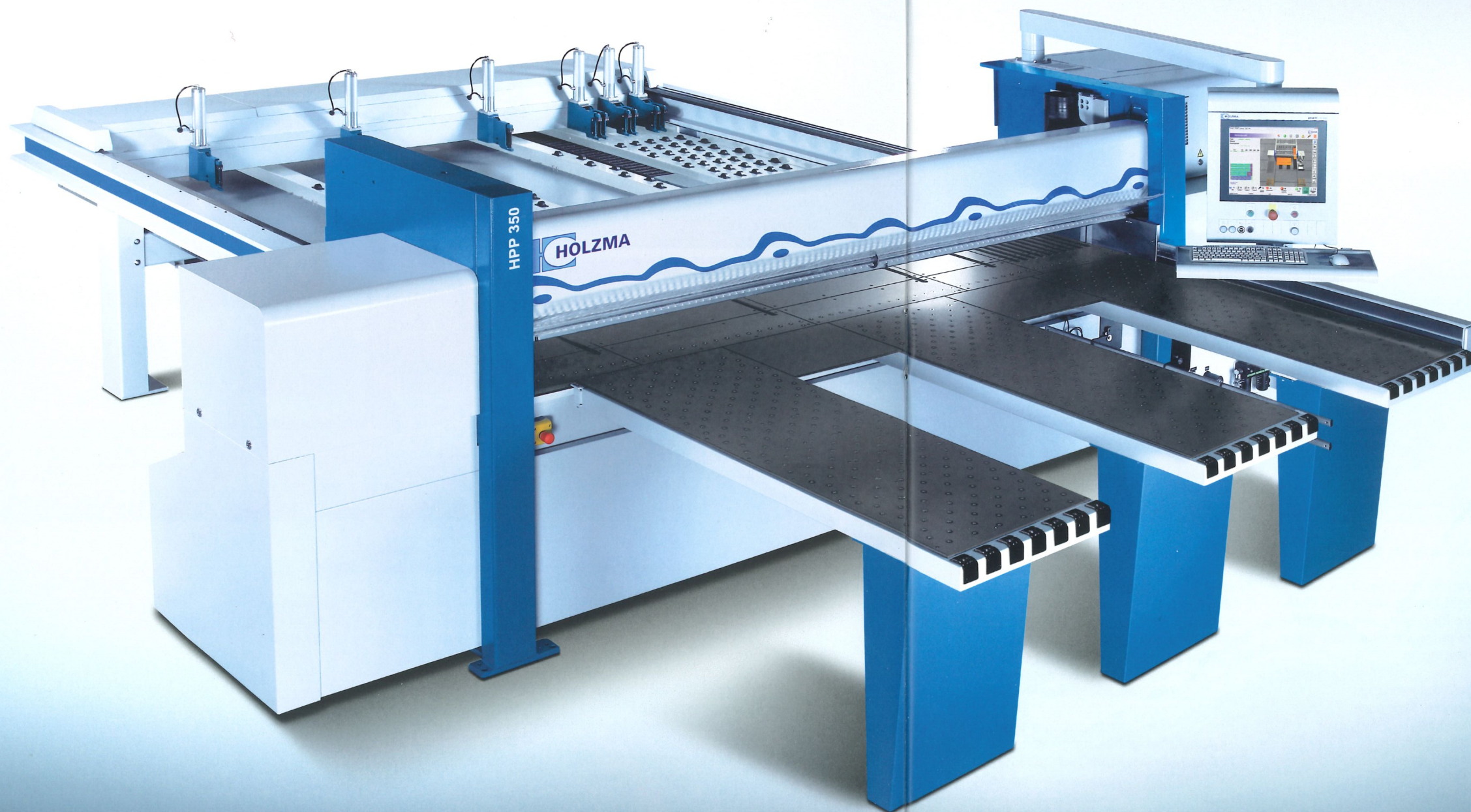

## HPP 350 auf einen Blick

Das bewährte Basismodell der Baureihe 3 bietet Ihnen Höchstleistung auf kleinem Raum. Die Ideallösung für steigende Anforderungen.



## HPP 380 auf einen Blick

Mit größerem Sägeblattüberstand noch leistungsstärker und vielseitiger als das Basismodell. Dafür sorgt auch der Hauptsägemotor mit wahlweise 18 kW oder 21 kW.

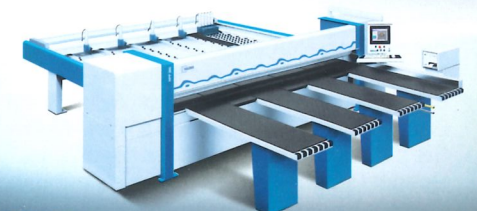

HPP 380



# Extras nach Maß

Für die HPP 350 und die HPP 380 bietet HOLZMA zahlreiche Zusatzausstattungen an. Damit stimmen Sie die Maschine exakt auf Ihre Fertigung ab und schöpfen das Potenzial voll aus.

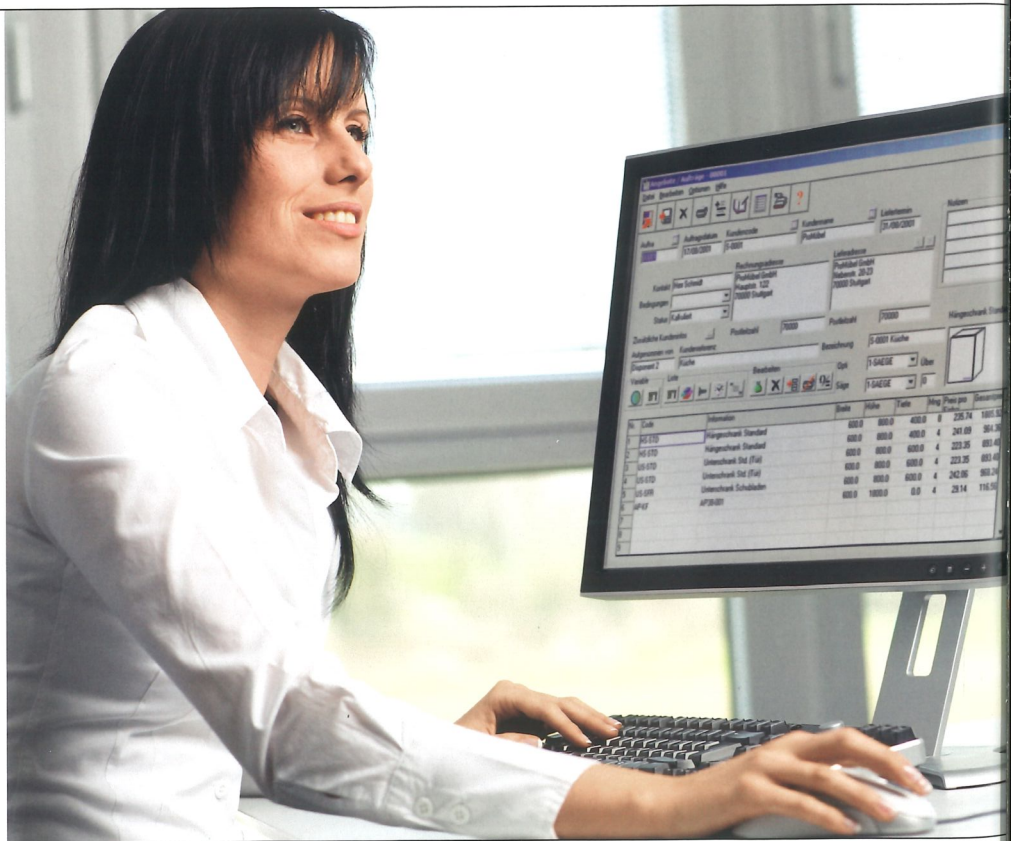

## Etikettendrucker für ausgezeichnete Ergebnisse

Für effiziente Prozesse sorgt der Etikettendrucker von HOLZMA. Damit erstellen Sie individuelle Etiketten direkt an der Säge und gestalten diese auf Wunsch mit Barcode, Text oder auch Grafiken. Wenn Sie zusätzlich die Optimierungssoftware Schnitt Profi(t) einsetzen, geht es mit den aufgedruckten Instruktionen direkt zur weiteren Bearbeitung. Auch die Anbindung an ERP-/PPS-Systeme ist damit möglich. So integrieren Sie die Säge perfekt in Ihren Produktionsfluss.

## Schnittoptimierung im Büro

Mit dem bewährten Optimierungsprogramm Schnitt Profi(t) sorgt HOLZMA seit Jahrzehnten für mehr Leistung und Effizienz in der Plattenaufteiltechnik durch Zuschnittoptimierung.

- optimierte Projektsteuerung
- effiziente Zuschnitt-Prozesse
- volle Kostenkontrolle
- schnellere Kalkulation

Alternativ zur umfangreichen Schnitt Profi(t) Optimierung lässt sich auch das CADmatic Zusatzmodul CADplan für kleinere Optimierungen direkt an der Säge einsetzen.

### **Aufteilen und nuten**

Mit der Funktion „Turbo-Nuten“ sparen Sie sich einen ganzen Arbeitsschritt in der Nachbearbeitung. Denn Ihre HOLZMA nutet das Plattenmaterial in beide Richtungen gleich mit – und das in maximaler Geschwindigkeit.

### **Ausschnitt und Spannungsfreischnitt**

Spannungen im Material werden durch das Aufteilen freigesetzt und können Maß- und Schnittqualität beeinflussen. Abhilfe schafft der Spannungsfreischnitt von HOLZMA – gezielte Vorschritte

nehmen dem Material die Spannung. Gleich mitproduzieren lassen sich mit der Ausschnittfunktion auch Plattenöffnungen und Einsatznuten, wie sie etwa für Küchenspülen benötigt werden.

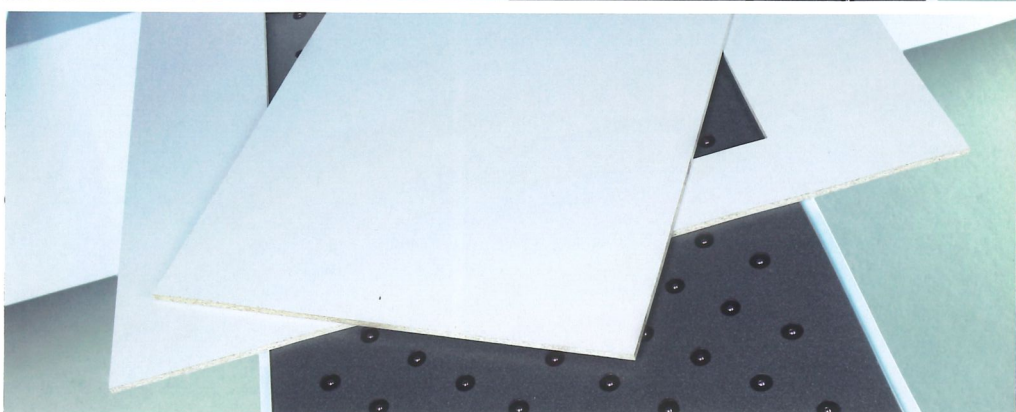
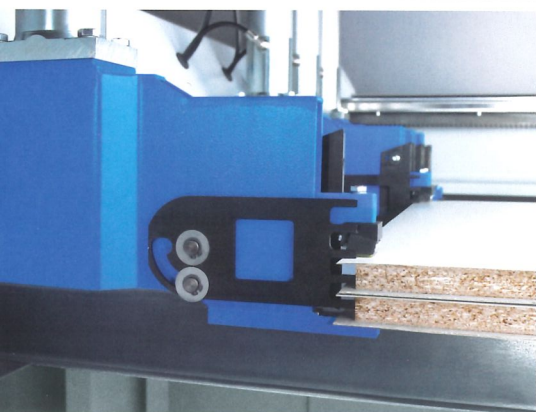
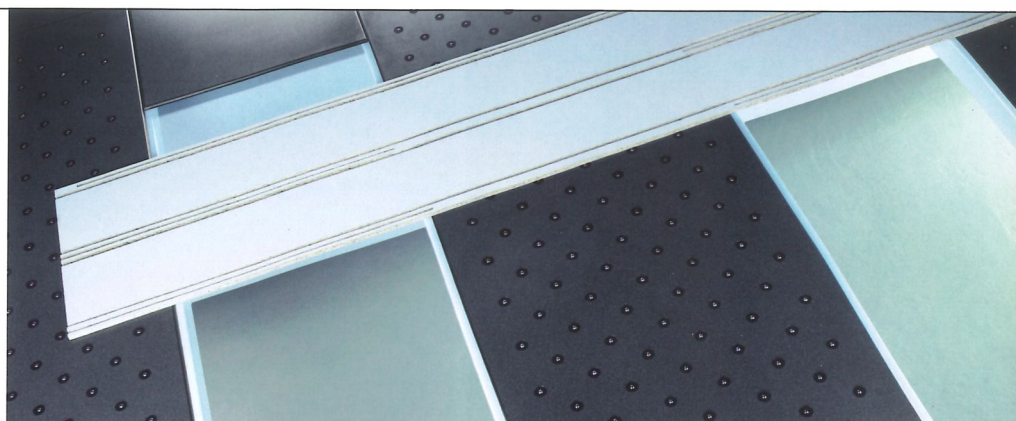
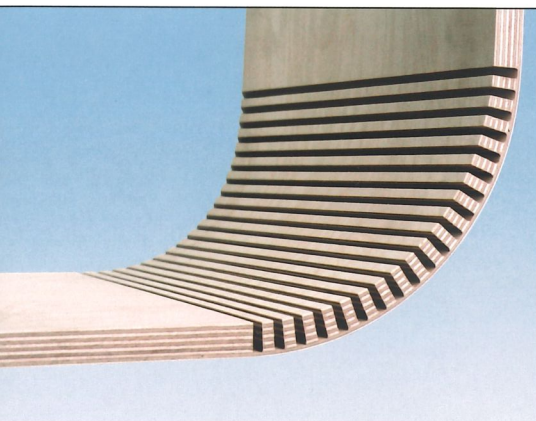

### **Manuelle Besäumanschlüge für besondere Materialien\***

Damit meistert Ihre HOLZMA auch Materialien mit überstehenden Deckschichten. Die manuellen Besäumanschlüge (Abb. oben) sind in die Spannzangen integriert und werden bei Bedarf einfach ausgeklappt:

- exakte Positionierung
- schonende Verarbeitung empfindlicher Materialien wie überstehende Laminatschichten oder Furniere

\* Grundausstattung bei HPP 380, Zusatzausstattung für HPP 350

# Extras nach Maß

## Der perfekte Postformingschnitt

Das aufsteigende Vorritzsägeaggregat ermöglicht ausrissfreie Soft- und Postformingschnitte.

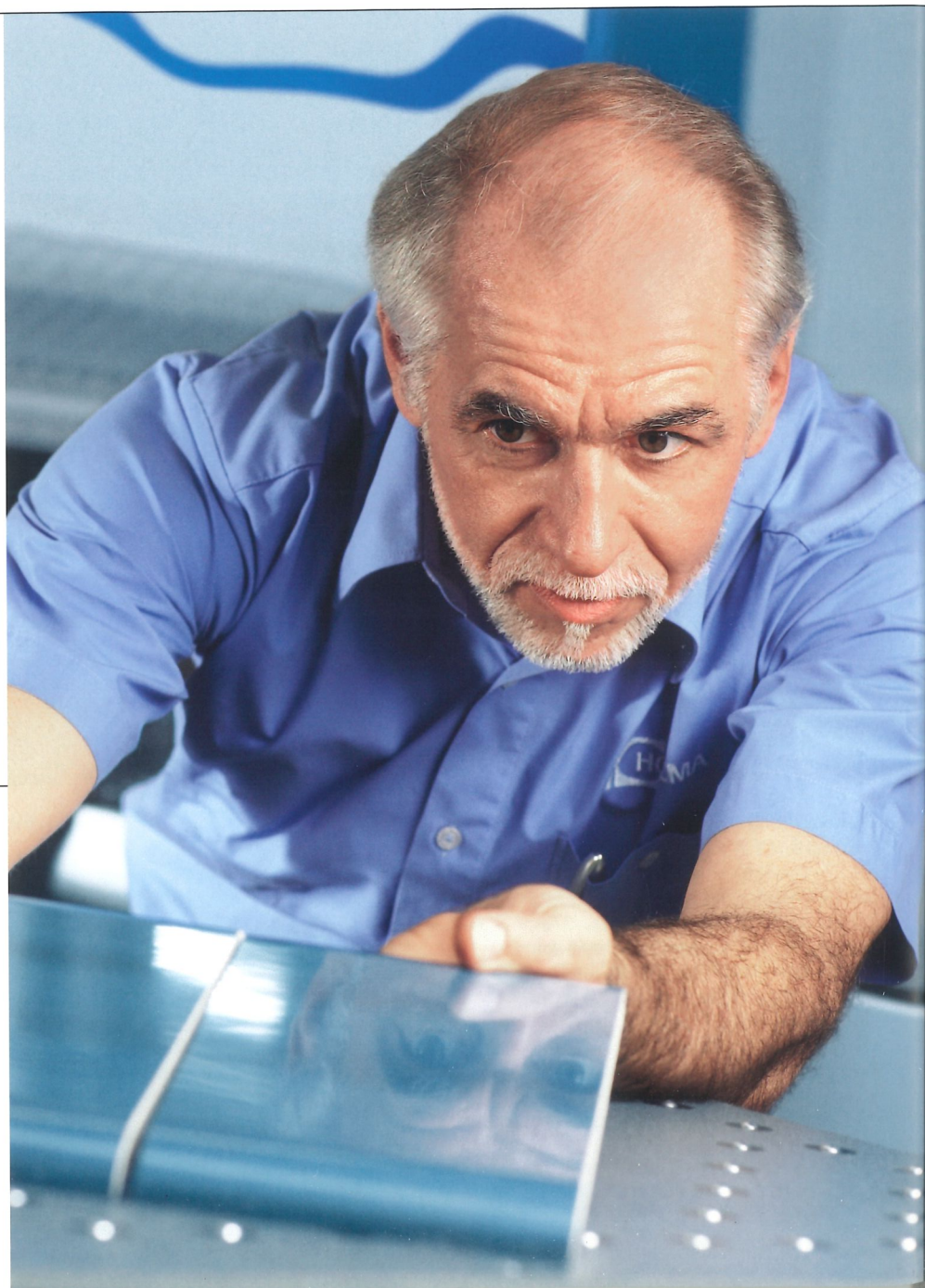
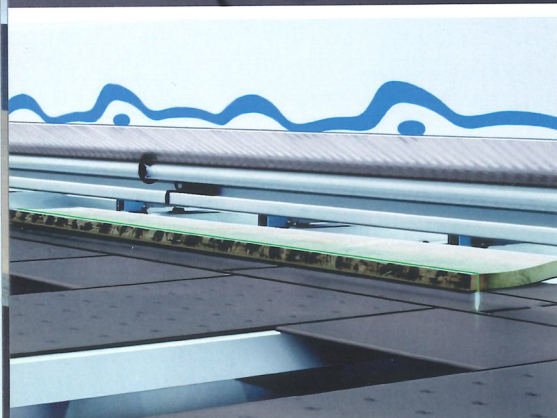
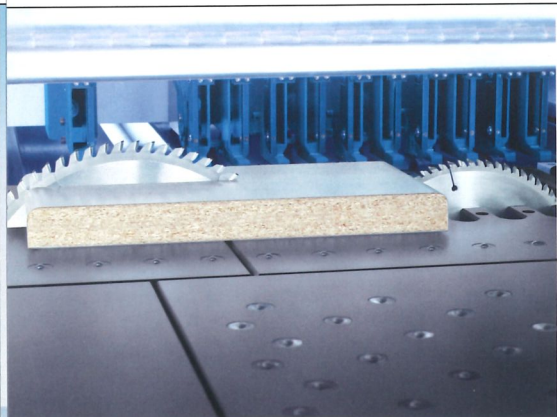

## Hochpräzise Laser-Ausrichtung

Zielgenaue Schnitte setzen eine präzise Positionierung voraus. Wichtig ist das etwa beim Aufteilen von Massivholzplatten. Hier hilft das speziell entwickelte Laser-Richtlicht von HOLZMA.

- punktgenaue Positionierung auf ganzer Linie
- ideal für das Ausrichten von Massivholz und furnierten Platten

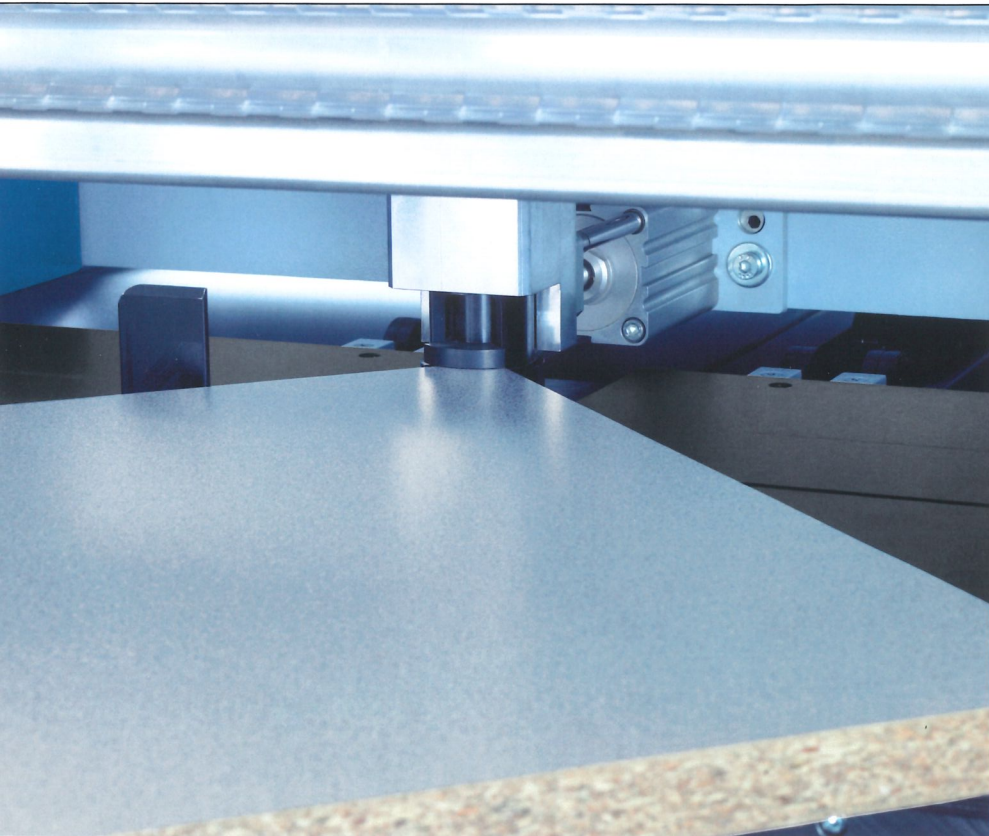
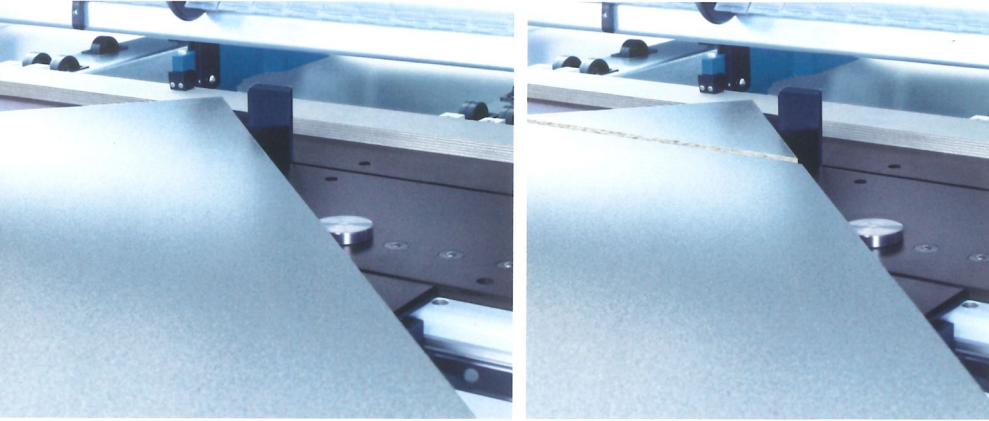

### **Mehr Leistung durch automatische Beschickung**

Für deutlich mehr Materialdurchsatz in kürzerer Zeit sorgt das automatische Beschickungssystem Econolift. Das Ergebnis: mehr Effizienz bei reduziertem manuellen Arbeitseinsatz.

- automatische Beschickung von der Vorderseite
- jederzeit nachrüstbar

### **Zusätzliche Spannanzgen**

Ein Extra, das zupackt. Damit Ihre HOLZMA auch besonders große, dünne, schmale oder glatte Materialien sicher im Griff hat.

### **Saubere Winkelschnitte**

Mit der Winkelschnitteinrichtung steuern Sie exakte Winkelschnitte je nach Option manuell (Abb. oben) oder einfach automatisch (große Abb.) über die CADmatic. Damit kommen Sie schnell und komfortabel zu präzisen Ergebnissen.

### **Verschiebbarer Luftkissentisch**

Der über Linear-Führungen leicht verschiebbare Luftkissentisch (Abb. rechts) bietet Ihnen eine mobile Arbeits- und Ablagefläche. So können Sie kleine und große Platten oder Plattenpakete schonender und gleichzeitig ergonomischer bewegen.

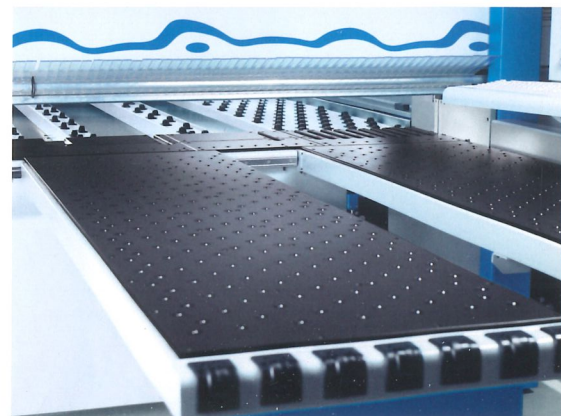

# profiline – bereit für die Systemanbindung

Beide HPP Modelle der Baureihe 3 bietet HOLZMA auch in der profiline Version an – mit deutlich erweiterter Grundausstattung und vielen optionalen Extras für individuelle Leistungsanforderungen. So lässt sich die Maschine perfekt in Ihre Gesamtproduktion integrieren. Das Spektrum der Möglichkeiten reicht von der Säge-Lager-Kombination bis zur vollständigen Einbindung in den Gesamtprozess.

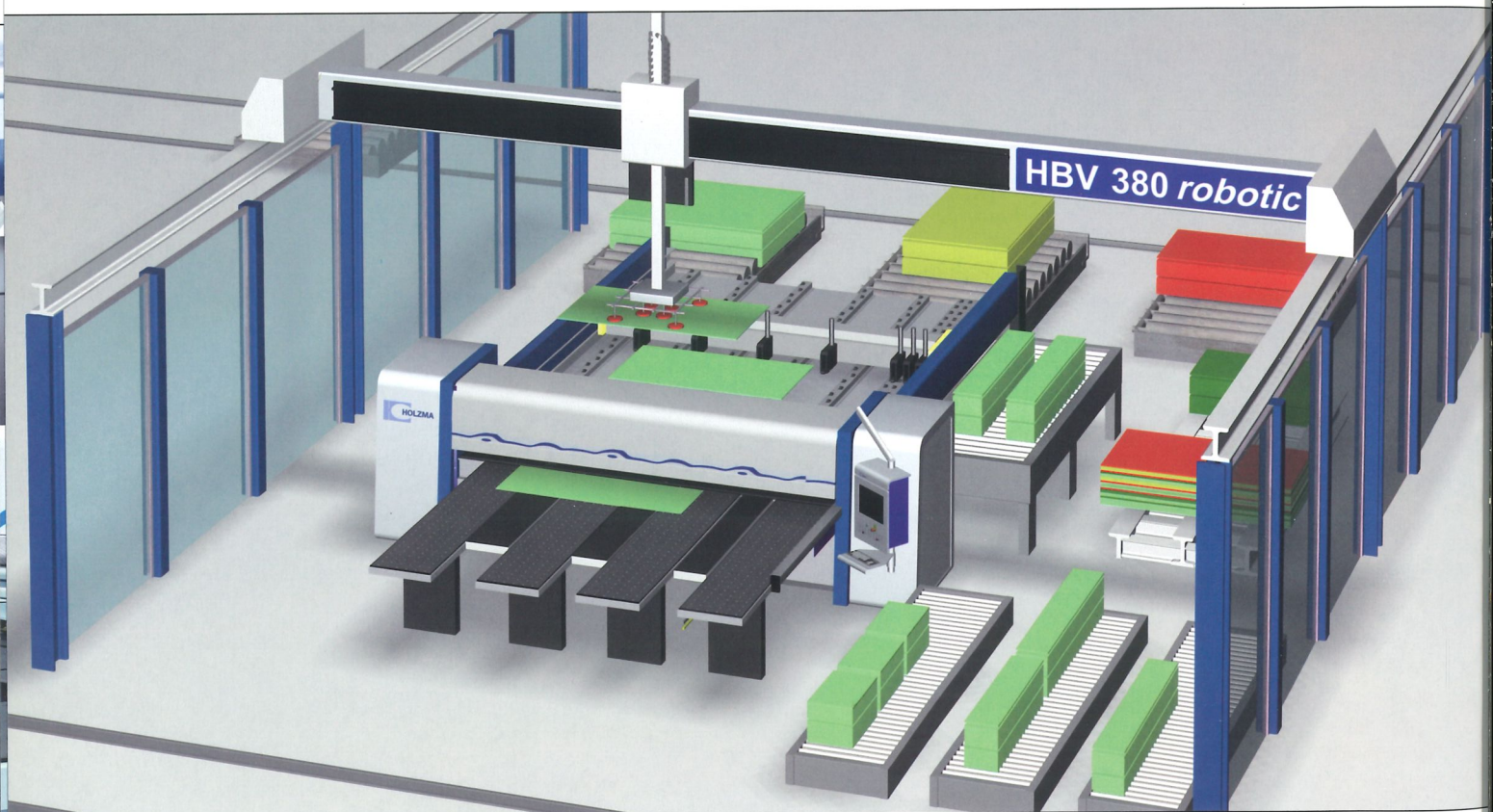

Beide profiline Modelle lassen sich individuell mit den Systemen Ihrer Fertigungsstraße verbinden. Für steigende Effizienz sorgen etwa Säge-Lager-Kombinationen. Ob für kleine und mittlere Betriebe oder vollautomatisiert für die Industrie: HOLZMA bietet für jede Herausforderung maßgeschneiderte Lösungen, die sich schnell amortisieren.

## Beispiel 1:

Paradebeispiel dafür ist die HBV 380 robotic (Abb. oben). Eine Säge-Lager-Kombination auf Basis der profiline HPP 380, die im vollautomatischen Dauerbetrieb ganz ohne Personal auskommt. Ein Portalroboter übernimmt die Bereitstellung und Beschickung sämtlicher Platten. Zuschnitt, Abstapelung und Abfallentsorgung der Werkstücke erfolgen ebenfalls automatisch.

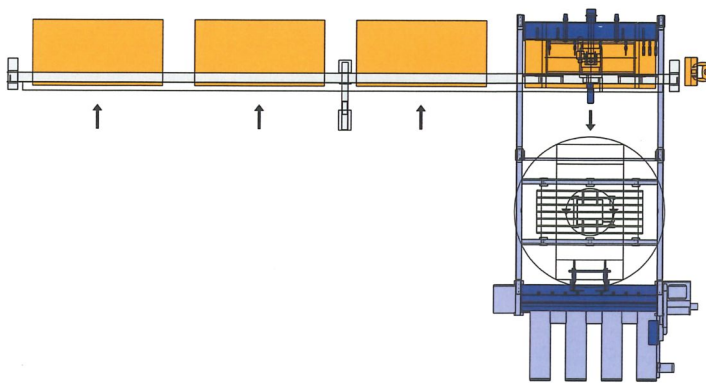
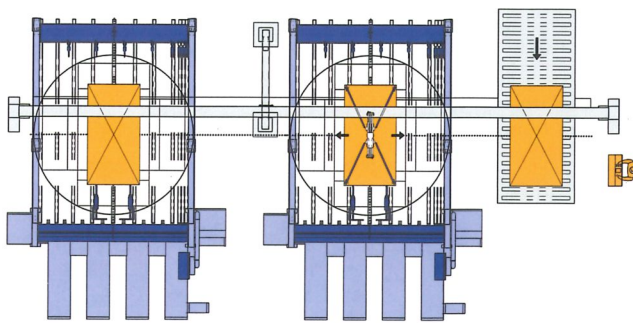

**Beispiel 2:**

Ein Hersteller für Inneneinrichtungen arbeitete zunächst in der Fertigung mit zwei Aufteilsägen in einer Fertigungsline. HOLZMA hat daraufhin zwei profiline HPP 380 mit einer gemeinsamen Beschickung entwickelt und vernetzt. Heute werden Aufträge abgefordert und bearbeitet, sobald Kapazitäten frei sind. (Abb. oben)

**Beispiel 3:**

Vakuumbeschickportal mit mehreren Beschickplätzen (Abb. unten)

**Vorbereitet auf mehr**

Technisch sind die beiden profiline Modelle für individuelle Systemanbindungen bestens gerüstet. Dafür sorgen:

- volle Netzwerkfähigkeit für die Kommunikation mit anderen Maschinen, Lageranbindung und Teileverwaltung
- hochgelegte Führungen des Programmschiebers
- oben liegende Energiekette
- stabile Kombi-Profilschienen

Wählen Sie darüber hinaus Zusatzausstattungen wie:

- aluoxidierte Tischauflage mit Extradüsen für einen schonenden Materialtransport
- verlängerte Luftkissentische für den Zuschnitt größerer Plattenformate

profiline HPP 350

profiline HPP 380



# HPL 380 – Hochleistungssäge mit automatischer Beschickung

Sie suchen eine Plattenaufteilsäge, mit der Sie bereit für große Aufgaben sind? Dann ist die HPL 380 die erste Wahl. Denn sie hat alles, was die Baureihe 3 stark macht und überzeugt zusätzlich mit einem integrierten Hubtisch zur automatischen Beschickung. Ihr Vorteil: Damit beschleunigen Sie Ihre Produktion deutlich.

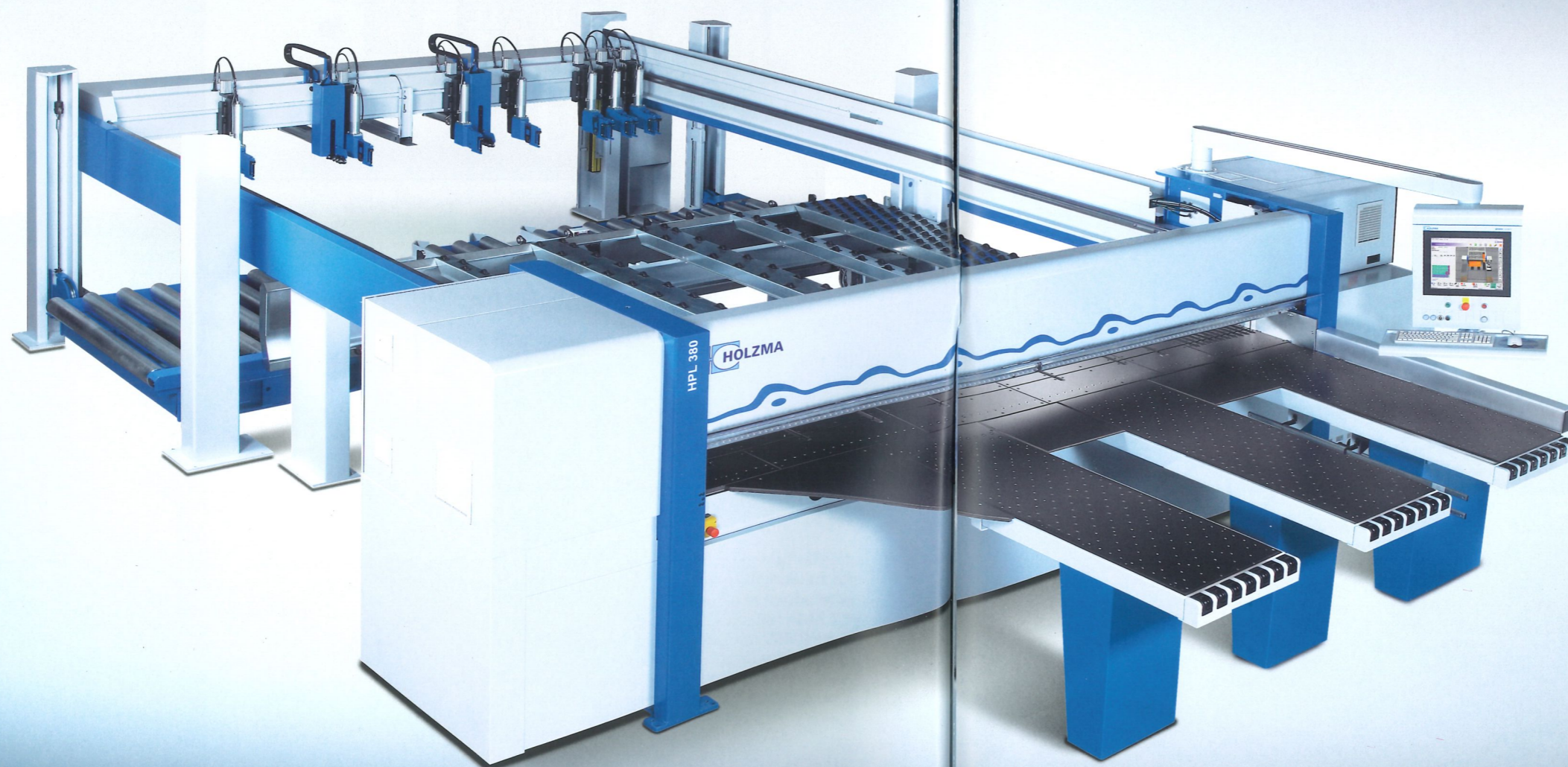

HPL 380

## HPL 380 auf einen Blick

- deutlich höherer Materialdurchsatz als die HPP 380
- kurze Fertigungszeiten durch automatische Beschickung
- massiv gebaut, extrem robust
- noch mehr Zusatzausstattungen als die HPP Modelle

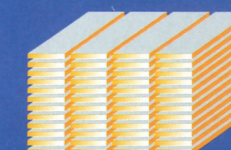

# Extras nach Maß

Die HPL 380 hat alles, was die HPP 380 stark macht. Für noch mehr Power sorgen weitere Zusatzausstattungen, die perfekt auf die automatische Beschickung abgestimmt sind. Einzeln und nach Bedarf zusammengestellt oder gleich im leistungsstarken Power Pack.

## Automatisches Ausstoßlineal

(Abb. zeigt das Prinzip an der Baureihe 5)

Eine wertvolle Arbeitserleichterung, denn das automatische Ausstoßlineal schiebt Plattenreste vom hinteren Maschinentisch nach vorn und macht so das Handling für den Bediener einfacher.

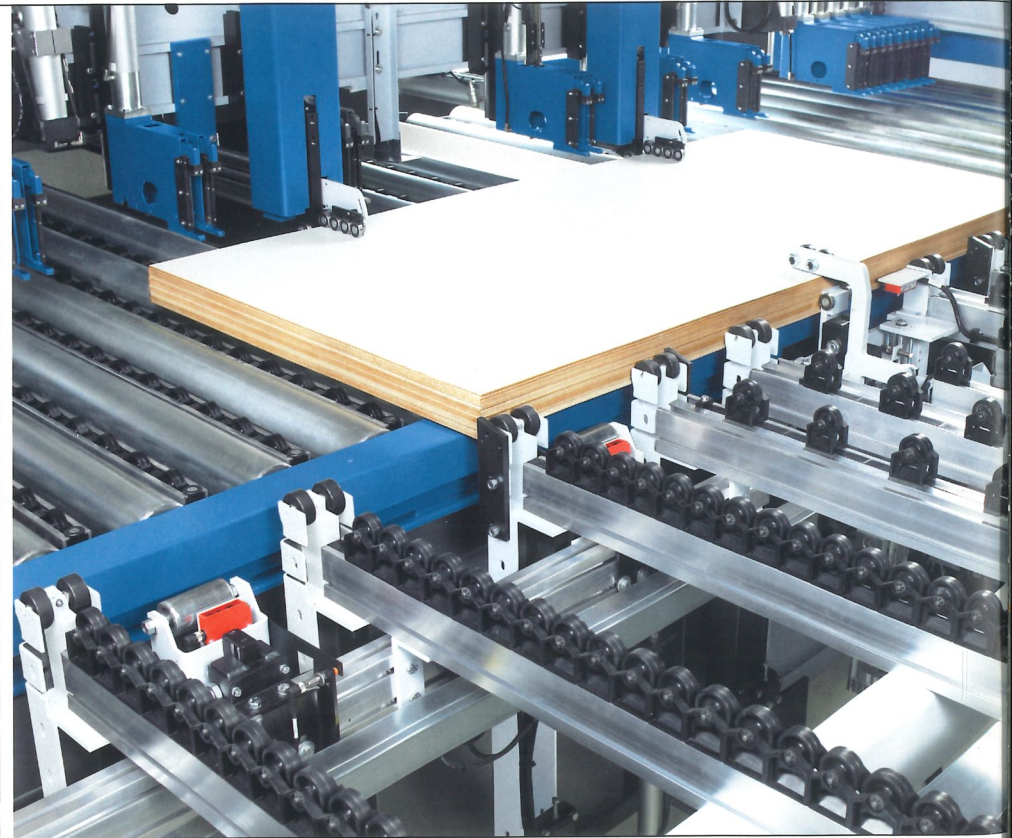
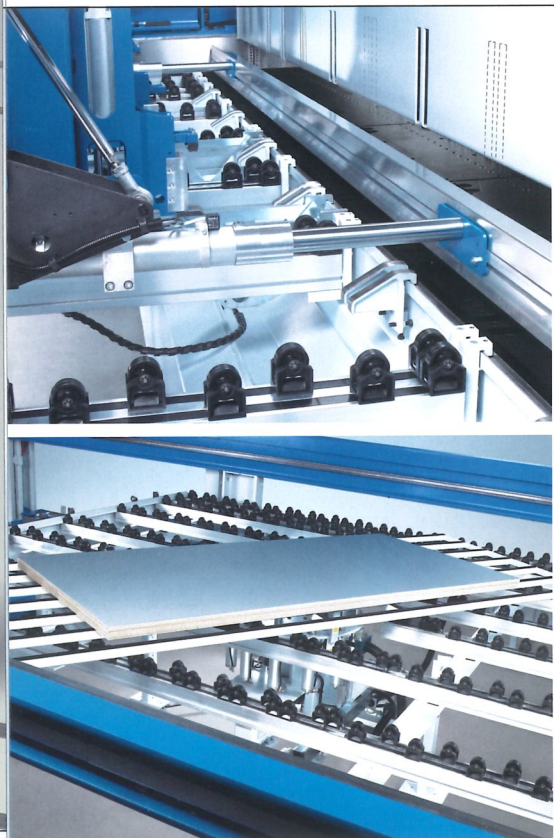

## Drehvorrichtung für Kopfschnitte

Die ideale Ergänzung für schnelle und präzise Kopfschnitte – perfekt in den Maschinenzklus integriert.

- deutliche Leistungssteigerung
- kürzere Vorbereitungszeiten
- hoher Bedienkomfort

## Für dünne Platten: Mikroeinschub und Mikrogegenhalter

Mit dem Mikroeinschub lassen sich selbst Materialpakete, die aus Einzelplatten von minimal 6 mm Stärke bestehen, stückgenau auf den Maschinentisch schieben. Die Pakethöhenmessung erfolgt über ein berührungsloses und wartungsfreies elektromagnetisches Messsystem. Auf Wunsch in Verbindung mit einer Rückhaltevorrichtung für Dünnpfatten, dem so genannten Mikrogegenhalter, für Platten mit minimal 3 mm Stärke. (Abb. zeigt beide Optionen)

## Extra-Schub für die Beschickung

Automatisch angetriebene Rollenbahnen sorgen für einen schnellen Stapelwechsel.



### **HPL 380 Power Pack**

Für mehr Power im Paket sorgt das HPL 380 Power Pack. Damit sichern Sie sich die wichtigsten Hightech-Optionen auf einen Schlag – von HOLZMA für Sie zusammengestellt:

- angetriebene Rollen auf dem Hubtisch
- Mikroeinschub für dünne Platten



# profiline – auf maximale Leistung ausgelegt

**Gut, besser, profiline:** Mit einer deutlich erweiterten Grundausstattung ist die profiline HPL 380 der perfekte Teamplayer im Fertigungsprozess. Bereit für eine vollautomatische Lageranbindung und die digitale Vernetzung mit Ihrem ERP-/PPS-System. Mehr noch: Mit der profiline profitieren Sie von vielen zusätzlichen Extras. Sehen Sie selbst!

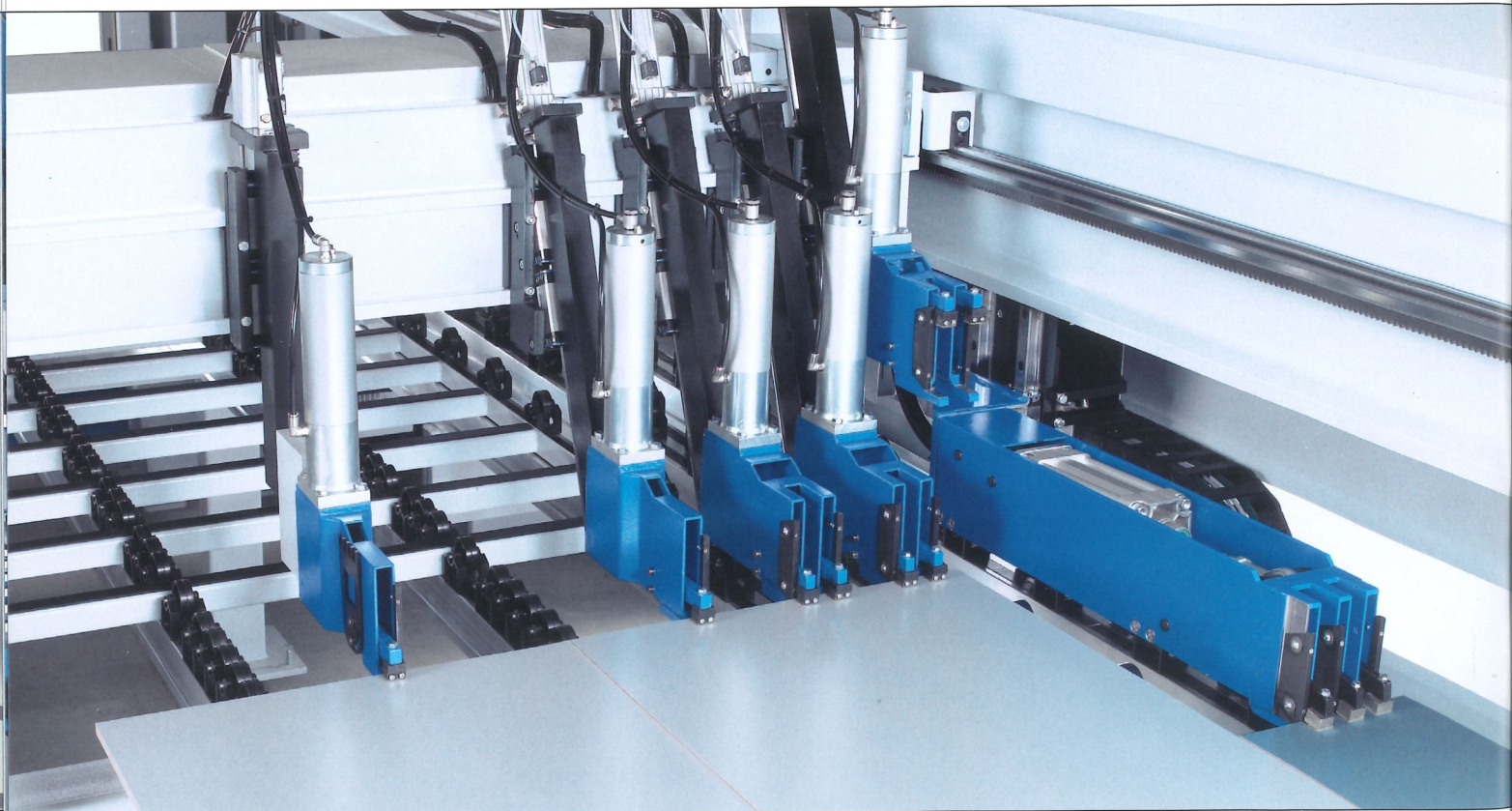

## Power Concept

Das gleichzeitige Aufteilen von zwei unterschiedlichen Streifen ist in Großanlagen von HOLZMA seit langem Standard. Ein Know-how-Vorsprung, von dem die Kunden jetzt auch in der Baureihe 3 profitieren. Denn Power Concept ermöglicht genau das auf kleinstem Raum: eine zusätzliche, separat arbeitende Spannzange erlaubt das gleichzeitige Queraufteilen unterschiedlicher Formate.

Dafür arbeitet Power Concept mit:

- Spannzangen am Hauptschieber, die bei Bedarf aus dem Arbeitsbereich hochfahren
- einem Speed Paket für 150 m/min Sägewagengeschwindigkeit
- zeitoptimierten Maschinenabläufen durch ein spezielles Messsystem in der Spannzange
- einem verbreiterten Luftkissentisch
- einer erneuten Schnittplanerstellung auf Basis vorhandener Optimierungsdaten an der Säge für minimale Maschinenzeiten

In perfekter Teamarbeit transportieren die beiden Systeme so unterschiedliche Streifen gleichzeitig an die Schnittlinie oder teilen sich die Arbeit: Das eine System arbeitet vorne, während das andere den nächsten Plattenstapel vom Hubtisch holen kann. Die Vorteile:

- deutlich verkürzte Aufteilzyklen
- hoher Materialdurchsatz
- weniger Kosten pro Schnitt
- günstige Hightech-Lösung auf kleinstem Raum
- präzises Aufteilen auch sehr schmaler Streifen

#### 4-Seiten-Ausrichttisch

Mit seinen Spezialanschlagen richtet er das auf dem hinteren Maschinentisch abgelegte Material aus. (Abb. rechts)

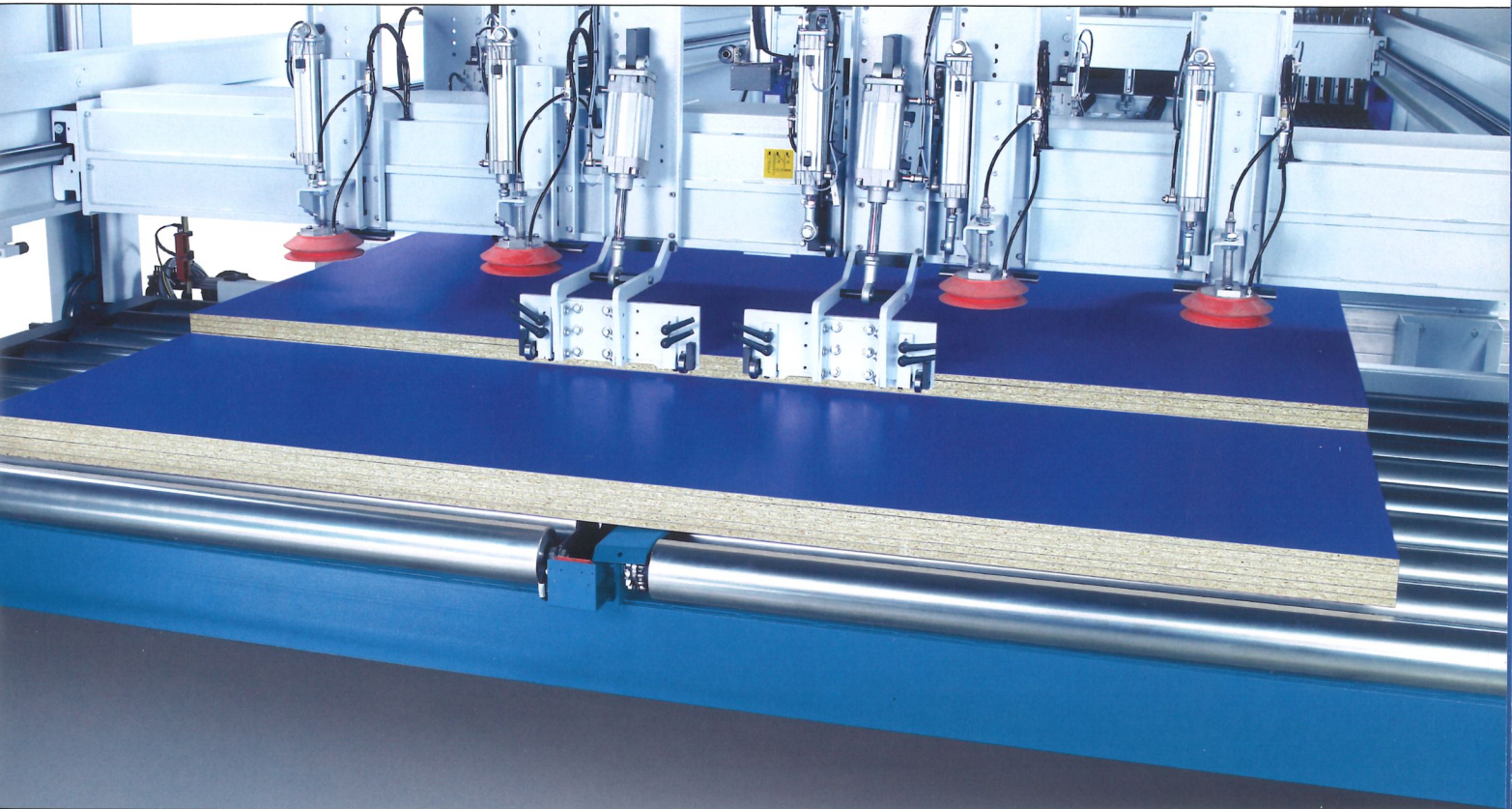
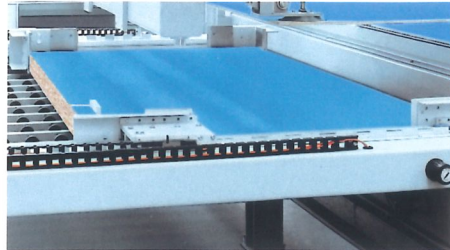

#### Kompakt und wirtschaftlich „2in1“

„2 in 1“, das sind zwei Beschickvarianten in einer. Und so funktioniert's: Über dem Hubtisch befindet sich ein Einschubwagen mit integriertem Vakuumsauger und Einschubeinheiten. Damit lassen sich empfindliche, dünne Platten oder abschiebefähiges Material auf den

Vorstapeltisch auflegen, ausrichten und verarbeiten. Optional läuft das Beschicken und Aufteilen sogar simultan ab. Der Vorteil: „2 in 1“ ist schnell, platzsparend und wirtschaftlich – damit sind Sie bereit für alle aktuellen und künftigen Anforderungen.

# Winkelanlage HKL 380 – längs und quer in Rekordzeit

Die Winkelanlage HKL 380 ist das Topmodell in der Baureihe 3 – auf kleine Losgrößen, Masse und höchste Präzision im Dauerbetrieb ausgelegt. Die Anlage teilt Einzelplatten ebenso genau auf wie ganze Plattenpakete. Vollautomatisch und dauerhaft zuverlässig.

HKL 380

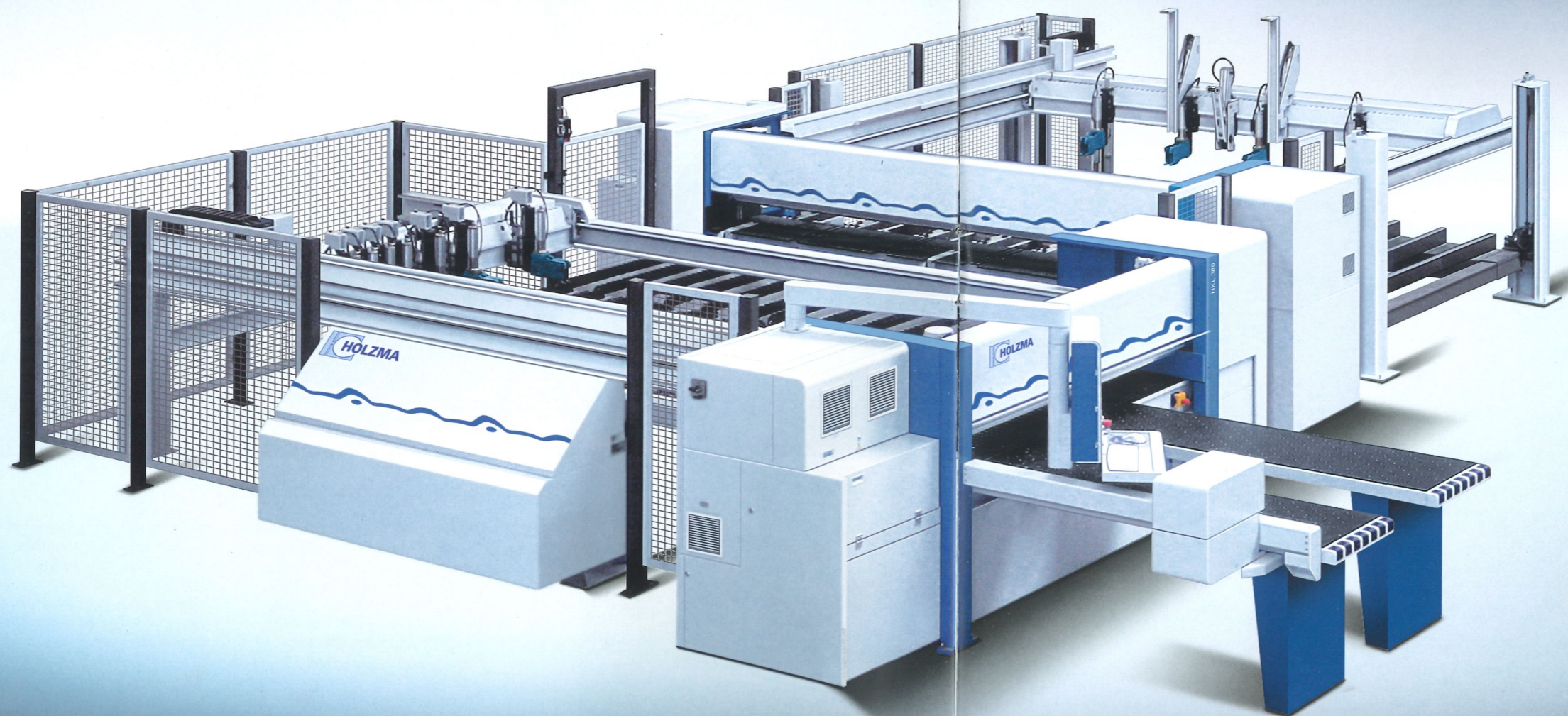

## HKL 380 auf einen Blick

- Winkelanlage auf kleinstem Raum
- mit dynamischem Speed Concept
- ideal für Einzelplatten und kleine Plattenpakete
- höchste Schnittqualität in Rekordzeit

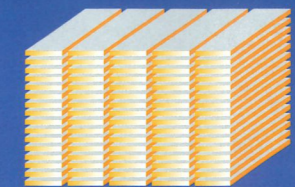

## profiline HKL 380

In der profiline Version ist die HKL 380 bereit für die Einbindung in Großanlagen und ermöglicht einen höchsten Automatisierungsgrad, zum Beispiel durch:

- „2 in 1“ Vakuumbeschickung (vgl. S. 23)
- Power Concept (vgl. S. 22)
- Abfallklappe mit automatischem Abtransport über eine Schüttelrinne
- automatisches Abstapeln nach der Quersäge
- hinzu kommen viele weitere Zusatzausstattungen für unterschiedliche Materialien und Produktionsherausforderungen



# HKL 380 – erweiterte Grundausstattung

Ob zentrale Winkelandrückvorrichtung, CADmatic Maschinensteuerung oder Präzisionsprogrammschieber: Die HKL 380 verfügt über die komplette Standardausrüstung der Baureihe 3. Zudem ist sie als dynamische Winkelanlage serienmäßig mit zusätzlichen Leistungsmerkmalen ausgestattet. Das macht die HKL 380 zur Nummer 1 in der Baureihe 3.

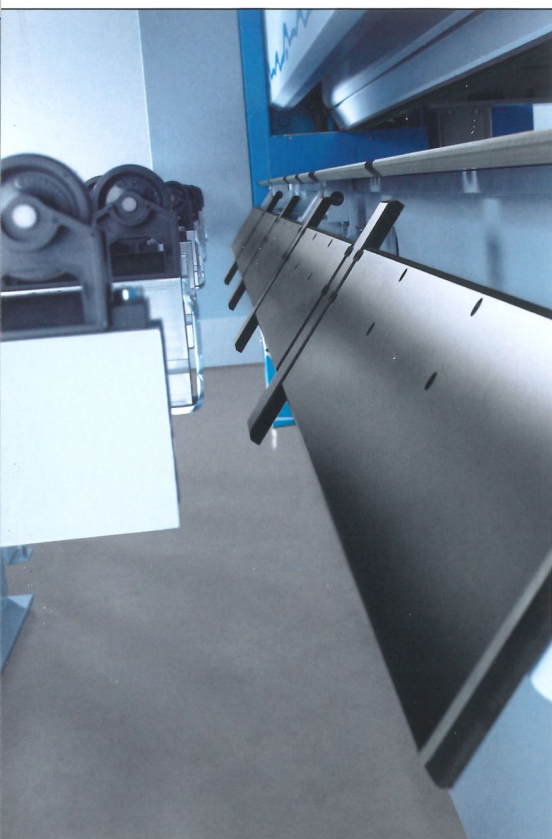

## Sauberes Arbeiten garantiert

Bei Bedarf öffnet sich vollautomatisch eine Abfallklappe und entfernt die Schnittreste an der Längssäge.

- öffnet und schließt sich exakt im Arbeitszyklus der Anlage

### **Kraftvolle Beschickung**

Über den elektro-hydraulischen Viersäulen-Hubtisch:

- automatische Höhenmessung der Pakete
- serienmäßig ausgestattet mit Längsprofilen
- auch für dünne Materialien geeignet
- wartungsfrei und ohne Schmierung

### **Speed Concept**

- deutlich höhere Geschwindigkeit und dynamische Sägewagenbeschleunigung
- enorme Beschleunigung des Programmschiebers
- hochfahrbare Spannzangen an der Quersäge

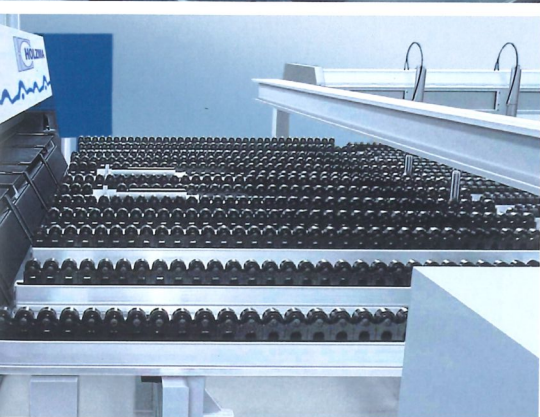

### **Zwischentisch zur perfekten Übergabe**

Damit beide Sägen gleichzeitig arbeiten können, nimmt der Zwischentisch die Plattenpakete von der Längssäge auf und transportiert sie zur Quersäge weiter.

- stabile Konstruktion mit schonenden Kunststoffrollen
- motorisch angetriebene Spezialschieber im Unterflurwagen sorgen für eine perfekte Querübergabe
- Tick-Tack-System für spiegelbildliches Aufteilen
- mit integrierter Kopfschnitteinrichtung

### **Ausstoßvorrichtung für die Längssäge**

Die Ausstoßvorrichtung schiebt das Plattenmaterial auf den Zwischentisch und den Anschnitt auf die Abfallklappe.

# Extras nach Maß

Für noch mehr Flexibilität sorgen spezielle Extras, die HOLZMA eigens für die HKL 380 entwickelt hat. Darüber hinaus sind selbstverständlich auch nahezu alle anderen Zusatzausstattungen der Baureihe 3 verfügbar. Eine Fülle an Möglichkeiten, mit denen Sie Ihre HKL 380 genau auf die Produktionsprozesse abstimmen. Das Ergebnis ist Ihr Gewinn.

Zusatzausstattung  
**HKL 380**

## Schonplatten automatisch entfernen

Mit dieser Zusatzfunktion werden die Schonplatten empfindlicher Materialien automatisch quer abgeschoben. Das beschleunigt den Verarbeitungsprozess zusätzlich.

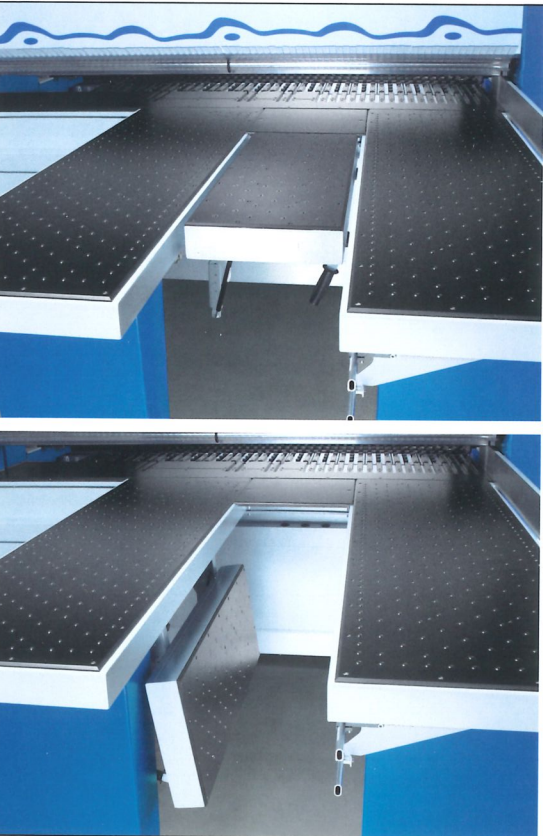

### Abklappbarer Luftkissentisch

Zusätzlicher Luftkissentisch mit viel Ablagefläche für große Platten. Damit Sie bei Bedarf dennoch gut an die Säge kommen, lässt er sich einfach abklappen.



### Präzision ohne Hindernisse

In der mechanischen Schüttelrinne sammeln sich die aus der Abfallklappe gefallenen Schnittreste.

### Automatische Abfallentsorgung

Die Schüttelrinne transportiert die Schnittreste automatisch zum Kappautomaten. Das erleichtert die Arbeit.

### Kappautomat für handliche Reste

Zerlegt die Abfallstreifen in kurze Stücke und erleichtert so den automatischen Abtransport.

# Die HOLZMA Baureihe 3 im Überblick

Größe, Leistung, Ausstattung: Hier finden Sie die wichtigsten technischen Daten der Baureihe 3 auf einen Blick. Sie wollen noch mehr wissen? Dann fragen Sie einfach Ihren HOLZMA Verkaufsberater. Er informiert sie gerne und umfassend.

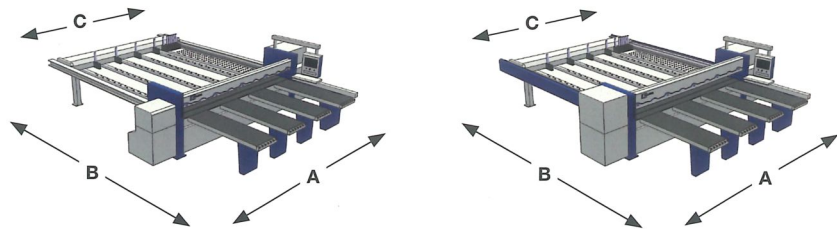

## Technische Daten \*

	HPP 350	HPP 380
Sägeblattüberstand	80 mm	95 mm
Schnittlänge, -breite Hubtischbreite	3 100/3 800/4 300 mm –	3 100/3 800/4 300 mm –
V Programmschieber	25/80 m/min ***	25/80 m/min ***
V Sägewagen	1-130 m/min	1-130 m/min
Hauptsägemotor	13,5 kW	18 kW
Vorritzsägemotor	2,2 kW	2,2 kW
Gesamtluftbedarf	150 NI/min	150 NI/min
Druckluftbedarf	6 bar	6 bar
Absaugung	4 400 m³/h, 26 m/sec	4 600 m³/h, 26 m/sec
Ges. elektr. Anschlusswert	20 kW	24 kW
Max. Stapelhöhe o. Grube	–	–
Max. Stapelgewicht	–	–
Arbeitshöhe	920 mm	920 mm
Luftkissentische	3/3/4 x 2 160 mm	3/3/4 x 2 160 mm

\* Bezogen auf Grundausstattung

\*\* Maß A inkl. kurzem Absaugstutzen

\*\*\* Nordamerika ungedrosselt 80/80 m/min,  
bzw. 140/140 m/min an der Quersäge  
der HKL 380

## Maschinenabmessungen

Maschinentyp	A **	B	C
HPP 350/31/31   HPP 380/31/31	5 340 mm	6 540 mm	3 436 mm
HPP 350/38/31   HPP 380/38/31	6 100 mm	6 540 mm	4 196 mm
HPP 350/38/38   HPP 380/38/38	6 100 mm	7 207 mm	4 196 mm
HPP 350/43/31   HPP 380/43/31	6 540 mm	6 540 mm	4 636 mm
HPP 350/43/38   HPP 380/43/38	6 540 mm	7 207 mm	4 636 mm
HPP 350/43/43   HPP 380/43/43	6 540 mm	7 736 mm	4 636 mm



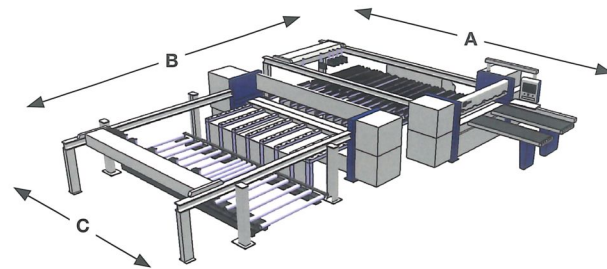
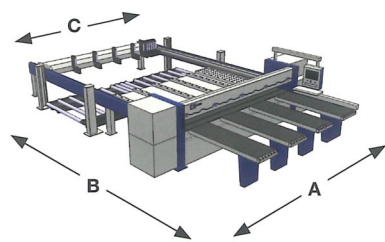

### HPL 380

### HKL 380

95 mm

95 mm

3 800/4 300 mm  
 1 600/2 200 mm

Längssäge: 3 800/4 300 mm, Quersäge: 2 200 mm  
 1 600/2 200 mm

25/80 m/min<sup>\*\*\*</sup>

Längssäge: 25/80 m/min<sup>\*\*\*</sup>, Quersäge: 140 m/min<sup>\*\*\*</sup>

1-130 m/min

1-150 m/min

18 kW

18 kW

2,2 kW

2,2 kW

210 NI/min

450 NI/min

6 bar

6 bar

5 000 m<sup>3</sup>/h, 26 m/sec

8 800 m<sup>3</sup>/h, 26 m/sec

28 kW

43 kW

580 mm

580 mm

4 t

4 t

920 mm

920 mm

3/4 x 2 160 mm

2 x 2 160 mm

### Maschinenabmessungen

Maschinentyp	A**	B	C
HPL 380/38/16	6 100 mm	8 663 mm	4 230 mm
HPL 380/38/22	6 100 mm	9 422 mm	4 230 mm
HPL 380/43/16	6 540 mm	8 663 mm	4 670 mm
HPL 380/43/22	6 540 mm	9 422 mm	4 670 mm
HKL 380/38/22/16	8 657 mm	10 680 mm	4 196 mm
HKL 380/38/22/22	8 657 mm	11 255 mm	4 196 mm
HKL 380/43/22/16	9 075 mm	10 680 mm	4 636 mm
HKL 380/43/22/22	9 075 mm	11 255 mm	4 636 mm

Diese Broschüre wurde Ihnen  
überreicht von:

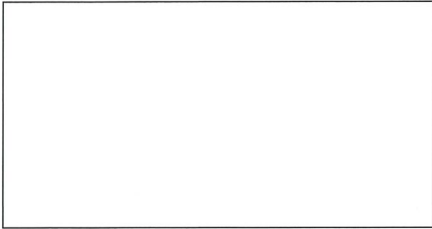

Stand 05/07. Technische Änderungen vorbehalten.  
Abbildungen können Sonderausstattungen zeigen.

Ein Unternehmen der HOMAG Group



**HOLZMA Plattenaufteiltechnik GmbH**  
Holzmastraße 3  
75365 CALW-HOLZBRONN  
GERMANY  
Tel.: +49 7053 69-0  
Fax: +49 7053 6174  
E-Mail: [info@holzma.de](mailto:info@holzma.de)  
Internet: [www.holzma.de](http://www.holzma.de)

**HOLZMA Plattenaufteiltechnik S.A.**  
Unipersonal  
Pol. Ind. Mas Dorca  
08480 L'AMETLLA DEL VALLES  
(BARCELONA) SPAIN  
Tel.: +34 93 8431700  
Fax: +34 93 8431707  
E-Mail: [info@holzma.es](mailto:info@holzma.es)

**HOLZMA U.S.**  
Division of Stiles Machinery Inc.  
1200 Tulip Drive  
GASTONIA, NC 28052  
USA  
Tel.: +1 704 861-8239  
Fax: +1 704 867-4140  
E-Mail: [holzma@stilesmachinery.com](mailto:holzma@stilesmachinery.com)