

CONTROL

EVOLUTION

STANDARD

COMPACT

STRIEBIG

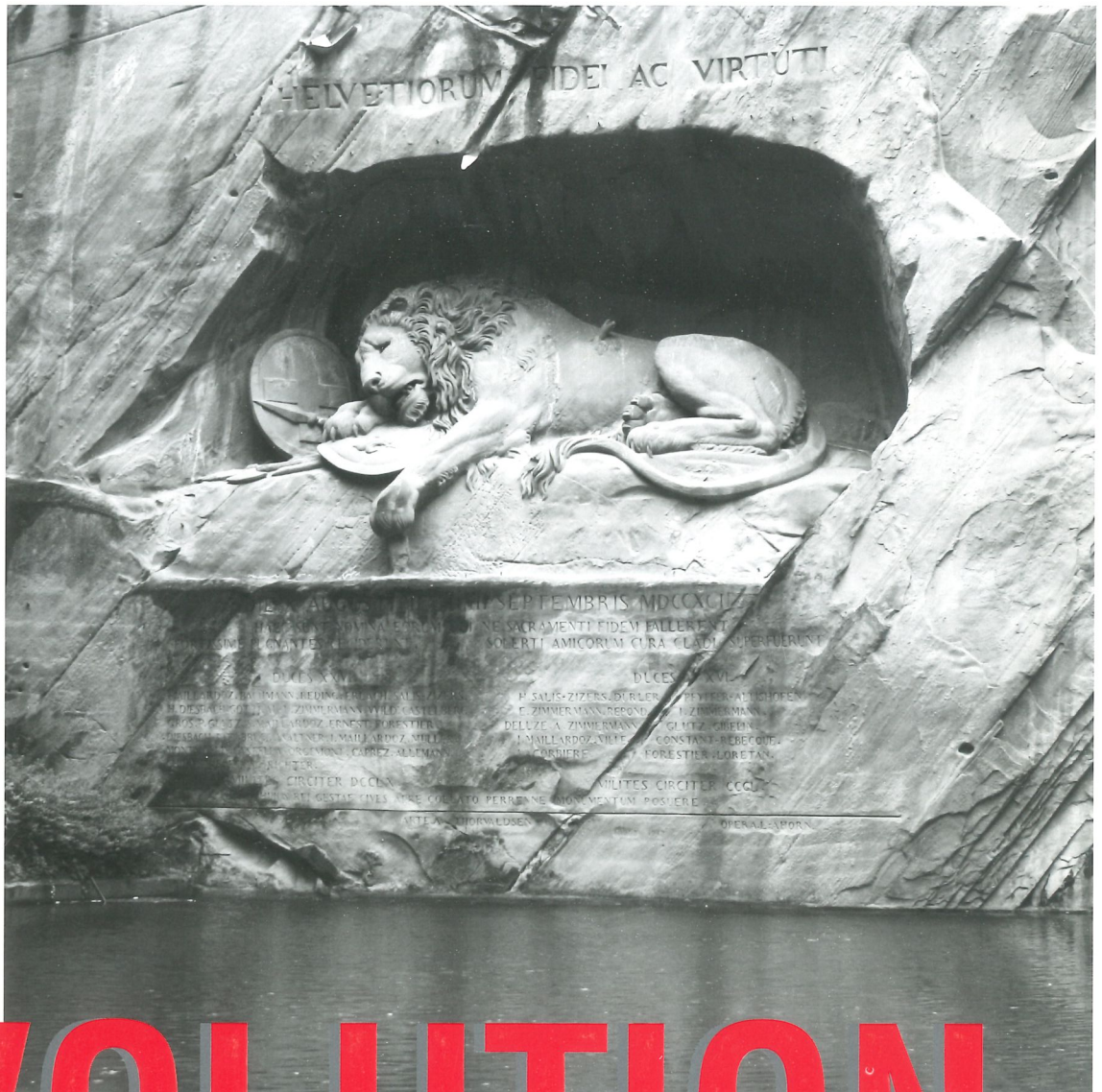

EVOLUTION

Vertikale Sägetechnik
der Ober-Klasse

Erfahrung und Innovation

Der Name für vertikale Aufteiltechnik

Die vertikale Sägetechnik ist für uns Passion und Berufung. Als weltweit einziger Holzbearbeitungsmaschinenhersteller konzentrieren wir uns ausschliesslich auf eine Produktkategorie: vertikale Plattensägen. Mit all unserer Erfahrung, mit hoher Leidenschaft unserer Entwicklungsmannschaft und umfassendem Wissen um Ihre tagtäglichen Anforderungen schaffen wir bleibende Werte: die STRIEBIG, Synonym für vertikale Plattensägen.

Ihrem Vertrauen, konsequentem „Swiss Made“ mit höchster Produktqualität und der Verlässlichkeit bewährter Fachhandelspartner verdanken wir unsere seit Jahrzehnten führende Marktposition.



Gebaute Corporate Identity. Vertikale Aluminiumlisenen gliedern die Fassade unseres Firmensitzes in Littau bei Luzern und bilden einen guten Bezug zu unseren Produkten und Marktpartnern.

Unsere Rahmenqualität fällt aus dem Rahmen

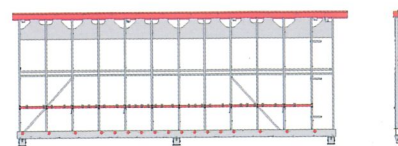

- Präzisionsteile der Maschine auf 1/100mm Genauigkeit gefertigt
- Massiver, selbsttragender, fest verschweisster, verwindungssteifer Sägerahmen
- Vollflächige Auflegewand aus Birkensperrholz mit integrierter Kleinteileauflage
- Hilfsanschlagprofil mit eigenem Massband und 3 Hilfsanschlägen für Wiederholsschnitte
- Automatische Erkennung der Mittelauflege
- Automatische Rollenblockierung während des Sägeschnittes

Striebig EVOLUTION 6224 (Abb. enthält Sonderausstattungen)



EVOLUTION

Unsere Titelabbildung: „HELVETIORUM FIDEI AC VIRTUTI“ – Der Treue und Tapferkeit der Schweizer, so beginnt die Inschrift des Luzerner Löwendenkmals. 1821 wurde es nach einem Modell des Dänen Bertel Thorvaldsen in die Wand eines früheren Sandsteinbruches gehauen. Das Monument erinnert in der Allegorie des sterbenden Löwen an den Untergang der Schweizergarde beim Sturm auf die Tuilleries 1792. Der US amerikanische Schriftsteller Mark Twain würdigte den Löwen von Luzern als „traurigstes und bewegendstes Stück Stein der Welt.“

■ **Berühre und arbeite**

„Touch & saw“ – dieses revolutionäre Konzept lässt Sie die Säge sicher und problemlos bedienen. Die Fingerspitze reicht aus, um die EVOLUTION zu steuern. Das 7,5“ Farbdisplay des Touch-Screens visualisiert alle Funktionen.

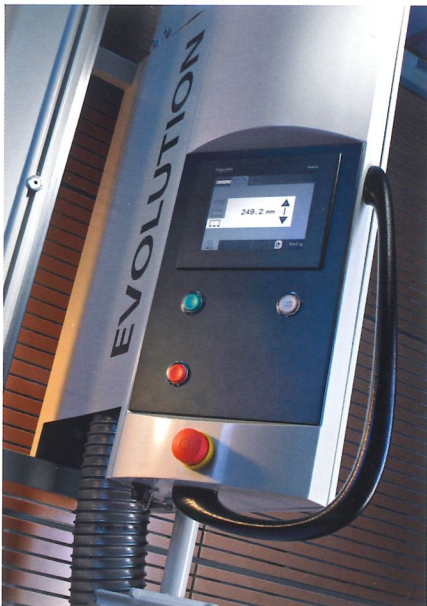

Bedienerführung und Fehlererkennung sind mehrsprachig. Selbsterklärende Symbole führen durch das Menü. Es werden immer nur die Funktionen angezeigt, die möglich sind. Fehlbedienungen sind damit weitestgehend ausgeschlossen. Mit dem serienmäßigen Betriebsstundenzähler erfassen Sie die Zeiten an der Säge.

Über einen USB-Anschluss können extern erstellte Schnittlisten einfach und problemlos eingelesen werden.

■ **Sägebalken & Sägeaggregat – Immer der richtige Schnitt**



Die automatische Motorschwenkung ist nur eine der zahlreichen Funktionen der EVOLUTION, die das manuelle Sägen unterstützen.

- Sägebalken
- Stabile, langlebige Stahlkonstruktion

- Sägeaggregat
 - Spielfreie, leichtgängige Führungen
 - Mehr Komfort, dank weitgehend automatisierter Bedienung
 - Robuste Lagerung des Motorlaufwagens sorgt für hohe Schnittpräzision
 - Starker, durchzugskräftiger 5,5 kW-Motor (7,5 PS)
 - Elektromagnetische Motorbremse

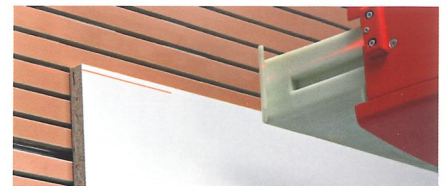

Laser gestützte Anzeige des horizontalen Schnittes (serienmäßig)

■ **DMS – Immer das richtige Mass**



Digitales-Mess-System DMS für beide Achsen (serienmäßig). Frei wählbare Anzeigegenauigkeit zwischen 1,0/0,5 und 0,1mm.

Präzision, Ergonomie, Funktionalität in perfekter Verbindung

■ EVOLUTION – Immer wieder Ober-Klasse

Seit beinahe einem Jahrzehnt steht die EVOLUTION an der Spitze der handgeführten vertikalen Platten-sägen. Etliche Automatikfunktionen erleichtern Ihnen die tägliche Arbeit. Das Touch-Screen Bedienerpanel mit der innovativen SPS-Steuerung führt sicher durch die Funktionsvielfalt.

■ EVOLUTION – Immer von Grund auf perfekt ausgestattet

Vergleichen Sie – die EVOLUTION enthält eine so umfangreiche Grundausstattung wie Sie sie bei kaum einer anderen vertikalen Säge finden können.

- Digitales-Mess-System DMS (beide Achsen)
- Automatische Sägebalkenarretierung mit Schnittstellenerkennung
- Laser gestützte Anzeige des horizontalen Schnittes
- Automatisches Arretieren und Schwenken des Sägeaggregates
- Automatisches Ein- und Austauschen des Sägeaggregates
- Automatische Feinjustierung des Sägemotors
- Betriebsstundenzähler
- TRK-Absaugung
- ALU Mittelauflage über gesamte Maschinenlänge
- Supersilent Schalldämmung

■ EVOLUTION – Immer eine gute Entscheidung

Eine EVOLUTION verkörpert durch ihrer Optik eine hohe Wertigkeit. Das mehrfach ausgezeichnete Produkt-Design (u.a. design preis schweiz) hebt sich vom üblichen Einerlei der Holzbearbeitungs-Maschinen ab. Die Ergonomie ist funktions- und bedienergerecht.

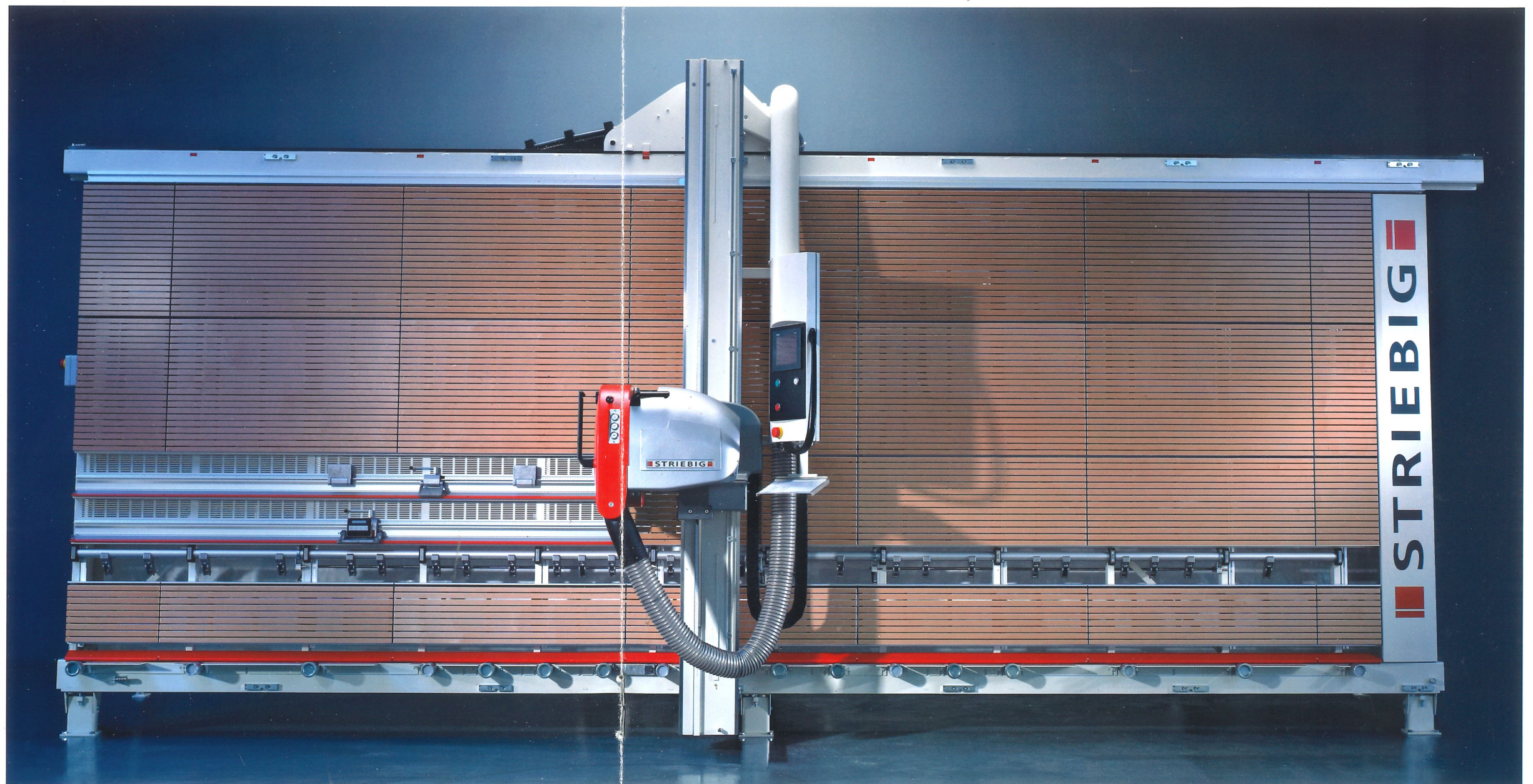

Striebig EVOLUTION 6224 (Abb. enthält Sonderausstattungen)

Aufwertung – Zubehör für Ihre EVOLUTION, ganz individuell

Jede EVOLUTION ist ab Werk umfassend ausgestattet. Dank umfangreicher Optionen können Sie sie noch weiter individualisieren. Auf Wunsch bis hin zu Sondermassen. Lassen Sie sich beraten.

■ Die Vielfalt des EVOLUTION Zubehörs

- 4SB – Automatisches Besäumen unten
- EPS.x – Elektronisches Positioniersystem für horizontale x-Achse
- VSA – Vorritz-Sägeaggregat
- WSG – Winkelschnittgerät
- NVV – Nutvorrichtung für Verbundplatten und Verstellnutwerkzeug
- „High-End“-Mittelauflage
- Papierhalter
- SSD – Sägemotor mit stufenloser Drehzahl
- Sägemotor mit 2 Drehzahlen
- Sonderspannung
- Tropenisolation

■ 4SB – Der untere Besäumschnitt wird zum Kinderspiel

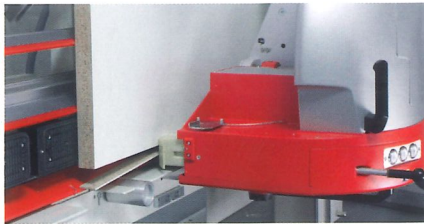

Die Option 4SB für den unteren Besäumschnitt erleichtert die Arbeit ganz enorm. Die Platten werden von Vakuumsaugern sicher gehalten, schwere körperliche Arbeit entfällt. Platten bis zu 5300mm Länge und einer Höhe von 2185mm werden mit dem 4SB-System automatisch unten besäumt.

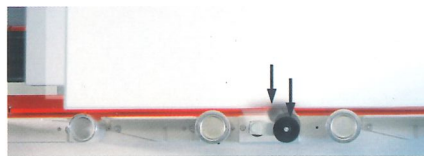
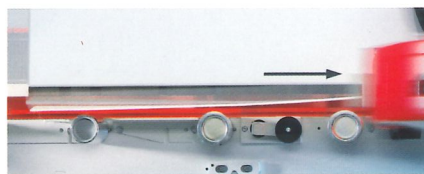
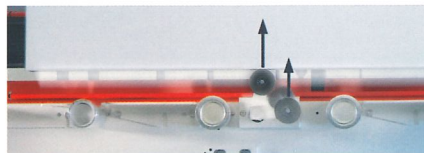

■ VSA – Noch mehr Schnittqualität bei beschichteten Platten

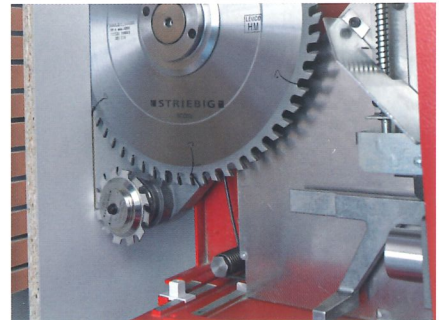

Zeit-, kosten- und werkzeugsparend – die Vorteile des Vorritzsägeaggregates VSA. Bei größeren Mengen und einem evtl. niedrigen Qualitätsniveau der Platten ist das VSA ein „Muss“. Denn: Die Standzeit eines Hauptsägeblattes verlängert sich um das 7-8fache. Ein Vorritz-Sägeblatt übersteht mind. 3 Hauptsägeblätter.

■ EPS.x – Eintippen und fertig



Masse eintippen, fertig. Das Elektronische Positioniersystem EPS ist vollständig in das Touch-Screen Panel integriert. Es erlaubt die einfache und auf den 1/10mm genaue Positionierung der horizontalen x-Achse.



EVOLUTION

■ **Nuten und Fräsen – Erweitern Sie Ihr Angebotsspektrum**



Bei vielen Aufträgen sind Nut- oder Fräsarbeiten notwendig. Diese können auf einer EVOLUTION ohne Probleme ausgeführt werden. Sie können Holzwerkstoffe und Verbundplatten fräsen und nuten.

Für Verstellnuten und Verbundplatten-Fräser ist bei der EVOLUTION nur ein einziger Tiefenanschlag notwendig. Damit sind Verwechslungen ausgeschlossen.



Mit einem skalierbarem Stellrad wird der Tiefenanschlag stufenlos eingestellt (bis 25mm).

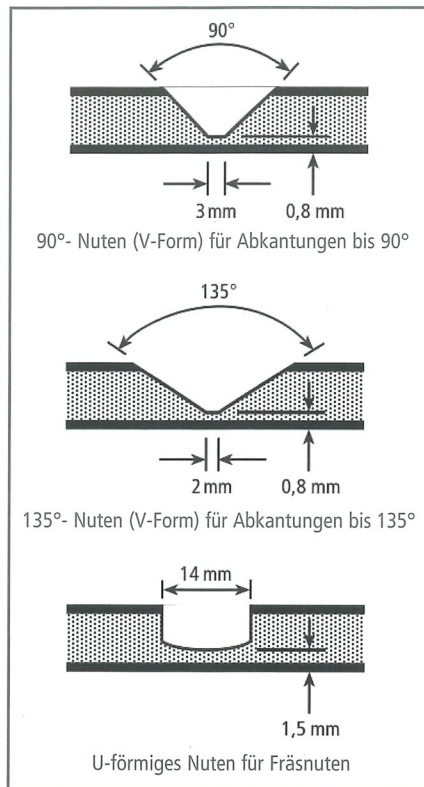

■ **Papierhalter – Unterlagen immer griffbereit**



Sicher gehalten – der Papierhalter hält die Arbeitsunterlagen direkt am Touch-Screen Panel griffbereit.

■ **WSG – Gehrungen passgenau schneiden**



Das Winkelschnittgerät WSG kann links und rechts neben jeder vertikalen Schnittstelle eingesetzt werden. Es ist einfach und schnell montiert. Einsatzbereich: Platten bis 42mm Stärke, exakte Winkel und Gehrungen von 0° - 46°.

■ **Mittelauflage aus faserverstärkten Kunststoffen**



„High-End“-Raster aus faserverstärktem Kunststoff-Material bieten bei besonders empfindlichen Kantenmaterialien und Postforming-Kanten speziellen Schutz.

■ **SSD – Sägemotor**

Besonders empfehlenswert wenn häufig unterschiedliche Materialien verarbeitet werden: SSD – der Sägemotor mit stufenloser Drehzahl.



CONTROL



EVOLUTION



STANDARD



COMPACT

Überzeugend: Masse und Daten der EVOLUTION

Sie steht an der Spitze des Marktes für handgeführte vertikale Plattensägen: die EVOLUTION – unsere Ober-Klasse für vertikale Sägetechnik. Sie verbindet die innovative „touch & saw“-Bedienung mit hohem Bedienerkomfort, Präzision auf den 1/10mm genau und einem umfangreichen Zubehörprogramm.

EVOLUTION							
Typ	Dimensions in mm				Schnittbereich in mm		
	L	H	T1*	T2*	L	Hvert	Hhor
6224	6620	3018	1741	1361	5300	2240	2100
6216	6620	2934	1700	1354	5300	2160	2016
6168	6620	2460	1500	1312	5300	1680	1540
5224	5620	3018	1741	1361	4300	2240	2100
5216	5620	2934	1700	1354	4300	2160	2016
5168	5620	2460	1500	1312	4300	1680	1540
4224	4620	3018	1741	1361	3300	2240	2100
5224	4620	2934	1700	1354	3300	2160	2016
4168	4620	2460	1500	1312	3300	1680	1540
EVOLUTION							
Gewicht der Säge	ca. 1200 kg		Sägeblatt-Drehzahl		4800 U/min		
Schnitttiefe	80mm		2 Absaugstutzen		Ø 100mm		
Sägemotorleistung	5,5 kW		Druckluftanschluss		6-10 bar		
Sägeblatt-Durchmesser	300mm		Anschlusswert		7,5 kW		
Sägeblatt-Bohrung	30mm*1		Netzanschluss		3 x 400 V/50 Hz		
Sonderspannungen und Sonderfrequenzen auf Anfrage							



EVOLUTION – vertikale Sägetechnik der Ober-Klasse

T1* – bei freistehender Montage · T2* – bei Wandmontage

*1 mit 2 Nebenlöchern Ø 9mm, Radius 30mm

Beratung · Verkauf · Service



Das SWISS LABEL unterstreicht die Herkunft und das Qualitätsbewusstsein von Waren und Dienstleistungen schweizerischen Ursprungs. Die STRIEBIG AG ist berechtigt dieses Markenzeichen zu nutzen.

Striebig AG
Grossmatte 26
CH-6014 Littau/Luzern
Tel. 0041(0)41 259 53 53
Fax 0041(0)41 259 53 50
www.striebig.com
info@striebig.ch

