

Kantenanleimmaschine Optimat KDN 210



Perfekte Kanten für anspruchsvolle Kunden - kompakt und leistungsstark



Brandt ist das Unternehmen in der HOMAG Gruppe, das innovative und leistungsorientierte Lösungen bei Kantenanleimmaschinen für das Handwerk, den Innenausbau sowie kleine und mittelgroße Unternehmen bietet.

Die neue KDN 210 zeichnet sich durch ihre äußerst kompakte Bauweise aus und setzt neue Maßstäbe in Sachen Leistungsfähigkeit und Bedienkomfort bei der Bearbeitung von Kanten bis 3 mm.

Damit ist diese Maschine gerade für kleine Unternehmen oder Unternehmensneugründungen sehr interessant.

Hier wird Brandt Know-How geboten, ohne dabei Kompromisse hinsichtlich Qualität und Präzision zu machen.

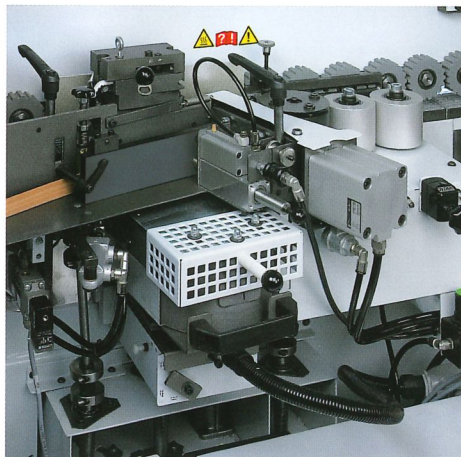

Verleimaggregat
Optimale Leimfugen dank feinsten Dosierbarkeit.

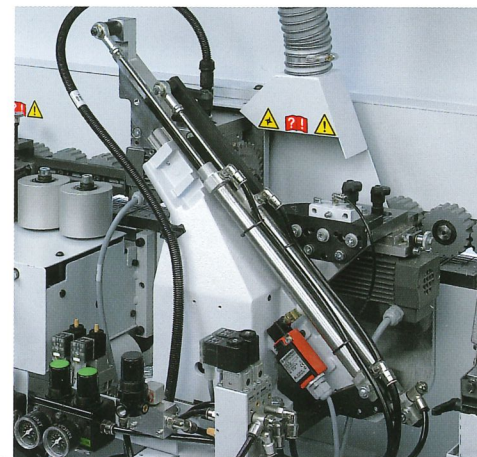
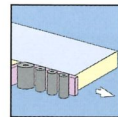

Kappaggregat
Fase-/Gerade Einstellung durch einfaches Schwenken.

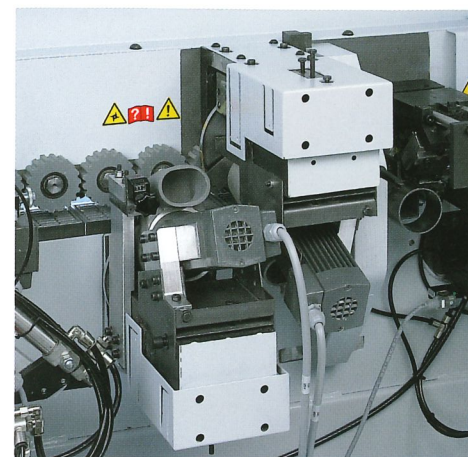
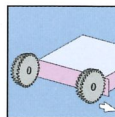

Fräsaggregat
Multifunktionales Fräsaggregat ausgestattet mit Kombifräse.

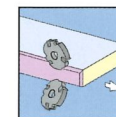

Fakten auf die Sie zählen können:

- **Anleimen bis 3 mm Kantenstärke, auch Massivholz**
→ keine Kompromisse bei der Leistung
- **Zweimotoriges Kappaggregat**
→ hohe Präzision durch ziehenden Schnitt und Linearführung
- **Multifunktionales Fräsaggregat**
→ sauberes Fräsergebnis und optimale Absaugung durch DFC-Werkzeugtechnologie (Dust-Flow-Control)
- **Schnelle und einfache Aggregatverstellung** auf alle gängigen Kantenarten
→ minimale Rüstzeiten
- **Schwabbel- oder Ziehklingenaggregat** in Plug & Play Ausführung
→ leichte Nachrüstung möglich
- **Moderne Streckensteuerung**
→ hoher Bedienkomfort und exakte Steuerung aller Aggregate
- **Stabile Konstruktion**
→ Grundmaschine und Bearbeitungsaggregate im Industriestandard
- **Präzise und robuste Kettenbahn und Vorschubkette**
→ führen Ihr Werkstück exakt durch die Maschine

Keine Kompromisse bei Qualität und Leistung!



BFS-Steuerung
Alle Funktionen auf einen Blick und die notwendigen Informationen im 2-zeiligen Display.

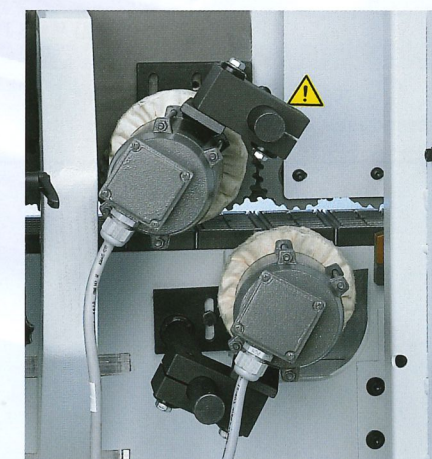

Schwabbelaggregat (optional)
Zum Polieren von Kanten für natürliche Farbtöne.

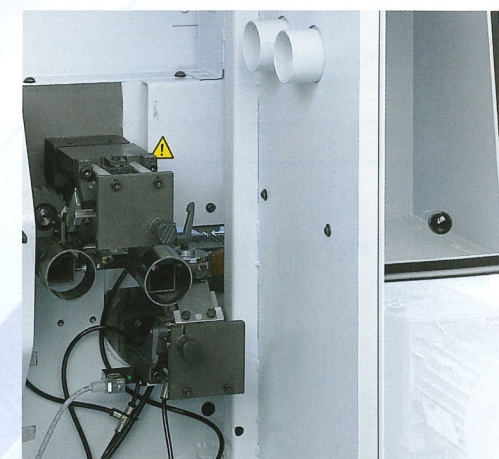
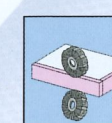

Ziehklingenaggregat (optional)
Zum Glätten von Radien oder Fasen.

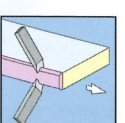

Technische Daten

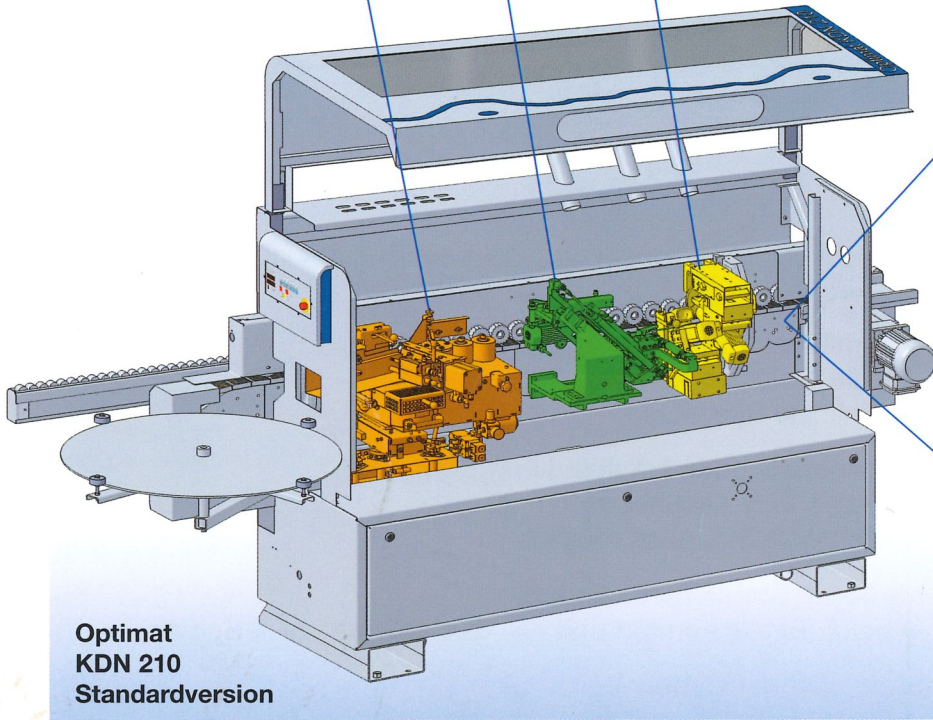
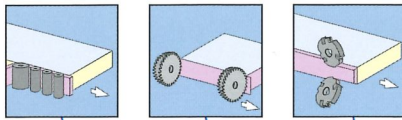

**Optimat
KDN 210
Standardversion**

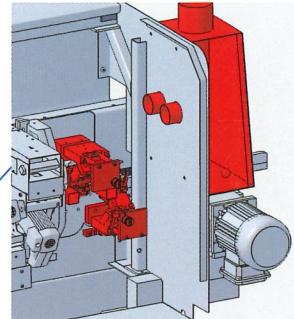

**Ziehklingenaggregat
(optional)**

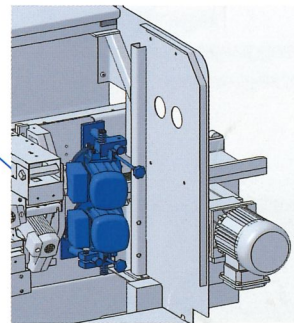
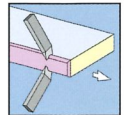

**Schwabbelaggregat
(optional)**

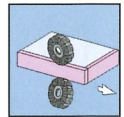

	KDN 210
Maschinenlänge (mm)	3450
Anschlusswert (kW)	3,5
Gewicht (kg)	800
Absaug-Durchmesser (mm)	3x60
Vorschubgeschwindigkeit (m/min)	9
Maschinenmaße BxH (mm)	800 x 1500
Werkstückdicke (mm)	8 - 50
Kantendicke (mm)	0,4 - 3
Rollentrennen (mm)	max. 3,0 x 45 / 1,0 x 55
Arbeitshöhe (mm)	950
Elektrik	400 V - 3 Ph - 50 Hz
Pneumatik (bar)	6
Lärmemissionswert (dBA)	84/85

Technische Änderungen vorbehalten. Einzelne Maschinendarstellungen können Optionen enthalten.

Ein Unternehmen der Homag-Gruppe



Brandt
Kantentechnik GmbH
Weststraße 2
32657 Lemgo
Germany
Tel. +49 5261/974-0
Fax +49 5261/6486
info@brandt.de
http://www.brandt.de

Klingelberg-Klauss B.V.
Noordweg 19 3236 LH
Postbus 400 3230 AK
ZWIJNDRECHT 078 - 6194011

