

## Zwei Wege zur perfekten Nullfuge

# LUMINA



PRODUKTIVITÄT UND PRÄZISION



## Unsere Leidenschaft gilt der Perfektion der Plattenbearbeitung

Unsere Ingenieure gehören zu den besten der Welt. Ihr visionäres Denken und außergewöhnliches Können sorgt dafür, dass unsere Maschinen heute zu den leistungstärksten, flexibelsten und sichersten der Welt gehören. Die Kunden schätzen an uns, dass wir hervorragende Produkte schnell und qualitativ hochwertig zu einem marktgerechten Preis entwickeln und fertigen können. Integrative, miteinander vernetzte Lösungen bestimmen weltweit die Produktion in der Holz- und Plattenverarbeitung.

HOLZ-HER bietet deshalb ein aufeinander abgestimmtes Programm und entwickelt grundsätzlich eine komplette Produktreihe, von der Einstiegsmaschine bis zum alle Leistungsbereiche umfassenden Topmodell. Parallel zu neuen Produkten werden alle Service-Aktivitäten und die Produktschulungen konzipiert. Somit wird dem Kunden zur Markteinführung nicht nur eine neue Maschine, sondern immer ein komplettes Leistungspaket angeboten. Dabei stehen praxisbezogene Lösungen und hoher Kundennutzen im Vordergrund.

Absolute Präzision in der Fertigung garantiert perfekte Ergebnisse beim Kunden.



## Das können Sie von uns erwarten

- Wir wollen unsere Kunden und Partner optimal verstehen und mit innovativen Produkten und Serviceleistungen ihren Erfolg optimieren und vergrößern.
- Der enge Kontakt zu unseren Händlern, aber auch zu den Endkunden, den Schreincrn, Innenausbauern und Industriebetrieben, ist eine besondere Stärke von HOLZ-HER.
- Überdurchschnittliche Leistungen in allen Bereichen zu erbringen, Zukunftsdenken, Kontinuität und Konsequenz in der Entwicklung und Konstruktion, Perfektion in der Produktion sowie intensive Beratung im Vertrieb und Service haben bei HOLZ-HER höchsten Stellenwert.
- Trends zu erkennen und möglichst vorwegzunehmen sind Schlüsselqualifikationen starker Unternehmen wie HOLZ-HER. Um dem gerecht zu werden, muss die Qualifikation jedes Einzelnen up to date sein. Deshalb ist die qualifizierte Ausbildung junger Menschen bei HOLZ-HER ein zentrales Thema.



### Die WEINIG Gruppe – Maschinen und Anlagen für die Bearbeitung von Massivholz und Holzwerkstoffen

Innovative Spitzentechnologie, umfassende Dienstleistungen und Systemlösungen bis zur schlüsselfertigen Produktionsanlage: Die WEINIG Gruppe ist Ihr Partner, wenn es um profitable Bearbeitung von Massivholz und Holzwerkstoffen geht. WEINIG Qualität und Wirtschaftlichkeit geben Ihnen den entscheidenden Vorsprung im weltweiten Wettbewerb, ob Handwerk oder Industrie.



## Die **LUMINA**-Baureihe

Neben LTRONIC und Glu Jet bekommen Sie mit der LUMINA alles rund um eine professionelle Kantenleimmaschine. Bis zu 18 NC-Servoachsen sorgen für höchste Automation der Bearbeitungsaggregate, wiederholgenau auf Knopfdruck. Selbst die Druckeinstellungen und Klebermengenangabe erfolgen vollautomatisch und bedarfsangepasst. Die HOLZ-HER LUMINA mit der LTRONIC-Laserkanteneinheit setzt höchste Maßstäbe und ist der professionelle Standard für kompromissloses Kantenanleimen.



Alle Abbildungen können  
Ausstattungsoptionen enthalten.



- Vollautomatische Bedienung der Bearbeitungsaggregate per Knopfdruck über NC-Servoachsen ohne Öffnen der Haube.
- Ergonomische Bedienung durch 18,5"-Touchscreen-Steuerung der neuesten Generation im 16:9-Format. Inklusive intelligenter Kantenbibliothek für die schnelle Laserkantenwahl.
- Höchste Präzision und Betriebssicherheit auf Jahre durch verwindungssteifen, geschweißten Maschinenständer.



Das intelligente Energiemanagement für HOLZ-HER Kantenanleimmaschinen.



Für kurze Werkstückabstände und optimierte Kantenüberstände.

# HOLZ-HER macht perfekte Nullfugen

Die LUMINA-Baureihe bietet in der Plattenbearbeitung eine einzigartige Kombination: zwei Systeme für die perfekte Nullfuge.

- Das Glu Jet Kleberauftragungssystem für den serienmäßigen Einsatz von PUR-Kleber.
- LTRONIC, die Laserkanteneinheit von HOLZ-HER, unschlagbar in Schnelligkeit und Kosteneffizienz.

## Glu Jet – wasserfeste Nullfuge mit Dünnfilmtechnologie

Industrietechnologie für das Handwerk – mit dem HOLZ-HER Glu Jet System können Sie PUR-Kleber immer serienmäßig verarbeiten; so einfach wie EVA-Kleber. Starke Argumente für Sie und Ihre Kunden:

- Kein zusätzliches Leimbecken.
- Kein teurer Stickstoffbehälter.
- Extrem lange Haltbarkeit durch hochfeste Verbindung.
- Hitze- und wasserbeständig, dadurch qualitative Vorteile in allen Möbelbereichen.



**Heizzeit**  
3 Minuten



**Kleberwechsel\***  
3 Minuten

\* auf PUR-Kleber, auf EVA-Kleber und Farbwechsel



**Reinigung**  
3 Minuten



> LTRONIC und GLU JET –  
für überlegene Kantenoptik.  
Unschlagbar im Doppelpack! <



## LASERKANTENEINHEIT LTRONIC

# LTRONIC – Ihre perfekte Nullfuge mit Laserkanten

Mit LTRONIC können Sie coextrudierte und nachbeschichtete Laserkanten verarbeiten. Das NIR-Modul in der LTRONIC-Einheit kann Wärmeenergie schnell und punktgenau übertragen und ist somit ideal für die Aktivierung der Funktionsschicht auf Laserkanten.

- Optisch perfekte Ergebnisse – Ton in Ton durch Nullfuge.
- Keine Aufheizzeit.
- Geräuschlose Verarbeitung.
- Kein Reinigungsaufwand.
- Vorreiter in Sachen Energieeffizienz.
- Komplett saubere Nachbearbeitung.



**Heizzeit**  
Keine



**Kleberwechsel**  
Keinen



**Reinigung**  
Keine



» Auf Knopfdruck  
perfekte Ergebnisse  
mit LTRONIC. «



NIR-MODUL

## Ihre Vorteile mit dem NIR-Modul in der *LTRONIC*

### ■ Unmittelbare Verfügbarkeit

Keinerlei unproduktive Aufheizzeiten. Sofort verfügbar auf Knopfdruck.

### ■ Geräuschlose Verarbeitung

LTRONIC arbeitet ohne jegliche Geräuschemission und ohne Druckluft.

### ■ High-Tech-Kühlung aus der CNC-Technik

Das NIR-Modul (Near Infrared Radiation) wird durch Flüssigkeitskühlung auf gleichbleibender Temperatur gehalten und ermöglicht dadurch eine kontinuierliche Produktion ohne Kühlpausen.

### ■ Hohe Energieeffizienz

Die Wellenlänge des NIR-Moduls liegt sehr nahe an der Intensität des Diodenlasers und kann seine Energie punktgenau auf die Länge des Werkstücks optimieren. Es wird keine Energie in den Rüstlücken verbraucht.





# Wechselstation Glu Jet und LTRONIC

Auf der LUMINA können Anwender über eine hochpräzise HSK-Schnittstelle aus der CNC-Technik das LTRONIC- und Glu Jet-Aggregat minuten-schnell, je nach Bedarf, wechseln.

Die LUMINA besitzt eine automatische Aggregat-erkennung und ist nach der Einwechslung von LTRONIC sofort einsatzbereit. Die Wechselzeit von Kante zu Kante beträgt maximal 5 Minuten.

Glu Jet sowie LTRONIC haben auf der LUMINA jeweils Kantenmagazine mit optimierten Einlaufwinkeln und erlauben somit kompromisslose Kantenvielfalt, angefangen von der modernen Hochglanzkante bis hin zu starken Kantenquerschnitten im Massivholzbereich.



## AUSZEICHNUNGEN

2012/14



GOLD STAR AWARD  
AWISA, Brisbane (Australien)

2014



TROPHÉE EXPOBOIS  
EXPOBOIS, Paris (Frankreich)

2014/16

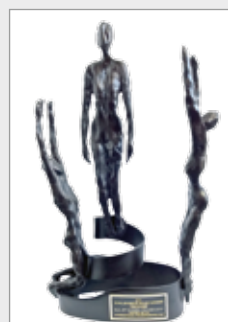

CHALLENGER AWARD  
IWF, Atlanta (USA)

2016



GOLD STAR AWARD  
AWISA, Melbourne (Australien)

# Edge Control Touch

Die HOLZ-HER Steuerung Edge Control Touch ist extrem leistungsfähig und Vorbild für eine einfache Bedienung. Ergonomisch, einfach und einheitlich im Tablet-Design.

## Display

- 18,5"-Touchscreen im 16:9-Format.
- Brilliante graphische Darstellung der Bearbeitungsprozesse.
- Einfache Bedienung – dreh- und schwenkbares Bedienpult in Augenhöhe.

## Bedienung

- Elektronisch gesteuerte Rüstvorgänge mit 100 % Wiederholgenauigkeit.
- Übersichtliche und komplette Erfassung aller Betriebsdaten: Gesamtlaufmeter, Gesamtstückzahl, Gesamtstunden mit Resetfunktion.
- Individuelle Benutzerverwaltung mit Passwortschutz und Einzelberechtigung.

## Ausstattung/Service

- Netzwerkanbindung.
- Onlinewartung, schneller Datenaustausch mit dem HOLZ-HER Service.
- Barcode-Schnittstelle für automatischen Programmaufruf.
- Externer USB-Anschluss für Datensicherung bzw. Systemupdate.
- Anbindung an HOLZ-HER Prozessdatenerfassung zum direkten Auslesen von Betriebsdaten (Option).



Edge Control Touch –  
zukunftssicher durch hohe Standards.



Laserkanten per Knopfdruck.

## Kantenbibliothek

Ein Highlight ist die voll in die Steuerung integrierte Kantenbibliothek. Hier sind die gängigsten coextrudierten und nachbeschichteten Kanten werkseitig bereits hinterlegt und können einfach über den serienmäßigen Touchscreen vom Anwender ausgewählt werden.

Jede Laserkante benötigt einen spezifischen Energieeintrag, der beispielsweise von der Kantestärke oder Farbe abhängig ist. Nach der Auswahl stellt LTRONIC den jeweiligen Energiebedarf automatisch ein und sollte Ihre Kante nicht in der Bibliothek aufgelistet sein, übernimmt für Sie der Kantenrechner die Berechnung der benötigten Energie.

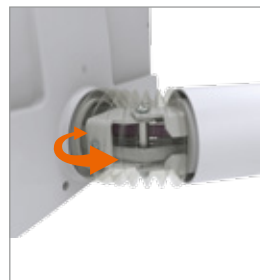
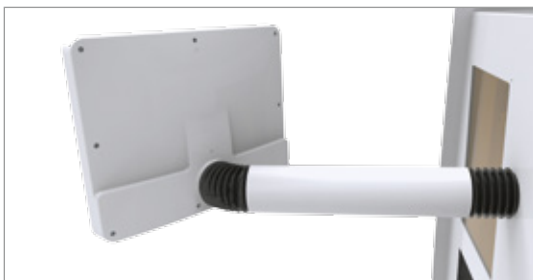

Dreh- und schwenkbares Bedienpult.



### LUMINA 1375

Die LUMINA 1375 bietet in der Plattenbearbeitung eine einzigartige Kombination. Über die Wechselaggregate LTRONIC und Glu Jet erhalten Sie gleich zwei Wege zur perfekten Nullfuge. Glu Jet mit wasserfestem PUR-Kleber oder LTRONIC für Laserkanten. Mit der LUMINA-Technologie lassen sich das LTRONIC- und Glu Jet-Aggregat minutenschnell, je nach Bedarf, wechseln. Die 12 NC-Servoachsen sorgen für schnelle und wiederholgenaue Rüstvorgänge. Die LUMINA 1375 bietet damit die perfekte Einsteigerlösung für das Handwerk.



### LUMINA 1380

Die LUMINA 1380 besitzt ebenso die Wechselaggregate LTRONIC und Glu Jet für die perfekte Nullfuge. Bis zu 18 NC-Servoachsen sorgen hier für höchste Automation und Produktivität. Vom Hightech-Fügefräsen bis zum kompletten Finish-Bereich bietet diese Maschine die umfassende Ausstattung für Ihre perfekte Kantenbearbeitung. Der Alleskönner in dieser Klasse.

# Aggregate für 100 Prozent Wiederholgenauigkeit!

Um bei hohem Durchsatz immer wieder die gleichen, präzisen Ergebnisse zu erzielen, müssen bei jedem Aggregat alle Details höchste Anforderungen erfüllen. Das Formfräsaggregat zeigt beispielhaft, worauf es ankommt.

Denn 100 Prozent Wiederholgenauigkeit hat beim professionellen Kantenanleimen eine große Bedeutung.

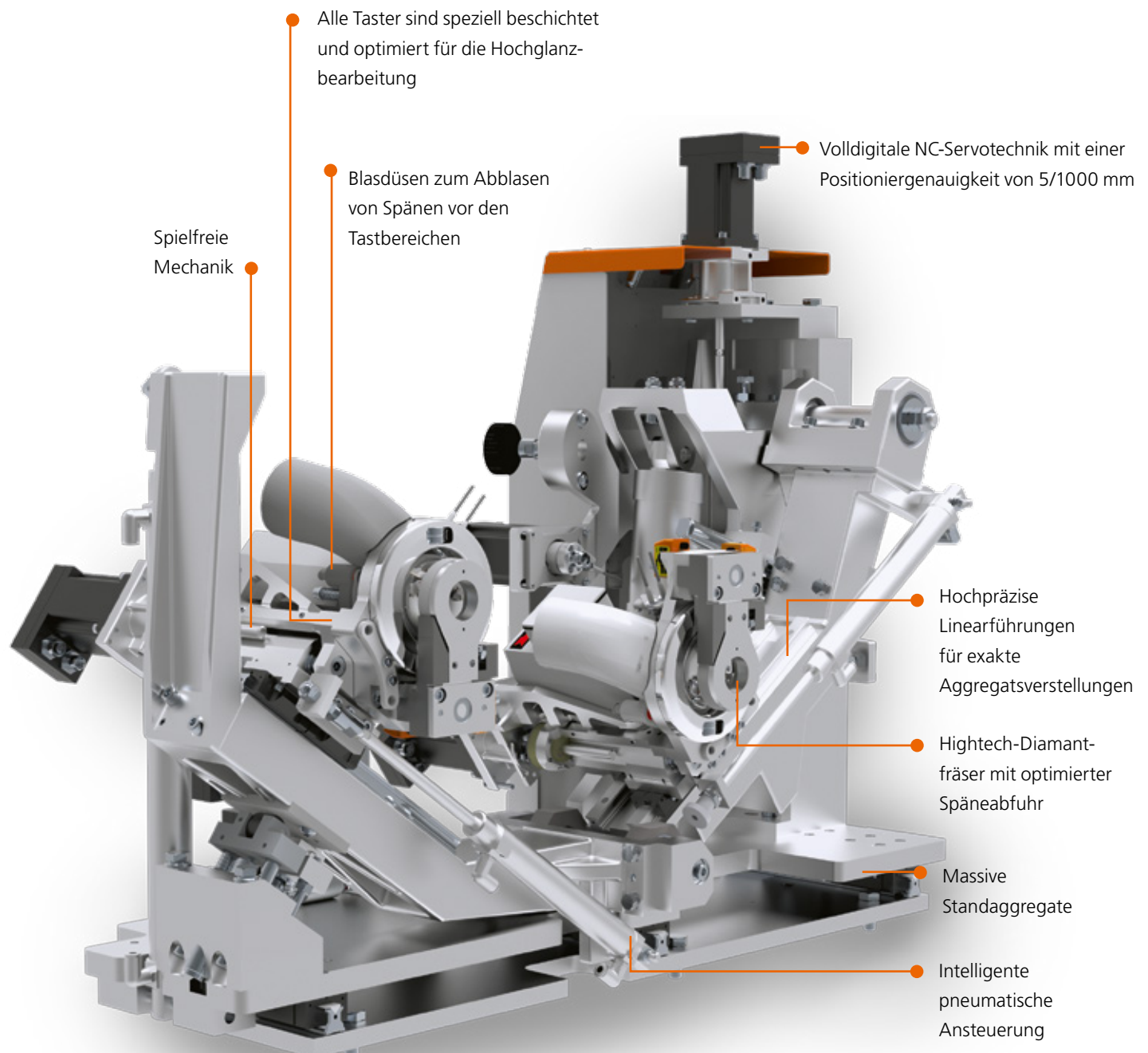

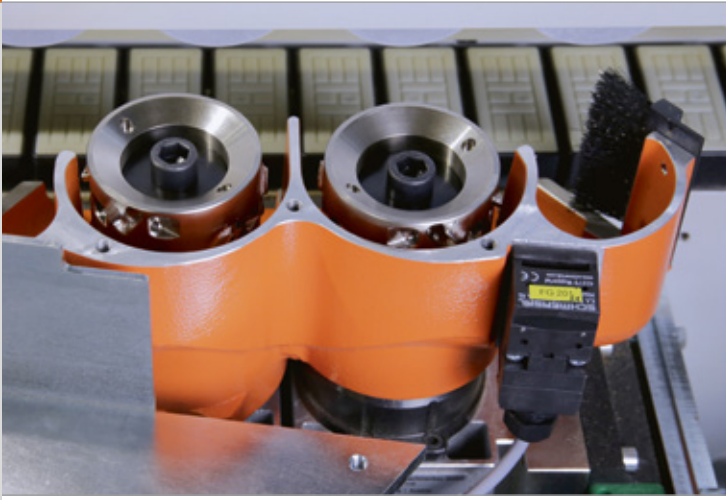

## Fügefräsen

Geschnittene Kanten haben oft kleine Ausrisse in der Deckschicht. Das Fügefräsaggregat sorgt für perfekte Klebeflächen und bereitet die Platten auf das Anleimen vor. Ausgestattet mit den patentierten Air-Stream-Fügewerkzeugen.

Inklusive Höhenverstellung für die optimale Schneidenausnutzung.

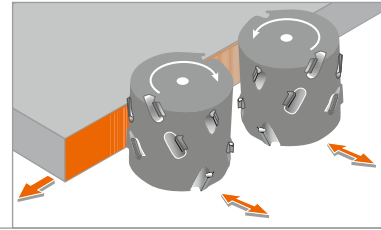

## Kantenmagazin LTRONIC/Glu Jet

Das spezielle LUMINA Kantenmagazin kombiniert den einzigartigen schanken Einlaufwinkel von nur 7 Grad für extreme Kantenquerschnitte im Massivholzbereich mit dem optimalen Einlaufwinkel für die Aktivierung von Laserkanten. Synchro-Antrieb, automatische Kantenvereinzelnung sowie eine automatische Kantenüberwachung sind serienmäßig enthalten.

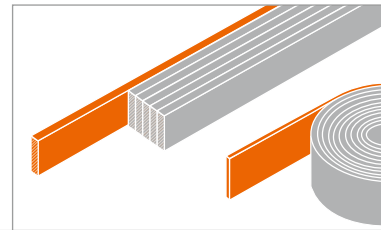

## Druckwerk motorisch

Synchron angetriebenes Druckwerk mit automatischer Anpassung an die Vorschubgeschwindigkeit mit NC-Servoachse zur motorischen Verstellung an die jeweilige Kantenstärke (Option).

Gerade und konische Druckwalzen für eine perfekte Klebefuge.

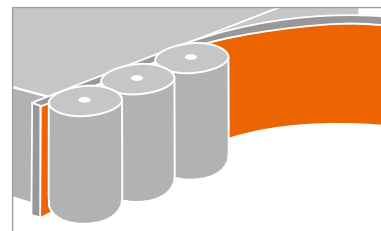

## Kappaggregat pneumatisch

Zum Gerade- oder Fasekappen bei Dünnkanten; serienmäßig pneumatisch schwenkbar auf 10 Grad. Hochwertige Ausführung mit stabilem Gussständer.

Sägemotoren jeweils auf zwei Führungen für ein präzises Abkappen der Kantenüberstände.

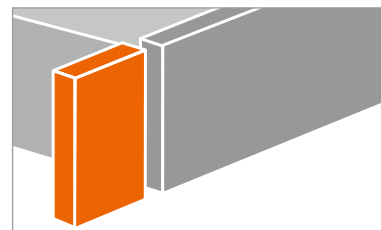



### Fräsaggregat pneumatisch

Multifunktionsfräsaggregat zum Bündigfräsen bis 8 mm Kantenstärke, Radien bis 3 mm, schwenkbar 0 – 15 Grad. Inklusive Diamantwerkzeuge.

Weitere Ausstattung:

- Integrierte Späneführung im Werkzeug.
- ProLock-System.
- Auch mit vier NC-Servoachsen erhältlich (optional).

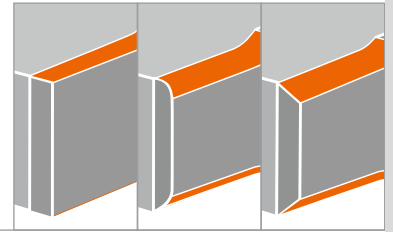

### Multifunktionsfräsaggregat 4 NC-Servoachsen

Zum Bündig-, Radius- oder Fasefräsen inklusive festbestücktem Diamantwerkzeug mit patentiertem Air Stream System. Optional auch vollautomatisch gesteuert mit sechs NC-Servoachsen.

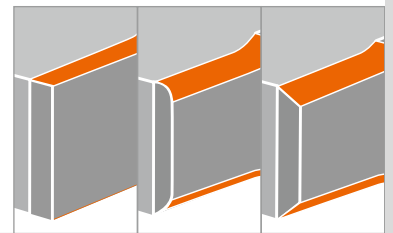

### Kopierfräsaggregat

Aggregat zum Kopieren der vertikalen, stirnseitigen Kanten, verschiedene Kantenprofile möglich – auch Postformingprofile. Integrierte Späneabführung. Mit diamantbestückten Werkzeugen für eine lange Lebensdauer der Werkzeuge.

Arbeitshöhe 60 mm.

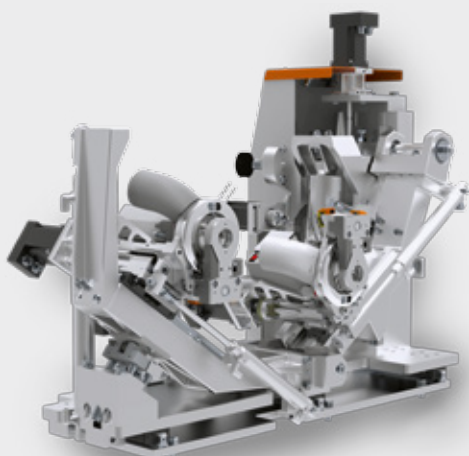
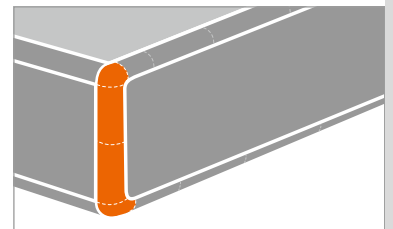

### Formfräsaggregat

Aggregatsverstellungen auf Linearführungen. Mit serienmäßigen Blasdüsen vor den Tastrollen zum Abblasen von Spänen vor den Tastbereichen. Inklusive Fachbodenprogramm für die optimale Bearbeitung von Fachböden mit abgerundeten Ecken.

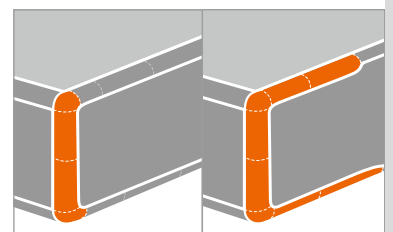



### Ziehklingenaggregat

Für die perfekte Glättung von Radien oder Fasen an Kunststoffkanten.

Auch als Hochglanzpaket mit vier NC-Servoachsen erhältlich (Option).

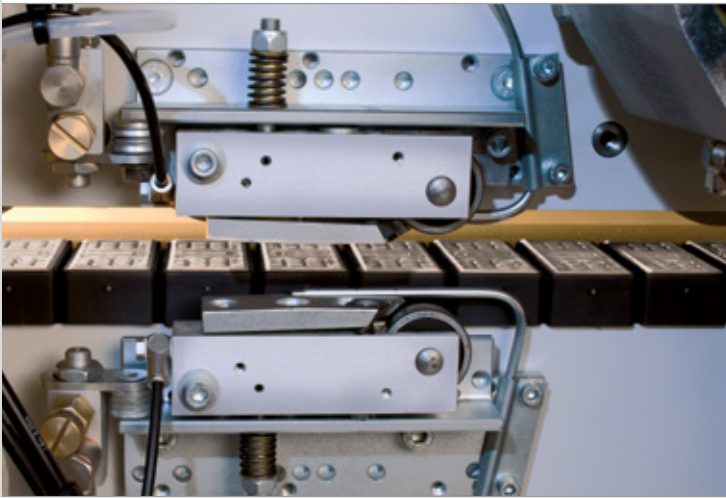
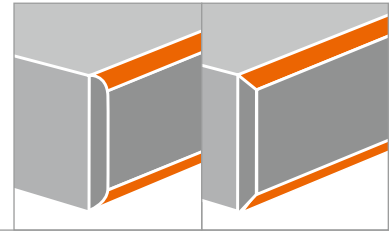

### Flächenziehklinge (einsatzgesteuert)

Saubere Nachbearbeitung der Fläche. Einsatzgesteuert mit 2 HW-Wendemessern, 4-seitig verwendbar. Manuelle Nachbearbeitung entfällt.

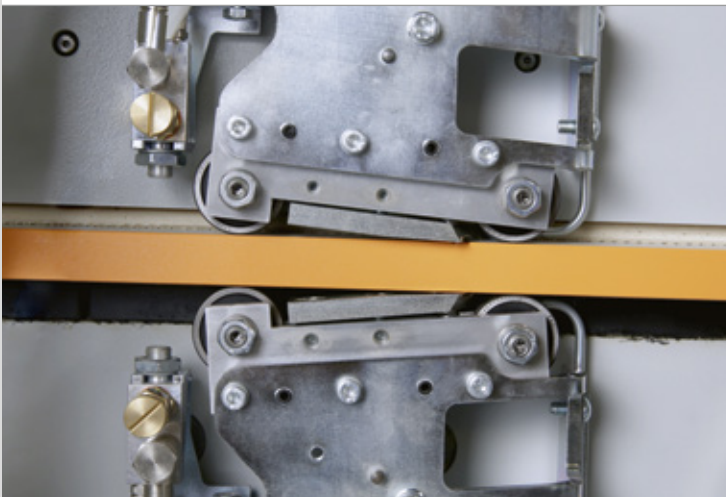
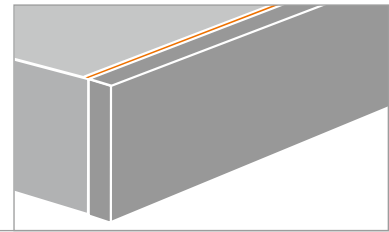

### Flächenziehklinge (Vor- und Nachastung)

Saubere Nachbearbeitung der Fläche mit Vor- und Nachastung für hohe Vorschubgeschwindigkeiten. 2 HW-Wendemesser 4-seitig verwendbar. Manuelle Nachbearbeitung entfällt. Beide Einheiten automatisch abhebbar für Sonderanwendungen.

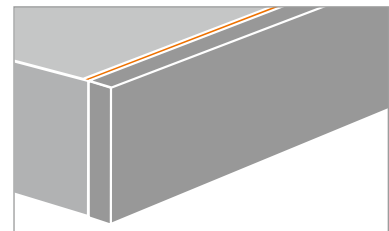

Starke Leistung,  
hohe Automatisierung.



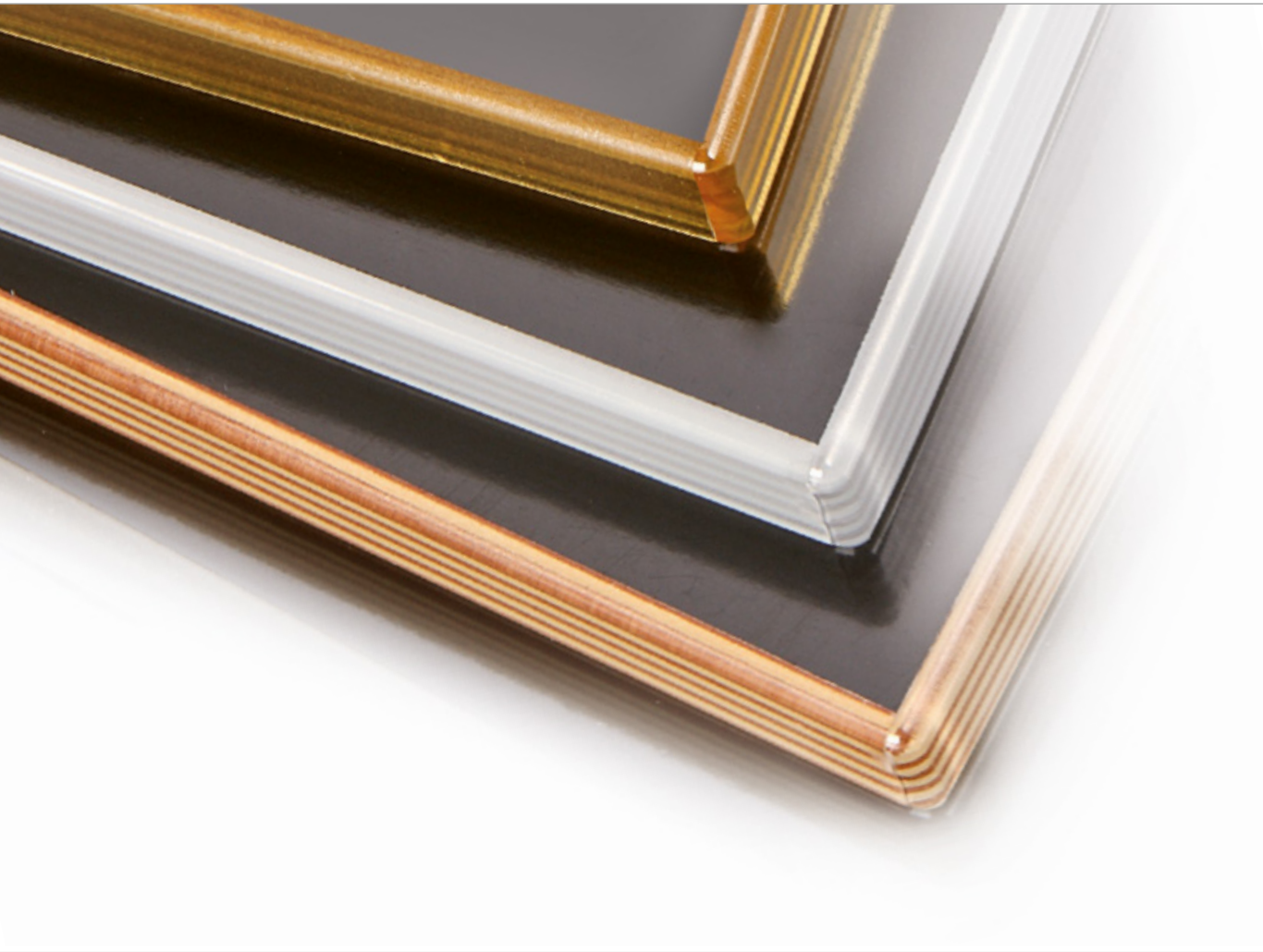

### Schwabbelaggregate

Polieren, bis es glänzt; für die komplette Nachbearbeitung. Serienmäßig aufgebaut.

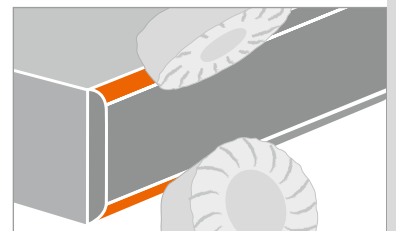

### Sprüheinrichtungen

Trenn- und Reinigungsmittelsprühgeräte für den Ein- und Auslaufbereich. Antistatik-, Kühl- und Gleitmittel – elektronisch gesteuert über Spezialdüsen – für ein perfektes Kantenfinish. Die verschiedenen Flüssigkeitsbehälter sind alle sauber im Maschinengestell integriert.

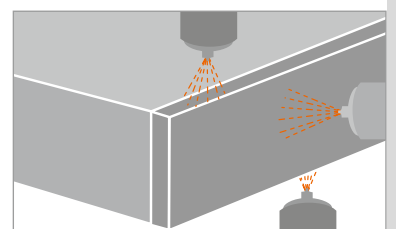

# Perfekt ausgestattet bis ins Detail

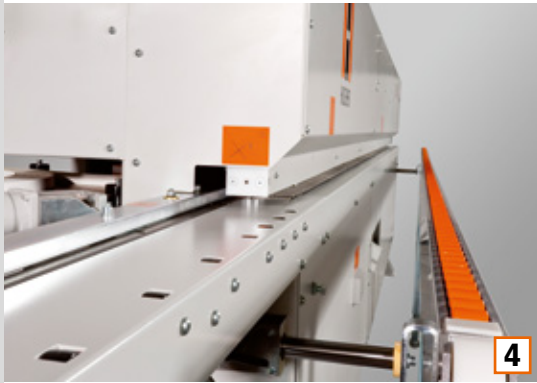
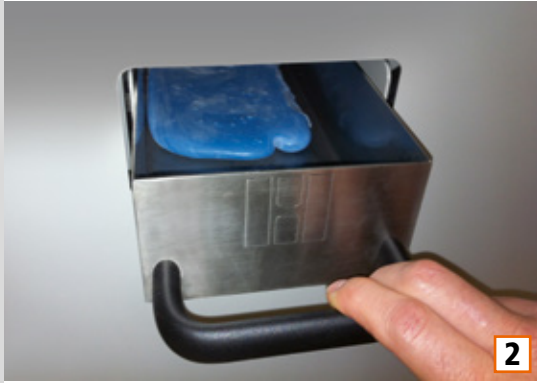
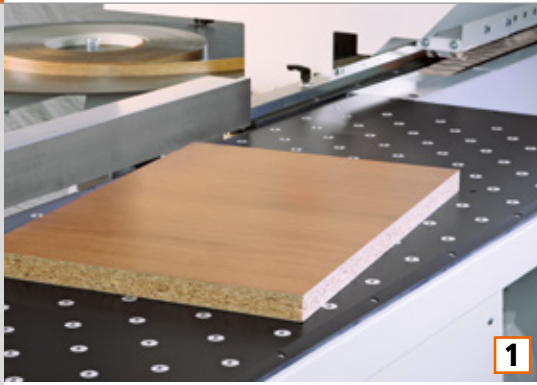

## ■ Luftkissentisch

Für leichtes und schonendes Handling – auch von sperrigen Werkstücken (Option) (Bild 1).

## ■ Glu Jet Auffangbehälter

Für den sauberen und komfortablen Spülvorgang (Bild 2).

## ■ Nestingpaket

Für Topfbandbohrungen oder trapezförmige Werkstücke (Option) (Bild 3).

## ■ Langes, motorisches Einlauflineal

Für die optimale Zuführung langer Werkstücke. Über das motorische Einlauflineal lässt sich die Fügestärke per Knopfdruck automatisch einstellen (Option) (Bild 4).

## ■ Transportkettenschmierung

Intelligente automatische Transportkettenschmierung. Sensorisch gesteuerte Einheit, welche belastungsabhängig die Schmierung entsprechend dosiert.



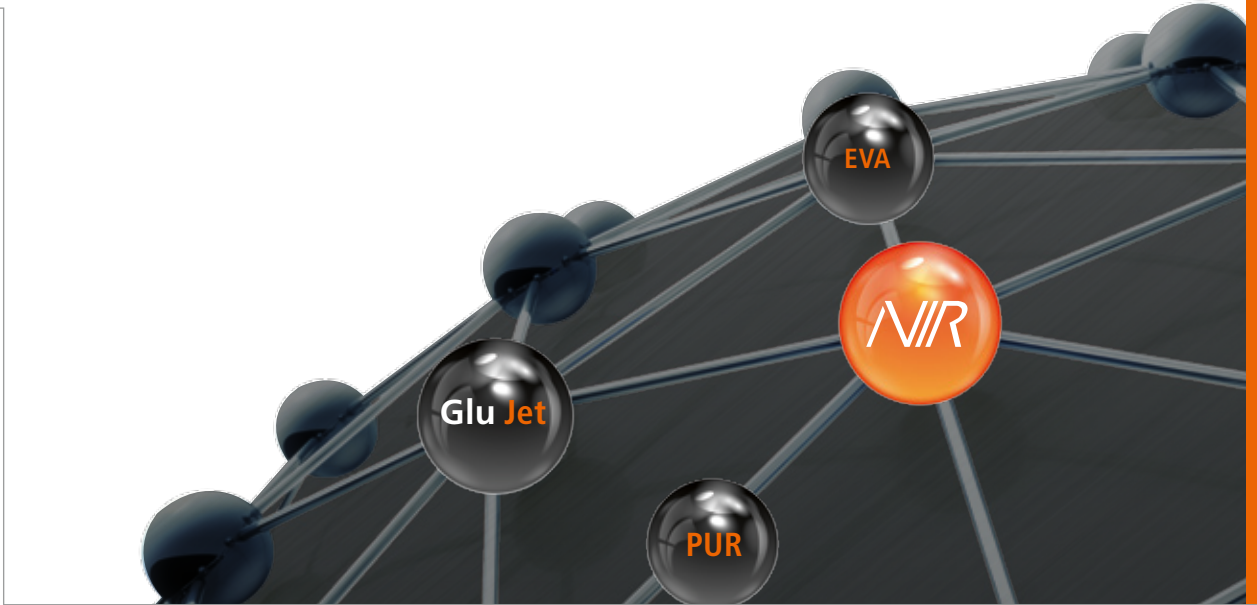

## Adaptivpaket

Über die optimierte und automatische Ansteuerung der umfangreichen Druckeinstellungen mit Plausibilitätskontrollen realisiert HOLZ-HER eine automatische, bedarfsangepasste Steuerung der Klebermenge. Darüber hinaus gibt es ein adaptives Kappmesser, das je nach Kantenstärke automatisch den Druck anpasst.

Als Ergänzung erhalten Sie ein adaptives Druckwerk, das die Drücke der einzelnen Andruckwalzen je nach Anwendung optimal für ein perfektes Ergebnis einstellt. Einstellungsfehler und Ausschussquoten senken Sie hiermit auf ein Minimum (Option).

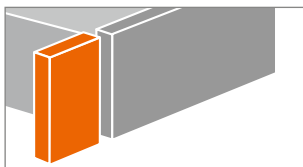

Adaptives Kappmesser

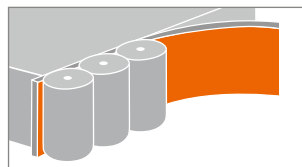

Adaptives Druckwerk

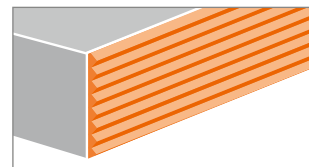

Automatische Klebermengensteuerung



> Einstellungsfehler und Ausschussquoten senken Sie mit dem Adaptivpaket auf ein Minimum. <

# Bestückung der LUMINA

Maschine	LUMINA 1375	LUMINA 1380
Steuerung	18,5" Touchscreen	18,5" Touchscreen
Brücke	Rollenbrücke mot.	Rollenbrücke mot.
Magazin	LTRONIC / SYNCHRO	LTRONIC / SYNCHRO
Fügen	60 mm	60 mm
Wechseleinheit 1	LTRONIC mit NIR	LTRONIC mit NIR
	LTRONIC mit NIR <sup>plus</sup>	LTRONIC mit NIR <sup>plus</sup>
Wechseleinheit 2	Glu Jet automatic	Glu Jet automatic
Druckwerk	3 Rollen, motorisch	3 Rollen, motorisch
Kappen	Zweimotorig	Zweimotorig
Fräsen	Multifunktion pneumatisch	Multifunktion MOT6
	MOT 4 / MOT 6	
Eckkopieren	Einmotorig, 60 mm	Zweimotorig, 60 mm, MOT 4
Radiusziehklinge	Pneumatisch	MOT 4, inkl. Hochglanzpaket
	MOT 4	
Flächenziehklinge	Flächenziehklinge, einsatzgesteuert	Flächenziehklinge, einsatzgesteuert
	Vor- und Nachtastung	Vor- und Nachtastung
Schwabbeln	Schwabbelaggregat	Schwabbelaggregat
Sprüheinrichtungen		

- Standard
- Option
- Freiplatz



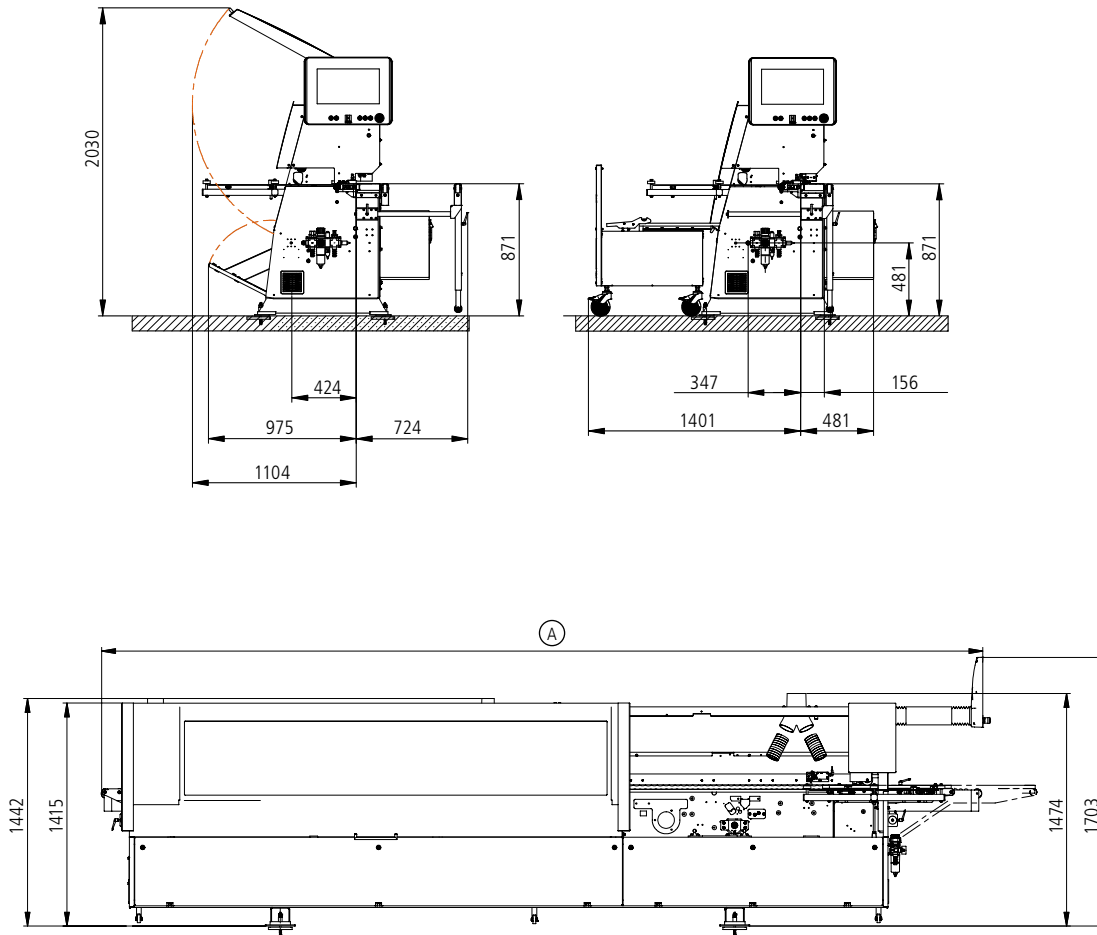

	<b>LUMINA 1375</b> mit <b>Glu Jet</b>	<b>LUMINA 1380</b> mit <b>Glu Jet</b>	<b>LUMINA 1380</b> mit <b>LTRONIC</b>
<b>Technische Daten</b>			
Gesamtlänge (A)	5185 mm	5587 mm	
Gesamtlänge mit verlängertem Einlauflineal	5537 mm	5936 mm	
Gewicht	2030 kg	2200 kg	
<b>Vorschubgeschwindigkeit</b>			
Vorschubgeschwindigkeit	10–18 m/min	10–18 m/min	10–18 m/min
<b>Arbeitsmaße</b>			
Mindestwerkstücklänge	160 mm	160 mm	160 mm
Mindestwerkstückbreite	60 mm	60 mm	60 mm
Werkstückdicke	8–60 mm	8–60 mm	8–23 mm (45 mm**)
Kantenstärke	0,4–8 mm (12 mm*)	0,4–8 mm (15 mm*)	0,4–3 mm

\*mit Werkzeugwechsel

\*\*mit NIR<sup>plus</sup>

# Intelligentes Returnsystem für mehr Effizienz

Eine perfekte Ergänzung für die LUMINA-Baureihe ist das intelligente HOLZ-HER Returnsystem. Das leistungsstarke Modul zeichnet sich durch hohe Flexibilität im Einsatz aus und amortisiert sich bei allen Losgrößen schnell.

- Zur serienmäßigen Ausstattung gehört eine Dreheinrichtung 90 /180 Grad.
- So transportiert das Returnsystem die Teile sicher, schonend und zuverlässig zum Einlaufbereich der LUMINA zurück bzw. stapelt sie – auch verschachtelt – ab.
- Vorschubgeschwindigkeit von 0 bis 18 m/min., automatische Anpassung an den Vorschub der LUMINA.

Zeitverluste und Staus durch manuelle Entnahme der Werkstücke gehören der Vergangenheit an, der wirtschaftliche Ein-Mann-Betrieb an der LUMINA wird zur Regel.

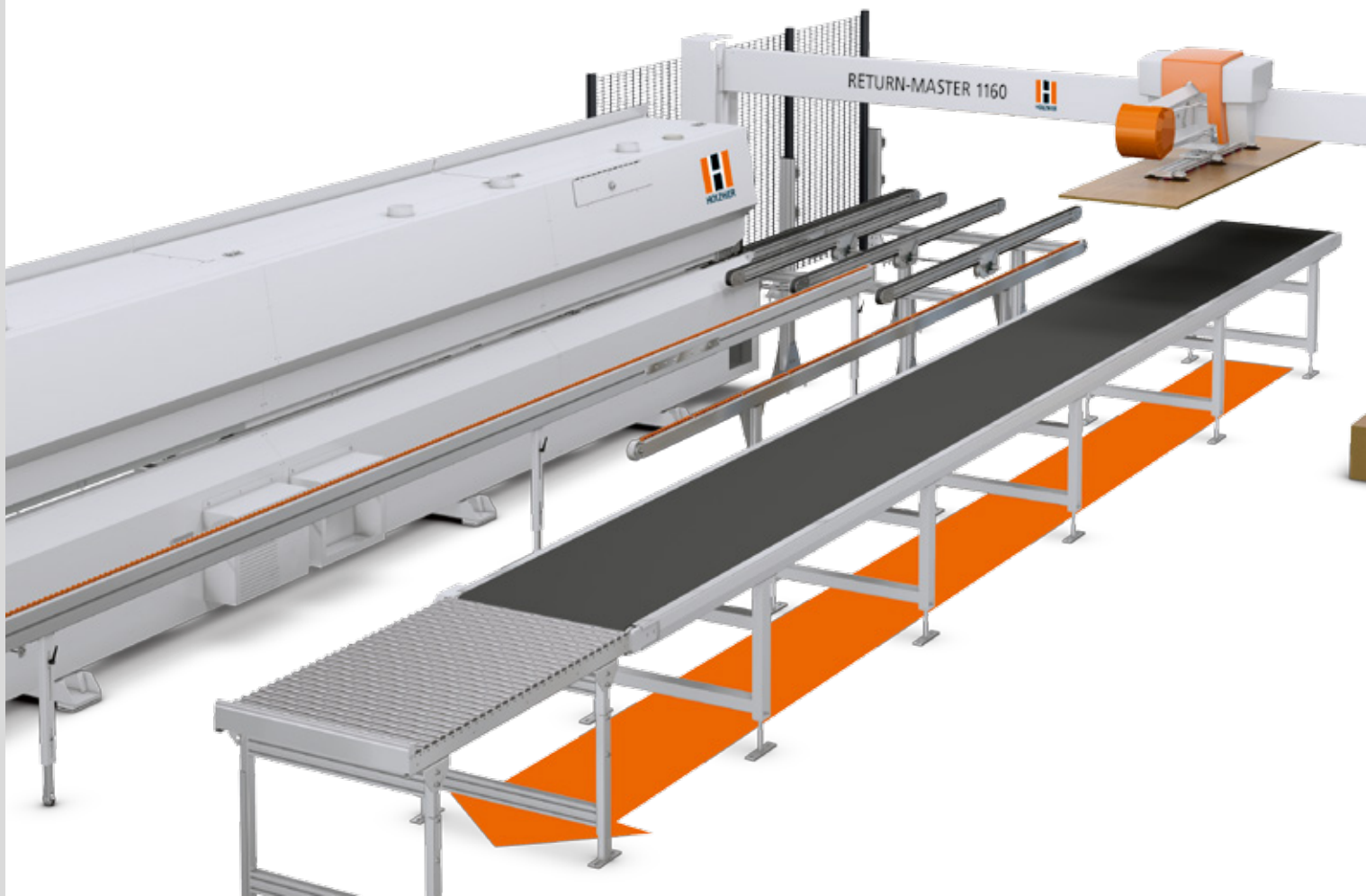

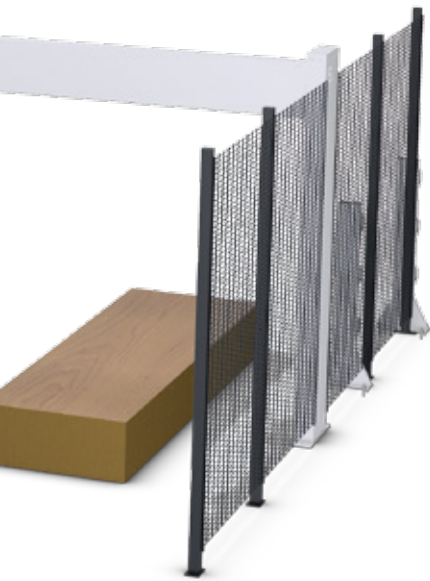
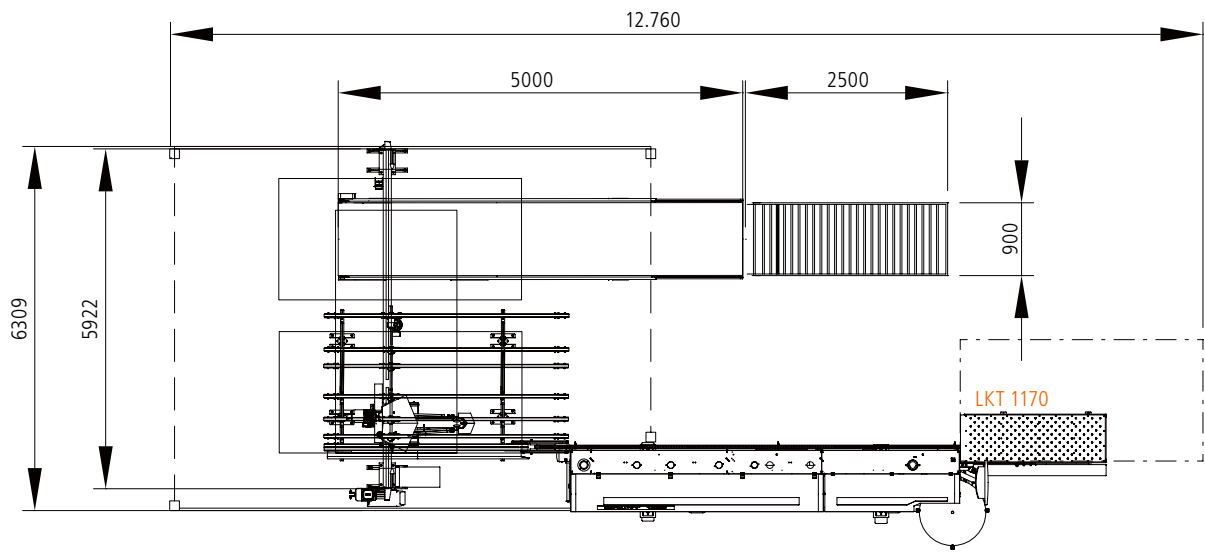

## Luftkissentisch für das Plus in der Handhabung

Besonders einfach und materialschonend ist die Zuführung über den optionalen Luftkissentisch. Das Luftpolster ermöglicht das einfache und materialschonende Handling des Werkstücks. Lange Teile können präzise angelegt und in die LUMINA geführt werden.

Produktbroschüren und viele  
Videos finden Sie unter  
[www.holzher.de](http://www.holzher.de)



Die technischen Daten stellen Richtwerte dar. Änderungen von Konstruktion und Ausstattung vorbehalten, da HOLZ-HER Maschinen ständig weiterentwickelt werden. Die Abbildungen sind unverbindlich. Die Maschinen enthalten zum Teil Sonderausstattungen, die nicht zum serienmäßigen Lieferumfang gehören. Zur besseren Information wurden die Maschinen zum Teil ohne die vorgesehene Schutzhaube abgebildet.

Bildnachweis: © istock: lisegagne | © Fotolia: Alexander Rochau | © Shutterstock: bioraven | © Fotolia.com: Westend61 – »Deutschland, Bayern, München, Männer und Frauen diskutieren im Büro« | © Fotolia.com: Westend61– »Geschäftsleute in Bürogemeinschaft« | © Fotolia.com: psdesign1 »Network« | © Fotolia.com: natashapetrova »set of colored spheres on a white background«

D – HOLZ-HER 3607 45 – Printed in Germany/Imprimé en Allemagne  
Drucklegung: 17.05.2017 – Erstausgabe: 17.05.2017

Ihr autorisierter HOLZ-HER-Händler

**HOLZ-HER GmbH**  
Plochinger Straße 65  
72622 Nürtingen  
Deutschland  
T +49 (0) 70 22 702-0  
kontakt@holzher.com  
www.holzher.com

**HOLZHER**

Ein Unternehmen der WEINIG Gruppe