

Kantenanleimmaschinen TRIATHLON

Die leistungsstarke Baureihe für die individuelle Komplettbearbeitung

TRIATHLON

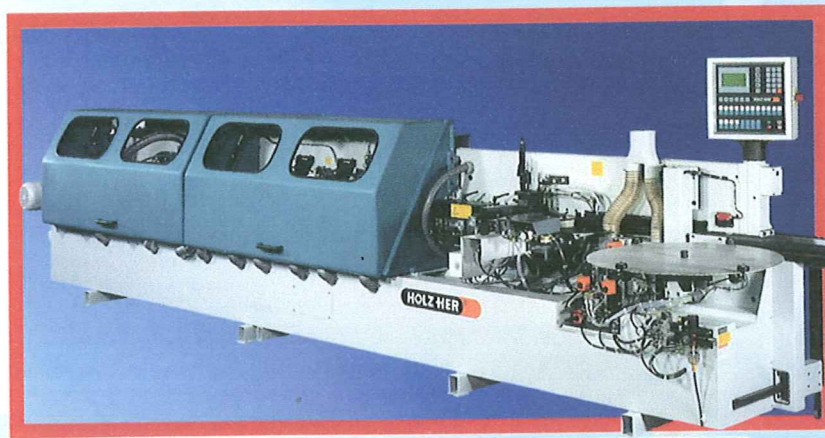

HOLZ HER

HOLZ HER®

Spezialmaschinen



Kantenanleimmaschinen TRIATHLON

Exakte Kanten für jedes Profil

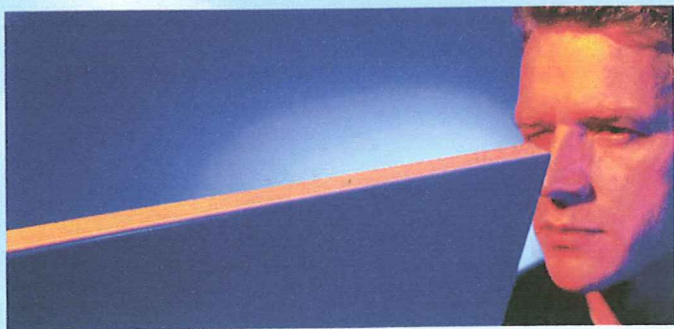

Schreinereien, Türen- und Messefirmen, einfach alle holzverarbeitenden Betriebe, die einen hohen Durchsatz beim Kantenaufleimen haben, finden in der Baureihe TRIATHLON zukunftsorientierte Lösungen.

Eine TRIATHLON ist mit der HOLZ-HER Programmsteuerung ausgestattet und kann wahlweise mit jedem HOLZ-HER Kleberauftragsystem bestückt werden. Um die TRIATHLON-Baureihe auf spezielle Anforderungen individuell abzustimmen, stehen über 40 leistungsstarke Aggregate zur Verfügung. Die Bestückung der Maschine richtet sich danach, welche Kantenbearbeitung in einem Durchlauf zu erledigen ist.

Die Maschinenlänge bewegt sich dabei zwischen 3,45 und 7,99 Metern und somit in einer Größenordnung, die für viele Raumverhältnisse paßt.



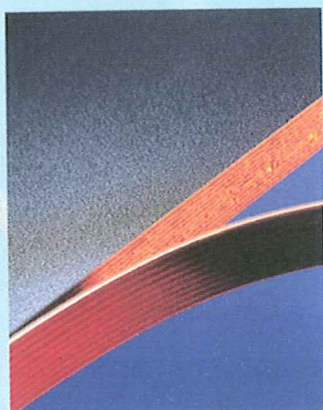

Eine TRIATHLON kann Streifenware bis 25 Millimeter verarbeiten, die Werkstücke können bis zu 60 Millimeter dick sein. Das Leistungsspektrum in der Kantenbearbeitung ist beispielhaft.

- Massivkanten bis 25 Millimeter Stärke, bündig oder mit definiertem Überstand
- Furnierkante bündig oder mit Fase
- Resopalkante bündig oder mit Fase
- Massivkanten mit Radien oder mit Fase
- Nuten stirnseitig, auch mit Eintauchsteuerung
- Fräsen von Profilen an Werkstücken und Kanten
- Nuten in Flächen, auch mit Eintauchsteuerung
- Fräsen von Falzen
- Gefaste Kanten aus Massivholz, geschliffen
- PVC-Kanten mit Radien an Ober- und Unterkante und gerundeten Ecken
- u.v.m.

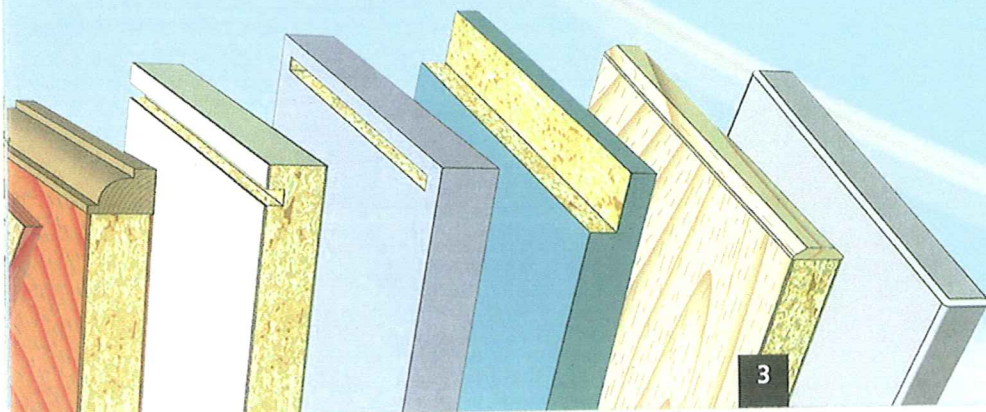

HOLZ-HER[®]
Spezialmaschinen



Kantenanleimmaschinen TRIATHLON

Aggregate direkt anwählen mit der HOLZ-HER Programmsteuerung



Leistungsfähig, übersichtlich und einfach zu bedienen – die HOLZ-HER Programmsteuerung schöpft das Potential der TRIATHLON voll aus. Die Vorteile gegenüber herkömmlichen Steuerungstechniken sind wirtschaftlich messbar. Fehlerquoten sinken und die Zuverlässigkeit wird erhöht.

Alle Einstellungen erfolgen über die Speicherprogrammierbare Steuerung (SPS). Einzelne Aggregate werden direkt angewählt. Häufig benötigte komplette Bearbeitungsprogramme können in beliebiger Zahl gespeichert werden. Rüstzeiten reduzieren sich, der Wechsel auf eine andere Serie erfolgt in Sekunden.

Zur Grundausstattung gehört ein Bildschirm, der Grafiken und Text in Schwarz-Grün-Kombination anzeigt. Die Anzeigen, wie die zugeschalteten Aggregate und

der jeweilige Bearbeitungsmodus, erscheinen im Klartext. Als Option bietet HOLZ-HER einen hintergrundbeleuchteten LCD-Farbbildschirm.

Sekundenschnelle Ferndiagnose

Die Kommunikationsbox – ebenfalls optional – verbindet die Steuerung mit der Welt der PCs. Eine serielle und parallele Schnittstelle sowie ein Diskettenlaufwerk bieten die Möglichkeit für alle aktuellen Datenübertragungen und Datensicherungen. Der Technische Kundendienst kann Hard- oder Softwarefehler über die Telefonleitung lokalisieren. Ferndiagnose und Fernwartung werden somit Realität.



P M S BETRIEBSZÄHLER

ZEIT
STÜCK
METER

GESAMT
GESAMT
GESAMT

10:42:34
368
153

PROGR.	STÜCK	ZEIT	mm
0	72	2: 8	25.718
1	0	0: 0	0
2	70	1: 20	35.182
3	9	0: 19	4.765
4	4	0: 3	2.280

Integrierte Streckensteuerung ist Standard

Die Baureihe TRIATHLON verfügt über eine integrierte Streckensteuerung.

Die wichtigsten Vorteile:

- Störanfällige mechanische Endschalter entfallen.
- Exakte Eingabe der Streckenpunkte über die Tastatur.
- Auch schwierige Werkstücke werden zuverlässig erkannt und fehlerlos bearbeitet.
- Fehlschaltungen der Aggregate durch Topfbandbohrungen und konstruktionsbedingte Bohrungen sind ausgeschlossen.

Die serienmäßige Betriebsdatenerfassung mißt in jedem Programm die Kantenlänge, Stückzahl und Betriebszeiten und erlaubt eine genaue Nachkalkulation.

Ein besonderes Merkmal der HOLZ-HER Programmsteuerung ist ihre modulare Bauweise. Jedes Aggregat verfügt über eine eigene CPU (Zentrales Steuer- und Rechenwerk). So bleibt der Zentralrechner klein, Sie als Kunde bezahlen nur die Elektronik, die Sie wirklich brauchen und die Zugriffszeiten auf die Aggregate bleiben kurz.

Die Speicherkapazität der HOLZ-HER Programmsteuerung ist für 80 Programme ausgelegt und kann beliebig erweitert werden.

HOLZ-HER[®]
Spezialmaschinen



Kantenanleimmaschinen TRIATHLON

HOLZ-HER Kleberauftragssysteme: Drei Techniken für sichere Verbindungen

Die richtige Klebetechnik ist Voraussetzung für die dauerhafte, sichere und exakte Verbindung des Kantenmaterials mit dem Werkstück. Für die TRIATHLON gibt es drei Kleberauftragssysteme. Bei der Station 1910 erfolgt der Kleberauftrag im Gleich- und Gegenlauf über eine Rolle.

Kleberauftrag mit den patentierten Düsen-systemen bietet einzigartige Vorteile

■ **Wirtschaftlich:**

Extrem kurze Aufheizzeiten sorgen für einen niedrigen Energiebedarf. In nur 3,5 Minuten erreicht das Patronensystem die Betriebstemperatur von 205 Grad. Es spart damit 70% Zeit im Vergleich zu herkömmlichen Systemen und benötigt dazu nur 5% der Heizenergie. Es wird nur die tatsächlich benötigte Klebermenge abgeschmolzen.

■ **Farbecht:**

In dem geschlossenen System kann der Kleber nicht verbrennen, oxidieren oder verschmutzen; weißer Kleber kommt immer weiß auf die Platte.

■ **Umweltfreundlich:**

Aus der luftdichten Kammer entweichen keine Kleberdämpfe in die Werkstattluft.

■ **Akkurat:**

Optimaler Kleberauftrag auf die Trägerplatte, kein Verschmutzen der Oberflächen. Auf Wunsch ist eine tastende Schwertdüse erhältlich. Sie garantiert den exakten Kleberauftrag auch bei Platten mit größeren Toleranzen. Die kurze Distanz zwischen

der Auftragsdüse und dem Druckwerk reduziert die offene Kleberzeit und erlaubt einen langsamen Vorschub.

■ **Flexibel:**

Einfacher Kleber- und Farbenwechsel innerhalb von Minuten. Schnell, sauber, ohne Zusatzgerät. So kann ohne großen Aufwand die Farbe der Kleberfuge an Platte und Kante angepaßt werden. Auch das zeitraubende Reinigen des Kleberbeckens entfällt.

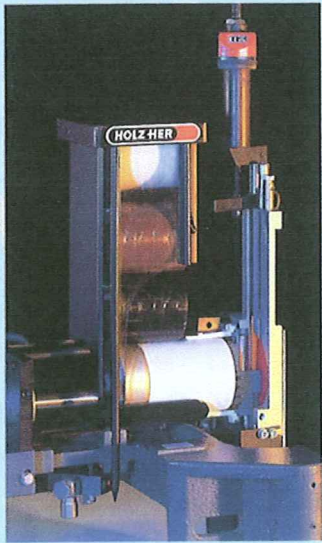
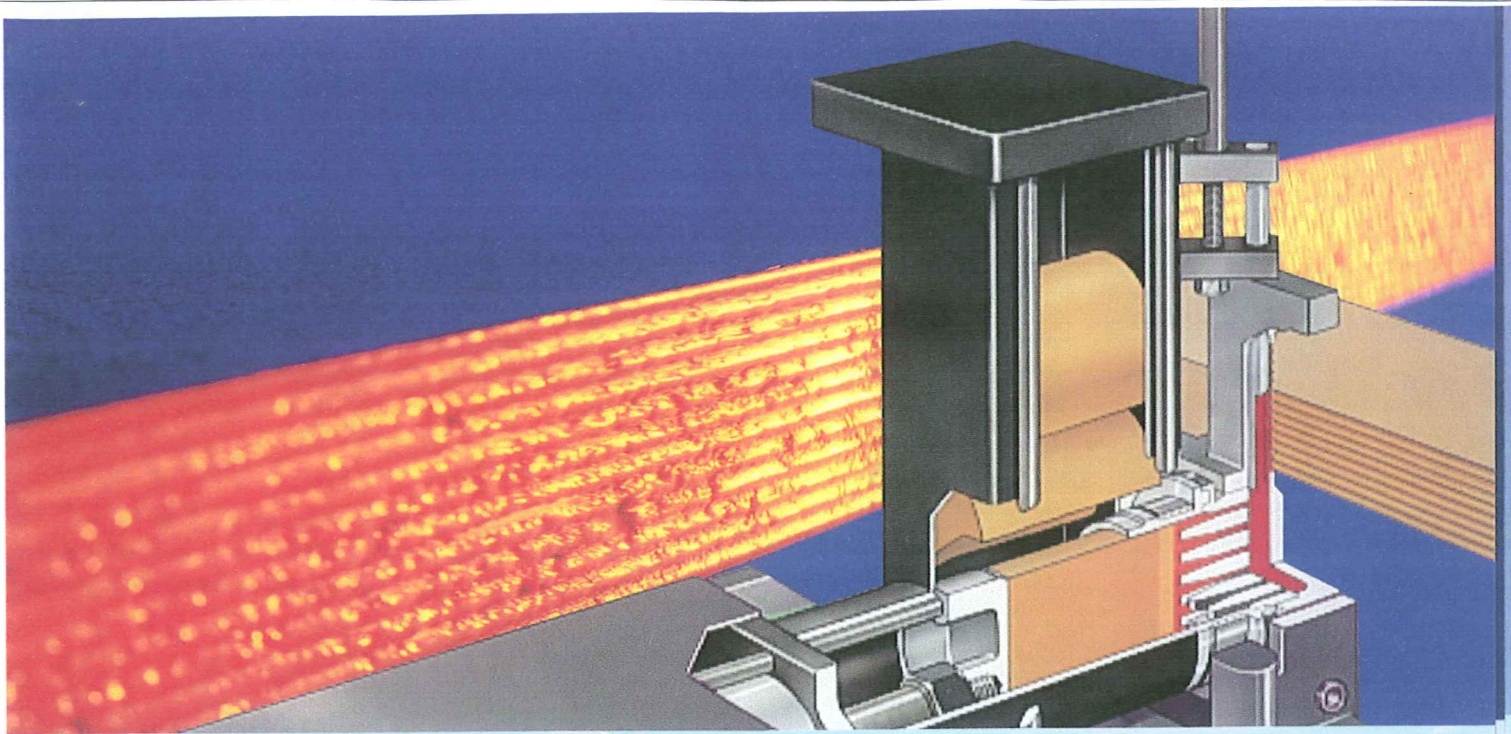

Schnell und universell – das HOLZ-HER Patronensystem

Das patentierte HOLZ-HER Patronensystem ist die praktische Universallösung für die Verarbeitung von EVA- und PU-Klebern. Kleber- oder Farbwechsel erfolgt sehr einfach durch einen Patronenwechsel.

Verarbeitung von PU-Klebern ohne Nachrüstung

Nur mit dem patentierten HOLZ-HER Patronensystem ist es möglich, ohne Nachrüstung PU-Kleber (Polyurethan-Kleber) einzusetzen. PU-Kleber ist aufgrund duroplastischer Eigenschaften beständig bei Temperaturen von -40° bis $+150^{\circ}$ Celsius.

- PU-Kleber besitzt eine
- hohe Wärmefestigkeit
 - hohe Kältefestigkeit
 - hohe Wasserbeständigkeit
 - hohe Lösungsmittelbeständigkeit

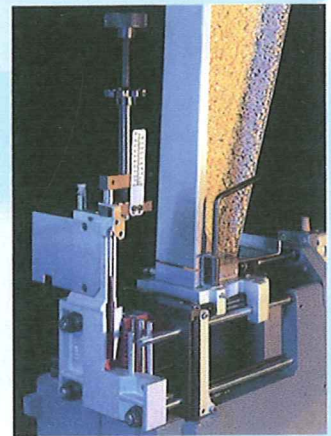

Hohe Leistung mit dem HOLZ-HER ultra-granupress-System

Eine besonders hohe Aufschmelzleistung (4,5 kW) für starke Platten und schnelle Vorschubgeschwindigkeiten (bis zu 20 m/min.) zeichnen diese Technik aus. Mit dem System DUO ist wahlweise ein Kleberauftrag auf die Kante oder das Werkstück, z. B. bei Softformingteilen, möglich.

HOLZ-HER[®]
Spezialmaschinen

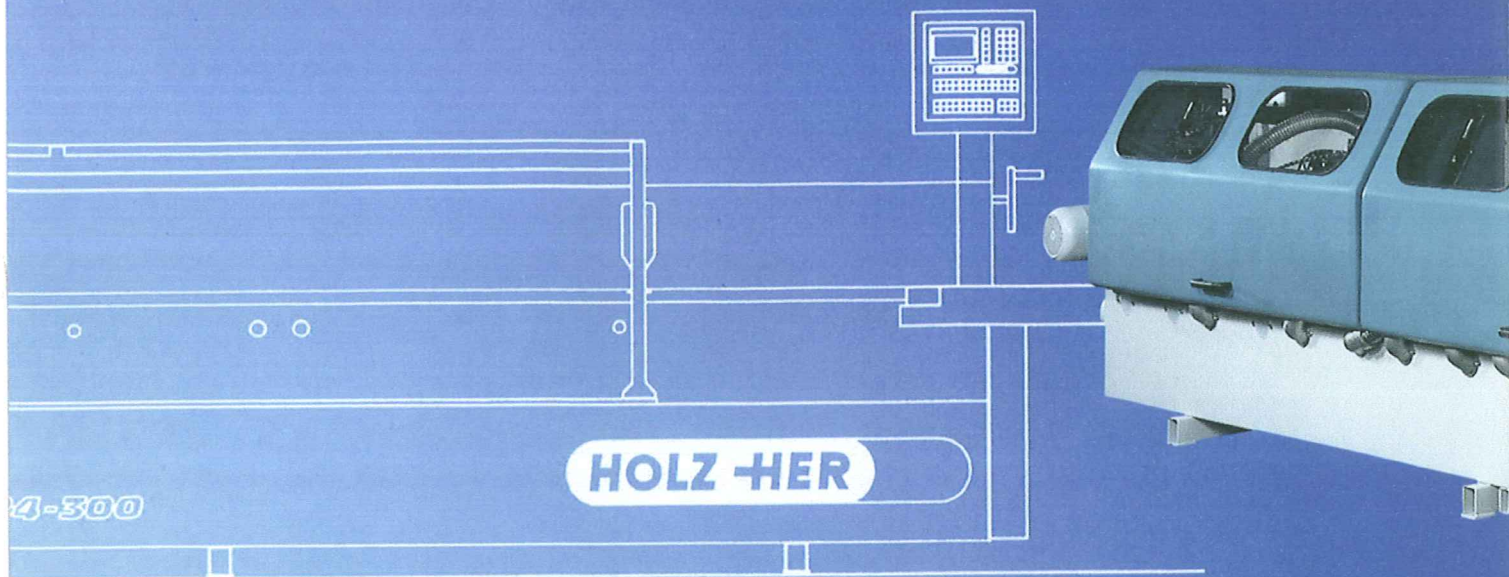

Kantenanleimmaschinen TRIATHLON

Sieben Baulängen bieten hohe Variabilität

Die Grundmaschine der Baureihe TRIATHLON gibt es in sieben Längen, abhängig davon, welche Anwendungen realisiert werden. Große Schallschutzhauben garantieren eine geringe Geräuschemission. Die gesamte Technik ist für Wartungsarbeiten leicht zugänglich. Zum serienmäßigen Lieferumfang gehört die automatische Schmierung der Kettenlaufbahn. Als Option können die Kettenlieder nach festgelegten Schmierintervallen geölt werden.

Die Vorschubgeschwindigkeit beträgt je nach Bestückung 8/16 bzw. 12/16 m/min oder sie ist stufenlos von 8 – 20 m/min regelbar.

- Eine automatische Einlaufsperrung garantiert die kürzestmöglichen Werkstückabstände.
- Die zentral verstellbare Druckbrücke sorgt für eine genaue, ruckfreie und sorgfältige Führung der oft empfindlichen Werkstücke.
- Um große Teile einfach bearbeiten zu können, gibt es eine ausziehbare Werkstückauflage.
- Wie alle HOLZ-HER Maschinen erfüllt die Baureihe TRIATHLON die Holzstaub-Emissionsprüfung nach DIN 33893.

1422 – 120

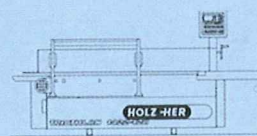

1422 – 180

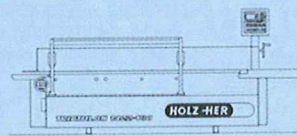

1423 – 240

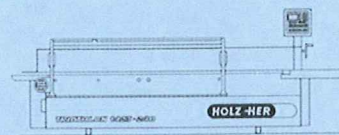

1424 – 300

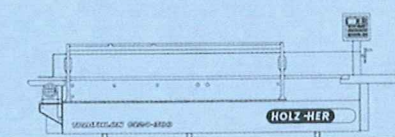

1424 – 360

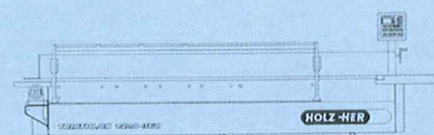

1425 – 420

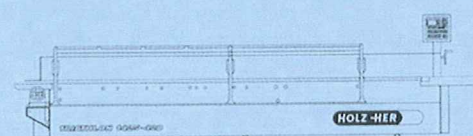

1426 – 480

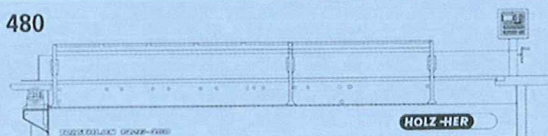

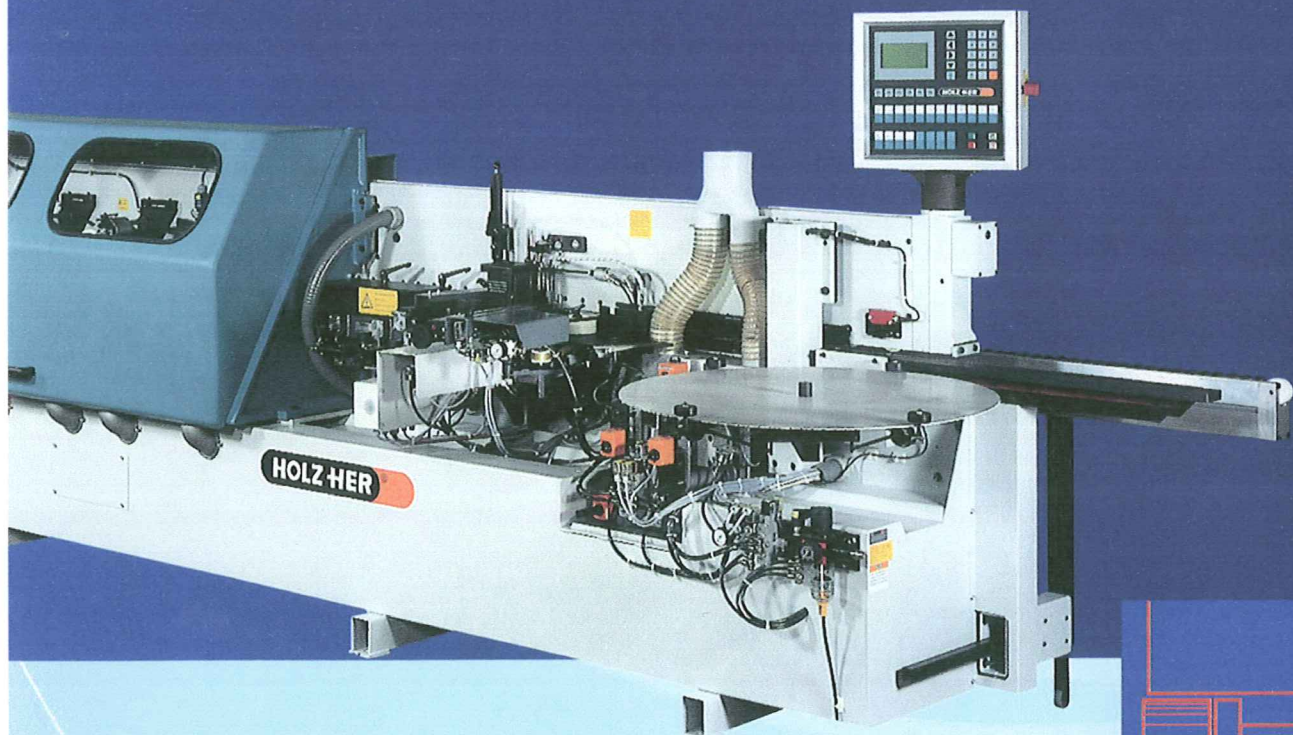

Aggregate für beste Kantenqualität

Die über 40 Aggregate sind auf höchste Verarbeitungsqualität und extreme Belastung ausgelegt. Vorgestellt werden in diesem Prospekt in erster Linie die Baugruppen.

schaltbar. Angefügte Kantenflächen sind absolut sauber und haben keine Ausrisse. Das Ergebnis sind kaum sichtbare Fugen.

Verschiedene Kantenmagazine, auch mit erweiterter Magazinkapazität, für die vollautomatische, bedienerfreundliche Zuführung von Rollen- und Streifenware. Mehrfachmagazin 1805 für die Bereitstellung von sechs verschiedenen Kanten als Rollenware sowie einem siebten Kanal für Rollen- oder Streifenware.

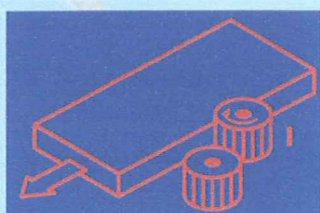
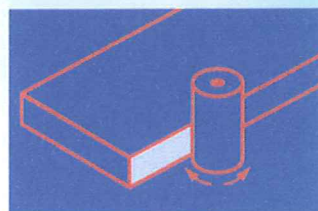
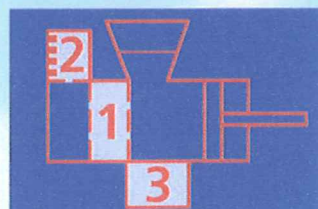
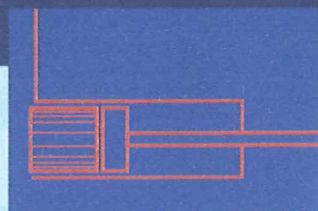

Maschineneinlauf
Fügefrässtationen mit zwei eintauchgesteuerten Fräsaggregaten. 1. Aggregat im Gegenlauf, 2. Aggregat im Gleichlauf, jeweils getrennt

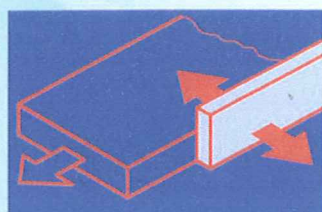

Das beheizbare Einlauflineal erwärmt die Plattenkante und stellt so eine noch bessere Verklebung sicher.



Kleberauftragungssysteme
Drei Kleberauftragungssysteme mit unterschiedlichen Schwerpunkten in der Anwendung. Patentiert sind das HOLZ-HER Patronensystem und das HOLZ-HER ultra-granupress-System. Auf Wunsch DUO-Version für den Auftrag auf Kante oder Werkstück. Wahlweise ist eine Leimrolle erhältlich.

HOLZ-HER[®]
Spezialmaschinen

Kantenanleimmaschinen TRIATHLON

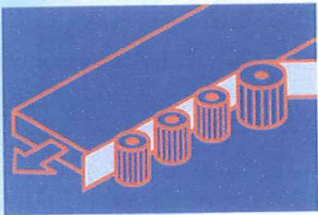
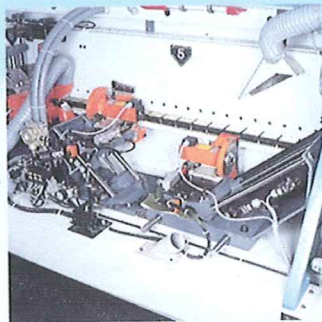
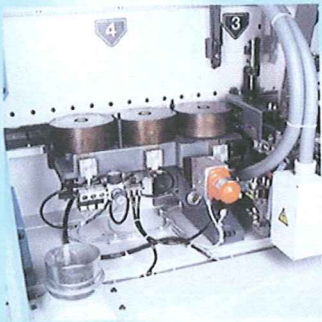

Druckwerke

Verschiedene pneumatisch und motorisch angesteuerte Druckwerke für Normal- und Formkanten. Hoher Anpreßdruck für eine kaum sichtbare Klebefuge.

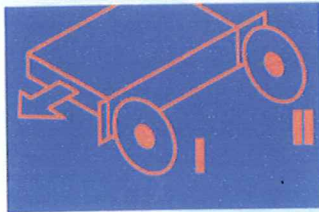

Kappaggregate

Saubere Führung der Kappaggregate auf oberflächengehärtetem Rundstahl. Ziehender, linearer Schnitt für ein präzises, ausrißfreies Kappergebnis. Schwenkbar für Fasekappen.

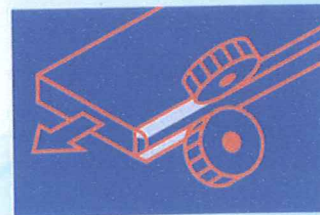
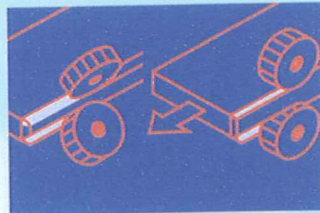

Fräsaggregate

Pneumatisch und motorisch ansteuerbare Fräsaggregate zum Bündig-, Radius- und Fasefräsen.

Multifunktionsaggregate zum Bündig-, Radius- und Fasefräsen ohne Werkzeugwechsel. Minimale Rüstzeiten durch programmgesteuerte Aggregatverstellung.

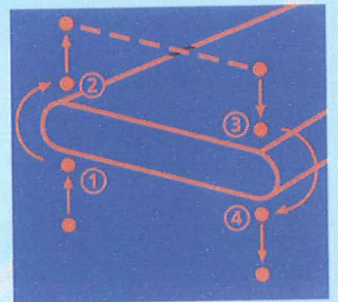

Das Kopierfräsgerät zum Bearbeiten der vertikalen Vorder- und Hinterkante der Werkstücke sowie der oberen und unteren Eckpunkte bzw. deren Profile verringert die Durchlaufzeiten. Das zeitaufwendige, manuelle Nachbearbeiten der Kanten entfällt.

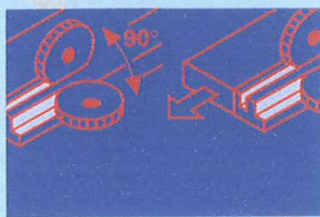
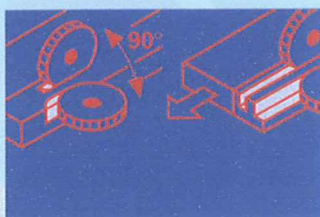
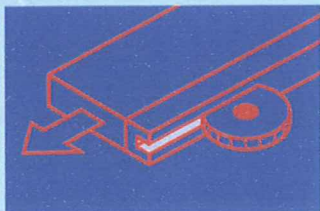

Profilfräsaggregate

Tastende Profilfräsaggregate mit und ohne Eintauchsteuerung zum flächen- und stirnseitigen Nuten und zum Profilieren.

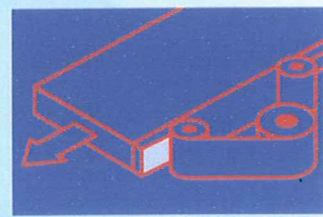

Schleifaggregate

Optimale Ergebnisse mit Schleifaggregaten für die Bearbeitung von Massivholzkanten. Verschiedene Ausführungen: Einsatzgesteuert, für Fasse und Profile, schwenkbar bis 45 Grad, regulierbare Bandoszillation.

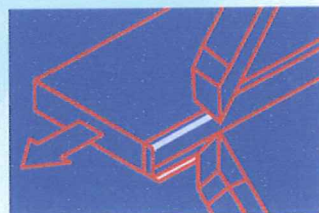

Kunststoffkanten-Nachbearbeitung

Ziehklingenaggregate für verschiedene Radien und Fasen, horizontal und vertikal tastend, für die perfekte Glättung von Kunststoffkanten. Egalisierung von kleinen, beim Fräsen entstehenden Unebenheiten.

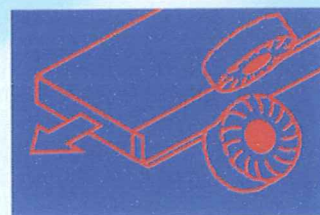

Schwabbelaggregate mit und ohne Eintauchsteuerung zum Nachputzen von Kanten.

Die Flächenziehklinge entfernt Kleberreste auf der Plattenober- bzw. Plattenunterseite und sorgt für saubere Klebefugen. Manuelles Abziehen der Längskante entfällt.

HOLZ HER[®]
Spezialmaschinen

Kantenanleimmaschinen TRIATHLON



Die Grundmaschinen und ihre Daten

	1422/120	1422/180	1423/240	1424/300	1424/360	1425/420	1426/480
Maschinenabmessungen in mm							
Länge ohne Fügefräsaggregat	3450	4050	4650	5250	5850	6450	7050
Länge mit Fügefräsaggregat	3900	4990	5590	6190	6790	7390	7990
Tiefe	950	950	950	950	950	950	950
Tiefe mit ausgezogener Stützschiene	1320	1320	1320	1320	1320	1320	1320
Abstand zur Wand min.	500	500	500	500	500	500	500
Höhe	1750	1750	1750	1750	1750	1750	1750
Werkstückeinlaufhöhe	850	850	850	850	850	850	850
Arbeitsmaße je nach Bestückung							
Anleimerstärke (mm)	0,4 – 25	0,4 – 25	0,4 – 25	0,4 – 25	0,4 – 25	0,4 – 25	0,4 – 25
Anleimerhöhe max. (mm)	66	66	66	66	66	66	66
Anleimerlänge min. (mm)	200	200	200	200	200	200	200
Anleimerlänge mit automatischer Kantenzuführung min. (mm)	350	350	350	350	350	350	350
Anleimerüberstand in der Höhe pro Seite max. (mm)	3	3	3	3	3	3	3
Werkstückbreite min. (mm)	60	60	60	60	60	60	60
Werkstücklänge min. (mm)	140	140	140	140	140	140	140
Werkstücklänge max. (19 mm) (bei geringer Werkstückdicke entsprechend länger)	6 m	6 m	6 m	6 m	6 m	6 m	6 m
Werkstückdicke min./max. (mm)	6/60	6/60	6/60	6/60	6/60	6/60	6/60
Vorschub Geschwindigkeit (m/min)	8/16	8/16	8/16	8/16	8/16	8/16	8/16
oder stufenlos (m/min)	12/16	12/16	12/16	12/16	12/16	12/16	12/16
					8 – 20	8 – 20	8 – 20
Absaugung							
Luftbedarf Absaugung*, 6 mbar dyn. Druck (m³/h)	1000	1000	2000	2000	2000	2000	2000
Anschlußstutzen Ø (mm)	125	125	160	160	160	160	160
Bei Maschinen mit Fügefräsaggregat	zusätzlicher Absaugstutzen Ø 125 mm, Luftbedarf 1000 m³/h						
Druckluft	Druckluftanschluß 6 bar, Anschlußstutzen R 3/8"						
Normalzubehör	Schlüsselsatz, Betriebsanweisung mit Ersatzteilkatalog, Schmelzkleber						

* ca.-Wert, abhängig von der Bestückung

Arbeitsweise: Heiß-Kaltverfahren, einseitig, links. Der elektrische Anschlußwert hängt von der Bestückung der Maschine ab. Die technischen Daten stellen Richtwerte dar. Änderungen von Konstruktion und Ausstattung vorbehalten, da HOLZ-HER Maschinen ständig weiterentwickelt werden. Die Abbildungen sind unverbindlich. Die Maschinen enthalten zum Teil Sonderausstattungen, die nicht zum serienmäßigen Lieferumfang gehören. Zur besseren Information wurden zum Teil Maschinen ohne die vorgesehenen Schutzhauben abgebildet.

Ihr autorisierter HOLZ-HER Spezialmaschinen Händler

REICH
 Spezialmaschinen GmbH
 Plochinger Straße 65
 D-72622 Nürtingen
 Postanschrift:
 Postfach 1803
 D-72608 Nürtingen
 Telefon (07022) 702-0
 Telefax (07022) 702-101
 E-Mail: marketing@holzher.de
 Internet:
<http://www.holzher.de>

Gedruckt auf umweltfreundlichem Papier
 aus 100 % chlorfrei gebleichtem Zellstoff.
 RSM 1729/301996
 Printed in Germany/ Imprimé en Allemagne

HOLZ-HER[®]
 Spezialmaschinen