

EB 75

Scies à débit à commande numérique
Seccionadoras controladas por ordenador

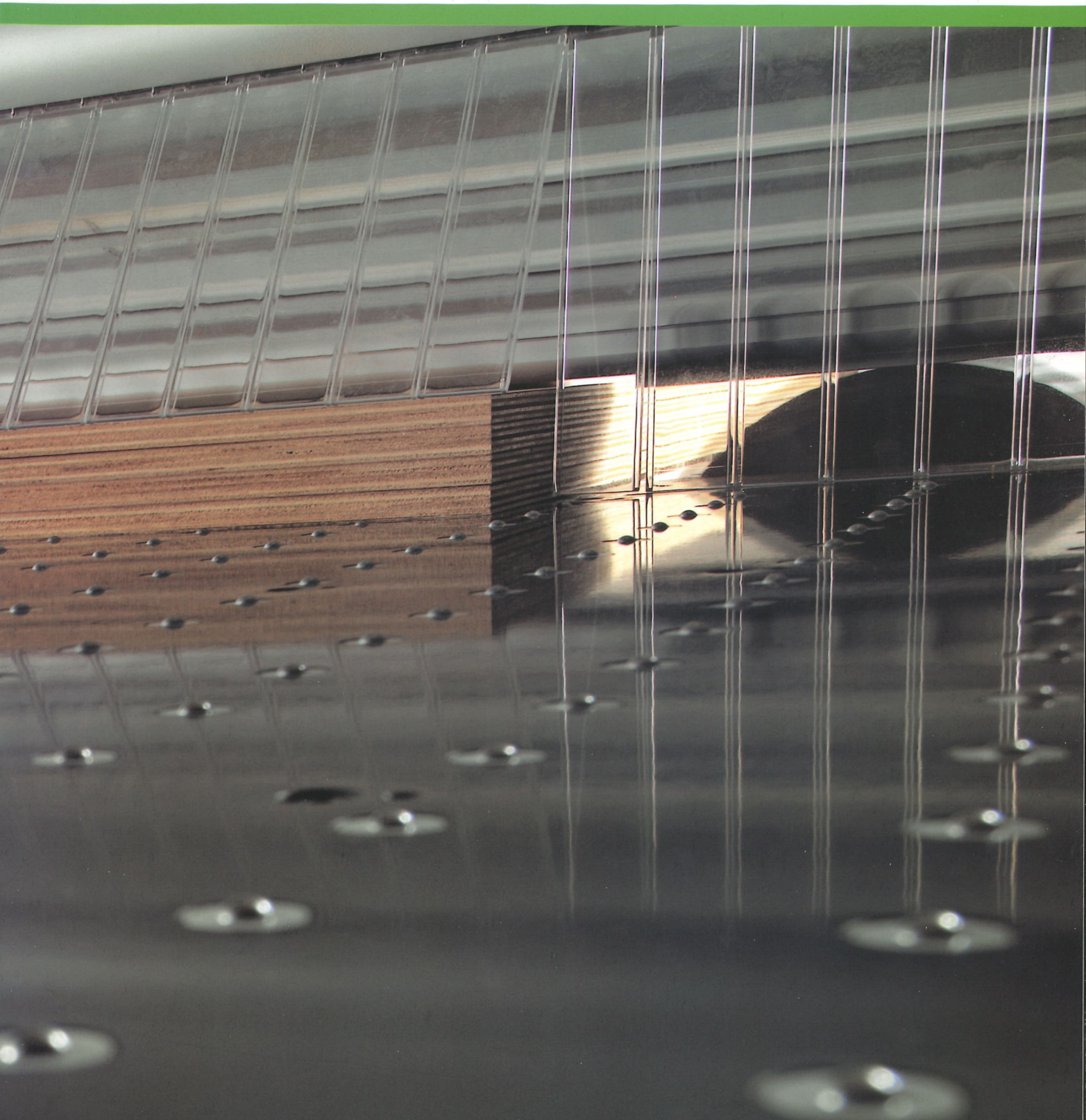

EB 75

Encombremet minimum, precision et utilisation simple
Dimensiones exteriores mínimas, precisión y facilidad de uso

EB 75 est une scie à débit conçue et réalisée pour satisfaire les exigences des artisans souhaitant utiliser des centres de sciage horizontaux automatiques. L'utilisation simple, l'ergonomie ainsi que l'encombremet réduit de ce produit – compatible avec des espaces de production limités – s'associent parfaitement aux caractéristiques classiques du sciage. SELCO respecte sa tradition faite de recherche et de développement de nouveaux produits, en adoptant des méthodologies et des techniques d'organisation du travail conformes aux standards internationaux de la réglementation ISO 9001 en matière de Systèmes de Qualité.

EB 75 es un centro de seccionado proyectado y realizado para satisfacer las necesidades del artesano que se aproxima al mundo de las seccionadoras horizontales automáticas. Un producto que combina los requisitos clásicos del seccionado, la facilidad de uso, la ergonomía y las dimensiones exteriores reducidas compatibles con espacios de producción limitados. Continúa de esta manera la tradición SELCO en la investigación y el desarrollo de nuevos productos, con metodologías y organizaciones de trabajo que respetan los estándares internacionales de las normas ISO 9001 referentes a los Sistemas de Calidad.

Active

La philosophie Active est le fruit d'analyses et de recherches technologiques. L'étude de chaque mouvement a permis d'optimiser et d'améliorer encore les prestations des scies à débit Selco.

Active

La filosofía Active es el resultado de una búsqueda tecnológica de análisis y perfeccionamiento. A través del estudio detallado de cada movimiento se ha conseguido el objetivo de optimizar y potenciar las prestaciones de las seccionadoras Selco.



EB 75

Axe de coupe
Eje de corte

Le bâti principal de la machine est formé d'une structure monolithique en acier normalisé et de supports solides qui en assurent la parfaite stabilité. Les guidages sont cémentés et calibrés pour en garantir la longévité et une extrême précision de coupe.

La bancada principal de la maquina se constituye de una sólida estructura monolítica de acero normalizado y de robustos soportes que garantizan una perfecta estabilidad. Las guías de deslizamiento del carro porta sierra son posicionadas sobre la misma viga garantizando el perfecto paralelismo y rectilíneo de las mismas.

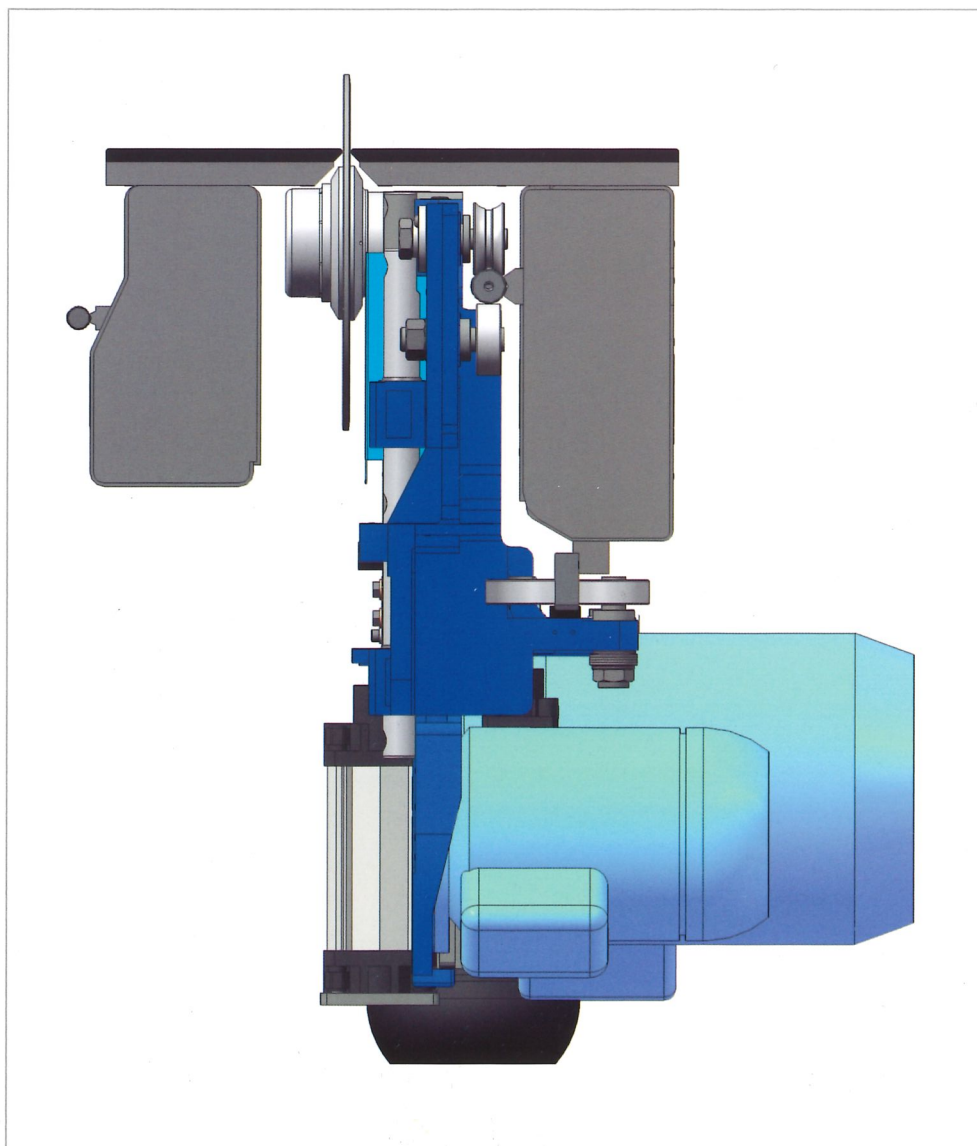
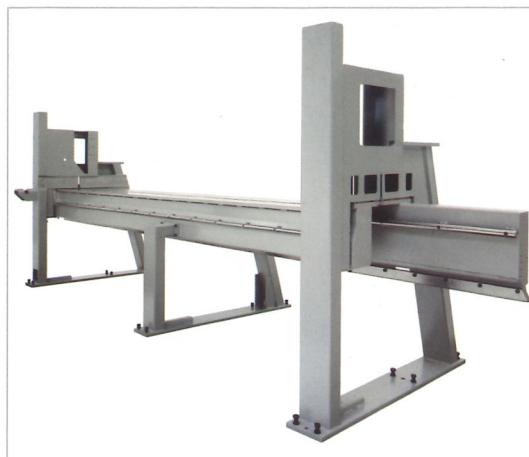

La forme du bâti et le positionnement des guides et des galets de coulissement garantissent un équilibre optimal du chariot porte-outils. L'absence totale de vibrations de la lame est garantie par le guide supérieur placé à côté de la broche porte-lames.

La configuración de la bancada y el posicionamiento de las guías y las ruedas de desplazamiento aseguran un óptimo equilibrado del carro porta herramientas. La total ausencia de vibraciones de la hoja además queda garantizada por la guía superior, situado al lado del mandril.

EB 75

Chariot lames
Carro portasierras

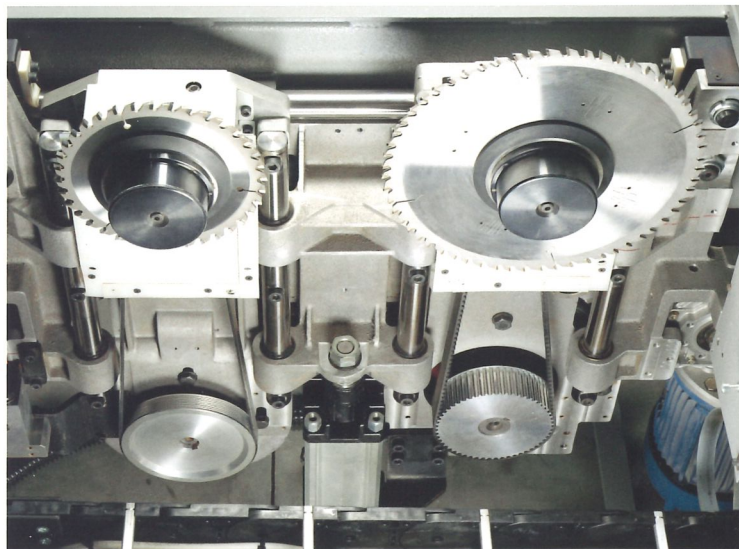

La remontée et la descente de la lame principale et de la lame de l'inciseur se font par patins à billes coulissant sur des barres rondes cimentées et rectifiées, cela garantit précision et rigidité de même qu'une qualité de coupe optimale.

El movimiento de subida y bajada de la sierra principal y de la sierra incisora es obtenido mediante patín a recirculación de esferas desplazadas sobre barras de acero cementado y rectificado. Este sistema garantiza una precisión y rigidez del movimiento obteniendo una perfecta calidad de corte.

Le déplacement parfaitement linéaire du chariot porte-outils (vitesse maximum de 60m/min, 120 m/min option) s'obtient par pignon et crémaillère hélicoïdale de précision ainsi que par un moteur monté directement sur le chariot.

El movimiento extremadamente lineal del carro portaherramientas, hasta la velocidad punta de 60m/min (120m/min opcionales), se consigue por un movimiento a piñón y cremallera helicoidal de precisión.

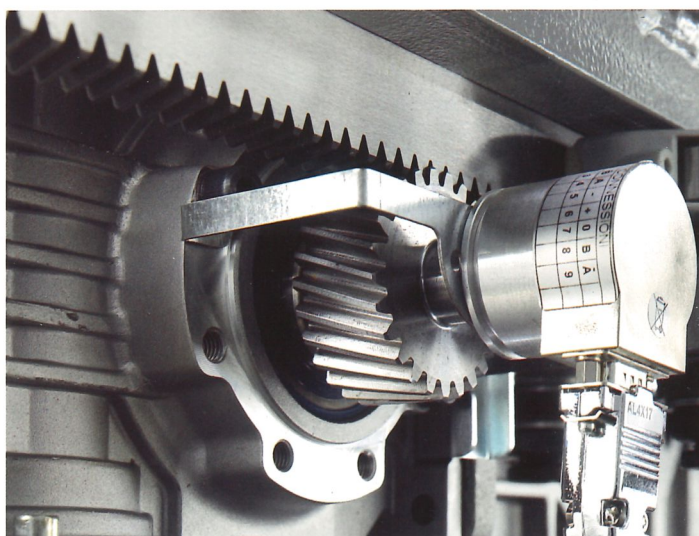

La zone du changement lames se trouve à côté de l'équerre et on peut y accéder sur le devant. Le remplacement des outils (Pro-Lock) se fait de façon rapide et sûre avec une seule clef.

La zona del cambio de las sierras se encuentra al lado de la escuadra y se accede a ella desde la parte frontal. Las herramientas se sustituyen con una única llave (Pro Lock) de manera rápida y segura.

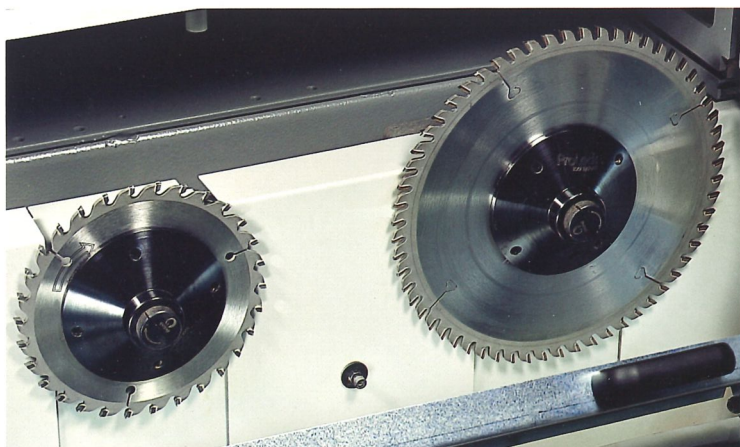

EB 75

Pousseur et dispositif d'alignement lateral Empujador y grupo de alineación lateral

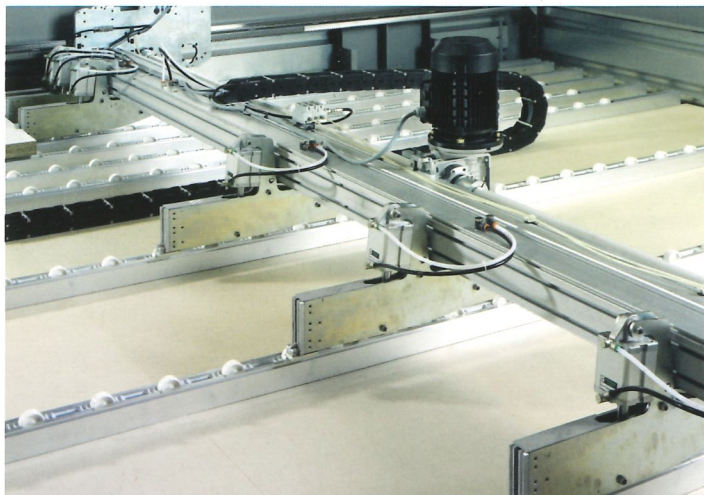

Le chariot pousseur permet un positionnement rapide et précis des pièces; il est actionné par un servomoteur avec technologie à convertisseur sous supervision directe du contrôle numérique. Le plan de coulissement, sous le pousseur, a des galets fous indépendants pour éviter d'abîmer les pièces délicates.

El carro empujador para el preciso y rápido posicionamiento de los paneles, es accionado por un servomotor de tecnología a inverter bajo la directa supervisión del control numérico. El plan de fluencia bajo el empujador está equipado por rodillos locos e independientes para evitar signaturas sobre paneles con superficies delicadas.

Pignons et crémaillères assurent un mouvement précis et parallèle du pousseur. Un guide de précision, sur la poutre, garantit un déplacement parfait à 90° par rapport à la ligne de découpe. Les pinces, indépendantes et auto-affleurantes, assurent un blocage parfait de la pile de pièces.

Piñones y cremalleras de precisión, dimensionan ampliamente, garantizan el movimiento preciso y paralelo del empujador. Una guía de precisión sobre la viga del lado cuadro asegura el perfecto movimiento a 90° con respecto de la línea de canto. Las pinzas, independientes y autonivelantes garantizan un tenaz bloqueo del paquete de paneles.

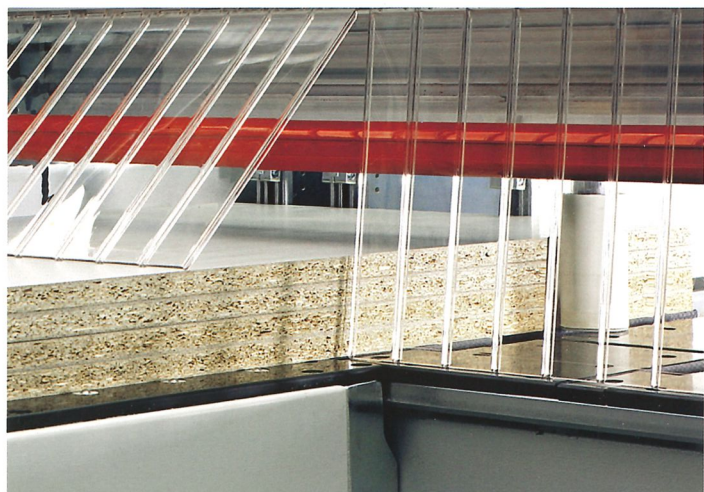
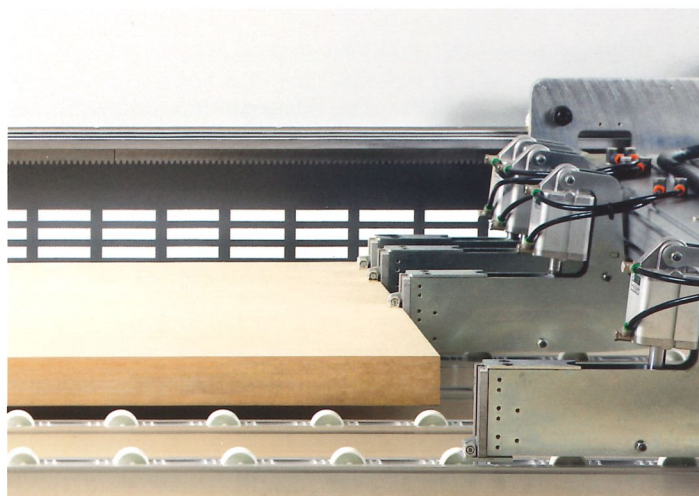

Le groupe d'alignement latéral est totalement automatique: son positionnement est géré par commande numérique à l'aide d'un cylindre pneumatique à pression variable.

El grupo de alineación lateral es completamente automático: su posicionamiento está administrado por el control numérico por el medio de un cilindro pneumatico a presión variable.

EB 75

OSI: contrôle sur base pc
OSI: control sobre base pc



Le contrôle numérique OSI (Open Selco Interface) permet une gestion automatique des schémas de coupes, même les plus complexes, avec l'optimisation des déplacements des axes intéressés. La saillie de la lame de la pile à découper, toujours optimale, ainsi que le choix de la vitesse de coupe la plus adaptée à la hauteur de la pile et de la largeur des délignages, permet d'obtenir toujours une qualité de découpe excellente.

El control numérico OSI, Open Selco Interface, garantiza también la gestión completamente automática de esquemas de corte extremadamente complejos con optimización de los movimientos de los ejes. Además siempre asegura el correcto saliente de la hoja del paquete seccionado y calculando la velocidad más apta al corte en función de la altura del paquete y el ancho de los perfilados, permite conseguir la mejor calidad de corte.

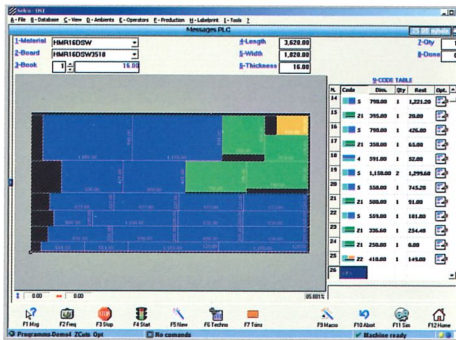

Programmation aisée des schémas de coupe, même les plus complexes.

Fácil programación de esquemas de corte también extremadamente complejos.

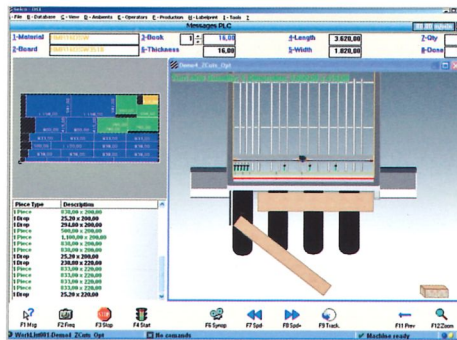

Simulation graphique, en temps réel, des phases de découpe, avec messages et informations complètes pour l'opérateur.

Simulación gráfica a tiempo real de las fases de seccionado con mensajes e informaciones completas para el operador.

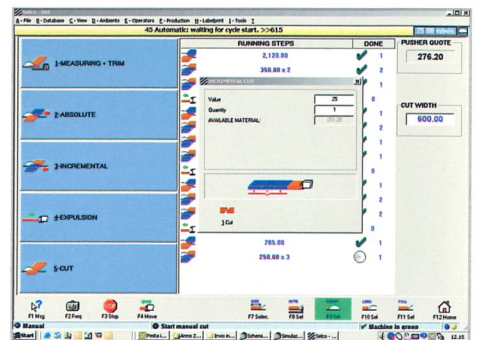

Programme interactif pour une exécution simple et rapide des découpes et rainurages (option) même sur des pièces de récupération.

Programa interactivo para la fácil y rápida ejecución de cortes y estrías, opcionales, también sobre paneles de recuperación.

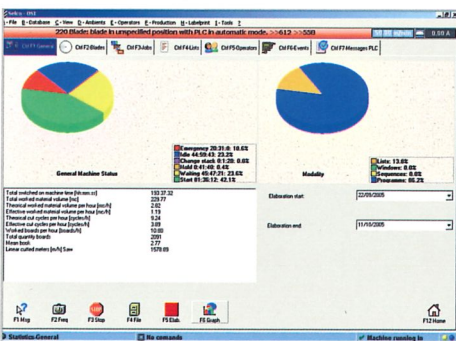

Enregistrement de tous les événements et conditions opératives avec la possibilité d'élaborer des statistiques de production et de fonctionnement de la machine.

Memorización de todas las condiciones operativas con posibilidad de elaborar estadísticas de producción y el funcionamiento de la máquina.



Un programme de diagnostic et de recherche des problèmes avec photos et textes permet de les résoudre rapidement et facilement.

Un eficaz programa de diagnóstico que investiga averías, provee mensajes completos sobre el posible funcionamiento defectuoso, asegurando una rápida resolución de eventuales problemas.

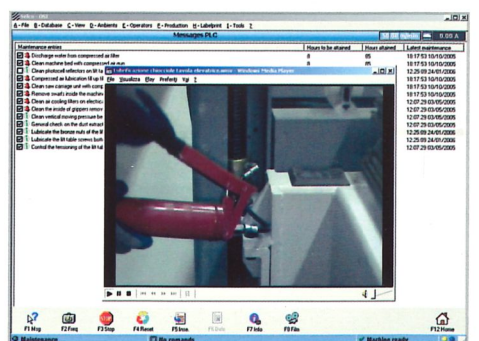

Programme d'entretien complet et de prévention avec vidéo pour l'opérateur.

Programa de mantenimiento completo. Previsión mensajes para el operario sobre las intervenciones a ejecutar.

EB 75

Options
Opcionales

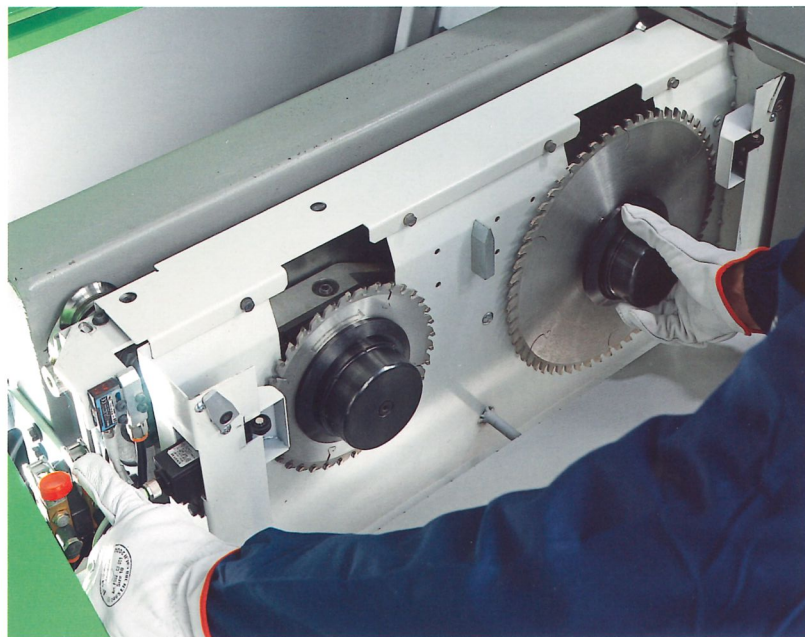

Système "Quick change" pour le déblocage rapide des lames sans outils (breveté).

Sistema "Quick change" para el desbloqueo rápido de las sierras sin herramientas, Patentados.



Dispositif pour la coupe de panneaux soft et post-formés. Un programme spécial du contrôle garantit une découpe parfaite aussi bien en entrée qu'en sortie de la lame, évitant ainsi que des matériaux fragiles et délicats ne soient endommagés.

Función PFS para la ejecución de cortes de paneles soft y post-formados. Un programa especial de control numérico permite la perfecta incisión sea del punto de entrada que del perfil de salida, evitando los materiales frágiles y delicados, Patentado.

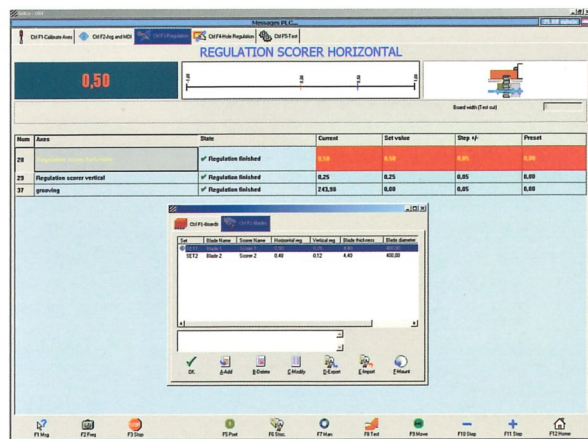

Réglage électronique de l'inciseur par dispositif Digiset. Le système prévoit l'enregistrement et le rappel des positions d'alignement des sets de lames pour un réglage précis et rapide des outils.

Regulación electrónica del grabador por dispositivo Digiset. El sistema prevé la memorización y la llamada de las posiciones de alineación de los sets de hojas para una rápida y precisa regulación de las herramientas.



Système d'exécution automatique de rainures avec programmation de la largeur par contrôle numérique. La profondeur des rainures peut être réglée manuellement depuis l'extérieur de la machine et avec les lames en mouvement, par un dispositif électronique.

Sistema para la ejecución automática de ranuras cuyo ancho puede ser programado por el control numérico. La profundidad de la ranura puede ser regulada manualmente por el exterior del cuerpo maquina y con sierras en movimiento o bien por un dispositivo electrónico.

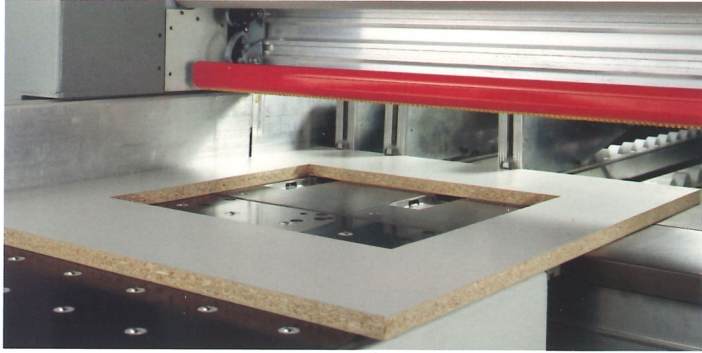

Logiciel pour éditer et exécuter des découpes pour les fenêtres. Les divers schémas peuvent être enregistrés dans la commande.

Software para editar y ejecutar cortes de ventanas en tableros. Los diferentes esquemas pueden memorizarse en el control.

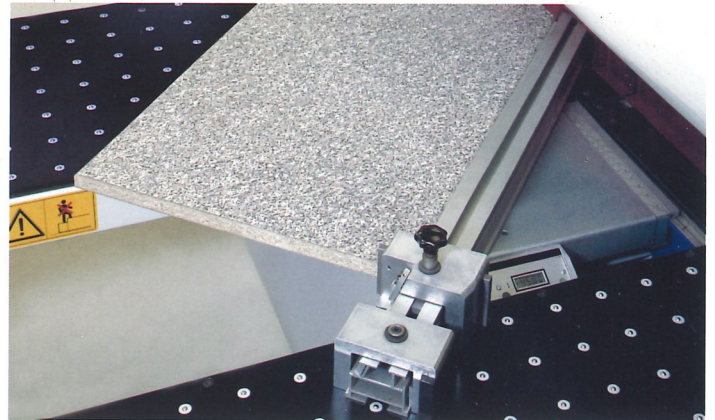

Dispositif pour découpes inclinées avec réglage infini et lecture par afficheur numérique.

Aparato para cortes inclinados con regulación infinita y lectura por display digital.

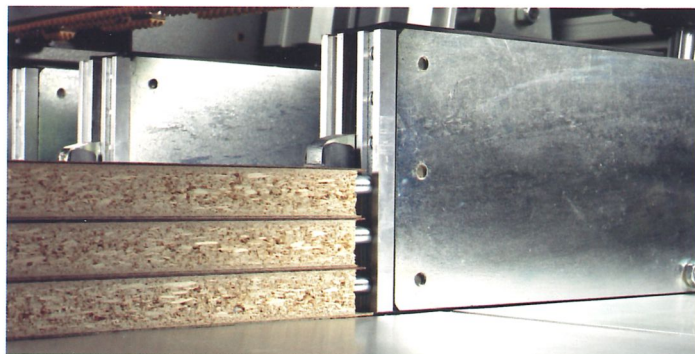

Butées supplémentaires pour la découpe de piles de pièces ennoblies à chants saillants. Un logiciel pour la gestion automatique de l'affleurage est également disponible.

Sistema a peine para el seccionado, también en paquetes, de materiales con cantos salientes. Es disponible un software dedicado por la gestión automática de los recortes.

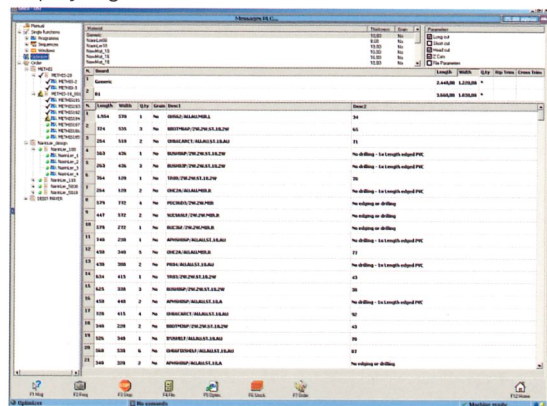

Quick Opti
Logiciel pour l'optimisation des schémas de coupe monté sur la machine.

*Quick Opti
Optimizador de los esquemas de corte directamente a bordo de la máquina.*



Table hydraulique pour l'empilage sur palette du matériel usiné par la scie à débit. La table a une butée de référence réglable manuellement qui s'escamote pour faciliter l'élimination de la palette.

Mesa hidráulica para la descarga sobre palet del material procedente de la seccionadora. La mesa dispone de un tope de referencia ajustable manualmente, que se puede volcar para facilitar la extracción del palet.

EB 75

Logiciel optionnel
Opcionales software

OptiPlanning

Logiciel d'optimisation des schémas de coupe, élaborés afin de réduire le coût total d'usinage en fonction du coût effectif du matériel et du temps de découpe. Les listes des découpes peuvent être programmées manuellement (saisie de données) ou importées par des fichiers ASCII (importation de données).

OptiPlanning

Software de optimización de los esquemas de corte, elaborados de modo que minimizan el coste total de trabajo en función del efectivo coste del material y del tiempo de seccionado. Las listas de seccionado se pueden programar manualmente, Data input, a través del archivo ASCII, (Data import).

DATA IMPORT

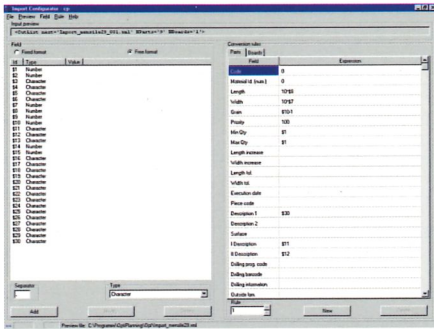

DATA INPUT

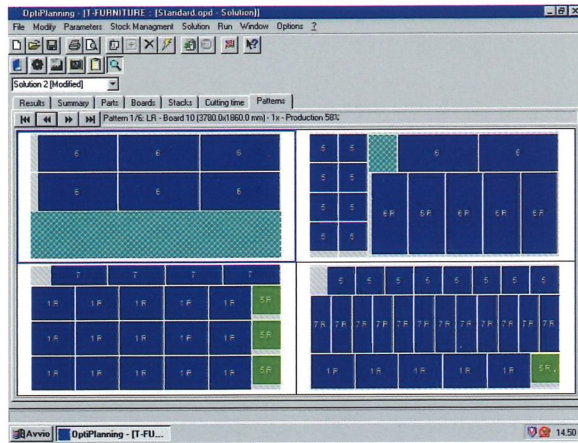
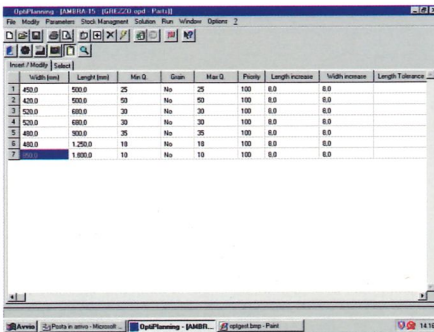

Téléservice

Le téléservice permet à nos techniciens d'intervenir directement sur le contrôle de la machine par une connexion via modem, sans devoir se déplacer.

Teleservice

Por el Teleservice se permite intervenir directamente a nuestros técnicos sobre el control de la máquina desde nuestra sede, por una conexión vía módem.



Etiquetage

Un logiciel spécial permet de créer des étiquettes personnalisées et de les imprimer en temps réel. Les informations disponibles peuvent aussi être imprimées en tant que code à barres.

Etiquetado

Un especial software permite la creación de etiquetas personalizadas y la impresión a tiempo real de las mismas en la máquina. Las informaciones disponibles pueden ser también imprimidas como códigos de barras.

EB 75

Données techniques
Datos técnicos

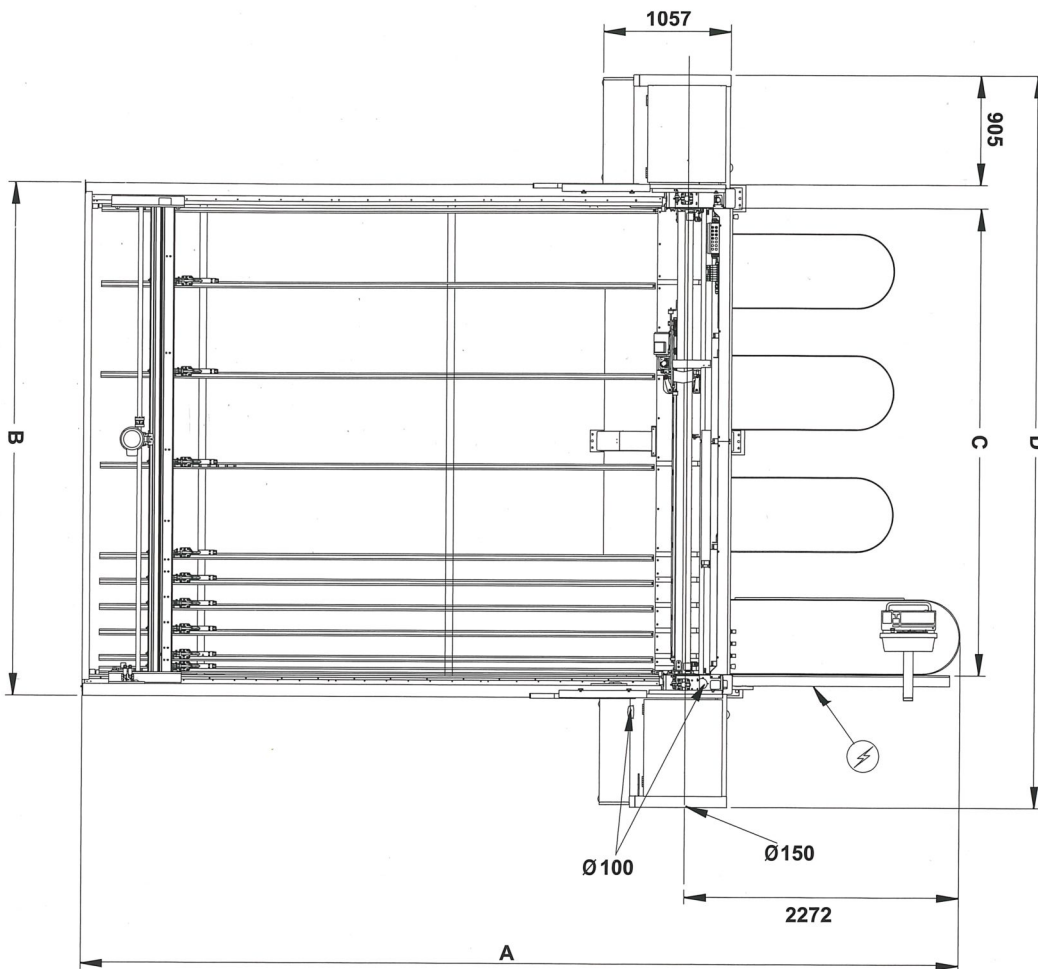

	3200 x 3200	3200 x 4400	3800 x 3200	3800 x 4400	4300 x 4400
A	6569	7720	6569	7720	7720
B	3644	3644	4244	4244	4744
C	3260	3260	3860	3860	4360
D	5458	5458	6056	6056	6558

Saillies lame principale (avec position intermédiaire)	<i>Saliente sierra principal (con posición intermedia)</i>	mm	80	inch	3.1
Moteur lame principale	<i>Motor sierra principal</i>	kW/Hz	7,5-9/50-60	HP/Hz	10-12/50-60
Moteur lame inciseur	<i>Motor sierra incisora</i>	kW/Hz	2,2-2,6/50-60	HP/Hz	3-3.6/50-60
Déplacement chariot lames	<i>Traslado carro sierras</i>		A.C. inverter		A.C. inverter
Vitesse d'avance chariot lames	<i>Velocidad avance carro sierra</i>	m/min	5-60	ft/min	16.4-197
Vitesse de retour chariot lames	<i>Velocidad retorno carro sierra</i>	m/min	60	ft/min	197
Déplacement pousseur	<i>Traslación empujador</i>		A.C. inverter		A.C. inverter
Vitesse maximum pousseur	<i>Velocidad punta empujador</i>	m/min	40	ft/min	131



Biesse in the World

BIESSE BRIANZA

Seregno (Milano)
Tel. +39 0362 27531_Fax +39 0362 221599
biessebrianza@biesse.it - www.biesse.com

BIESSE TRIVENETO

Codogné (Treviso)
Tel. +39 0438 793711_Fax +39 0438 795722
ufficio.commerciale@biessetriveneto.it - www.biesse.com

BIESSE DEUTSCHLAND GMBH

Elchingen
Tel. +49 (0)7308 96060_Fax +49 (0)7308 960666
info@biesse.de
Loehne
Tel. +49 (0)5731 744870_Fax +49 (0)5731 744 8711

BIESSE GROUPE FRANCE S.A.R.L.

Chaponnay, Lyon
Tel. +33 (0)478 967329_Fax +33 (0)478 967330
commercial@biessefrance.fr - www.biessefrance.fr

BIESSE IBERICA WOODWORKING MACHINERY SL

Hospitalet, Barcelona
Tel. +34 (0)93 2631000_Fax +34 (0)93 2633802
biesse@biesse.es - www.biesse.es

BIESSE GROUP UK LTD.

Daventry, Northants
Tel. +44 1327 300366_Fax +44 1327 705150
info@biesse.co.uk - www.biesse.co.uk

BIESSE SCANDINAVIA

Representative Office of Biesse S.p.A.
Jönköping, Sweden
Tel. +46 (0)36 150380_Fax +46 (0)36 150380
biesse.scandinavia@telia.com
Service:
Tel. +46 (0) 471 25170_Fax +46 (0) 471 25107
biesse.scandinavia@ionstenberg.se

BIESSE AMERICA INC.

Charlotte, North Carolina
Tel. +1 704 357 3131_Fax +1 704 357 3130
sales@biesseamerica.com
www.biesseamerica.com

BIESSE CANADA INC.

Head Office
Terrebonne, QC
Tel. (800)598-3202_Fax (450)477-0484
Showroom:
Terrebonne - Toronto - Vancouver
sales@biessecanada.com
www.biessecanada.com

BIESSE ASIA PTE. LTD.

Singapore
Tel. +65 6368 2632_Fax +65 6368 1969
mail@biesse-asia.com.sg

BIESSE INDONESIA

Representative office of Biesse Asia Pte. Ltd
Jakarta
Tel. +62 21 52903911_Fax +62 21 52903913
biesse@indo.net.id

BIESSE MALAYSIA

Representative office of Biesse Asia Pte. Ltd
Selangor
Tel./Fax +60 3 7955 4960
biessekl@tm.net.my

BIESSE INDIA

Branch office of Biesse Asia Pte. Ltd
Bangalore
Tel. +91 80 23544332_Fax +91 80 23544334
mail@biesseindia.co.in

BIESSE CHINA

Representative Office of Biesse S.p.A.
Shanghai
Tel. +86 21 63539118_Fax +86 21 63539300
mail@biesse-china.com

BIESSE RUSSIA

Representative Office of Biesse S.p.A.
Moscow
Tel. +7 095 9565661_Fax +7 095 9565662
sales@biesse.ru - www.biesse.ru

BIESSE UKRAINE

Representative Office of Biesse S.p.A.
Kiev
Tel. +38 (0)44 5016370_Fax +38 (0)44 5016371

BIESSE GROUP AUSTRALIA PTY LTD

Sydney, New South Wales
Tel. +61 (0)2 9609 5355_Fax +61 (0)2 9609 4291
nsw@biesseaustralia.com.au - www.biesseaustralia.com.au
Melbourne, Victoria
Tel. +61 (0)3 9314 8411_Fax +61 (0)3 9314 8511
vic@biesseaustralia.com.au
Brisbane, Queensland
Tel. +61 (0)7 3390 5922_Fax +61 (0)7 3390 8645
qld@biesseaustralia.com.au
Adelaide, South Australia
Tel. +61 (0)8 8297 3622_Fax +61 (0)8 8297 3122
sa@biesseaustralia.com.au
Perth, Western Australia
Tel. +61 (0)8 9248 5677_Fax +61 (0)8 9248 5199
wa@biesseaustralia.com.au

BIESSE GROUP NEW ZEALAND PTY LTD

Auckland
Tel. +64 (0)9 820 0534_Fax +64 (0)9 820 0968
sales@biessenewzealand.co.nz

Les données techniques et les illustrations n'engagent pas la responsabilité de Biesse Spa. Certaines photos peuvent montrer des machines avec options. Biesse Spa se réserve le droit de les modifier sans avis préalable.

Las imágenes propuestas son indicativas. Algunas fotos pueden reproducir máquinas dotadas de opcionales. Biesse Spa se reserva el derecho de aportar modificaciones ya sea sobre los productos como sobre la documentación, sin ningún preaviso.

www.biesse.com