

weima®



Zerkleinerungstechnik

Wir *fast* zerkleinern alles!



weima
Zerkleinerungstechnik

74360 Ilsfeld / Heilbronn

Ihr Vorteil - unsere Erfahrung aus über **8.000** verkauften Zerkleinerungsmaschinen



WL 3 - WL 20

Die Maschinenserie mit dem patentierten V-Rotor-System für jeden Anwendungsbereich.

WL Jumbo WL Super-Jumbo

Die Maschinenserie konzipiert für höchste Ansprüche und maximale Durchsatzleistung.

V-ROTOR von WEIMA



Konkav geschliffene Schneidkronen -
4 x drehbar -
für besonders hohe Schnittleistung

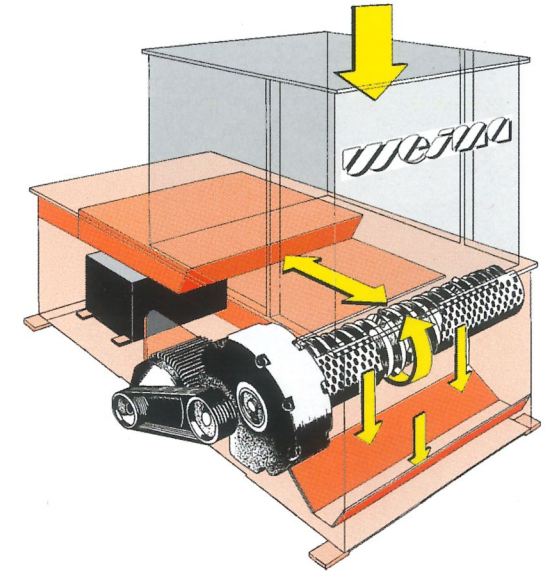

GEWINDE-ROTOREN



V-Rotor
System WEIMA
patentiert

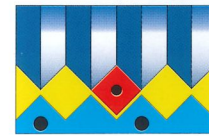

mit
eingesetzten
Wendemessern

FLACH-ROTOREN

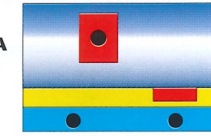

mit
rechteckigen
oder
quadratischen
Wendemessern

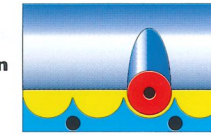

mit Rund-
bzw.
Tropfmessern

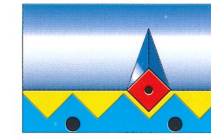

mit
eingesetzten
Wendemessern

Die Maschine arbeitet mit einem Profilrotor mit 4-fach drehbaren Schneid-Wende-Kronen (konkav geschliffene Hohlmesser) und einem Hydraulikvorschub. Das Sieb unterhalb des Rotors bestimmt die Materialgröße/Granulatgröße.

Wichtig:

Die Maschine erzeugt gleichmäßiges Granulat und keine Streifen wie bei Shreddern.

Je nach Type hat die Maschine einen Trichterinhalt von 0,6 - 6,5 cbm. Dieser Trichter wird manuell oder mit einem Transportband (oder Gabelstapler, Kran, Lift etc.) befüllt. Danach wird die Maschine eingeschaltet. Der Rotor beginnt zu drehen und eine hydraulisch angetriebene Schublade drückt das zu verarbeitende Material - lastabhängig gesteuert - auf den Rotor. Bei Überlastung stoppt die Schublade und der Rotor reversiert automatisch 1 - 2 Umdrehungen, so daß der Vorgang von neuem beginnen kann. Sobald der Trichter leer ist, schaltet die Maschine zeitgesteuert ab.

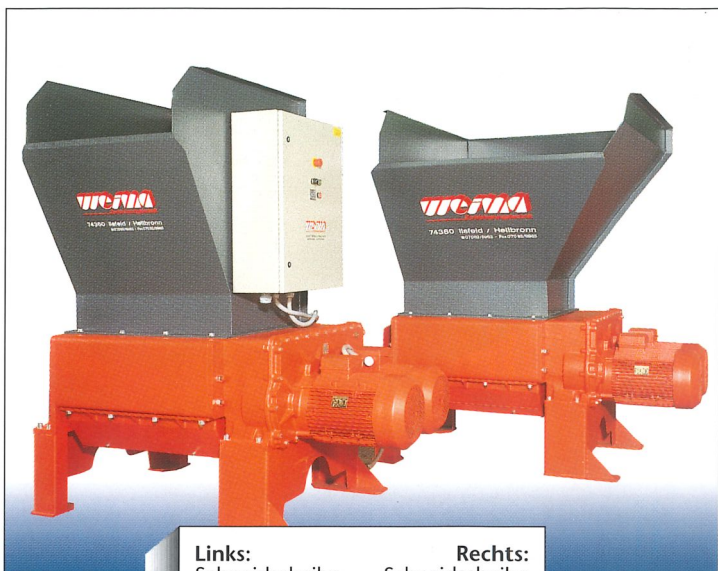

Links:
Schneidscheibe
Räumscheibe

Rechts:
Schneidscheibe
Räumscheibe

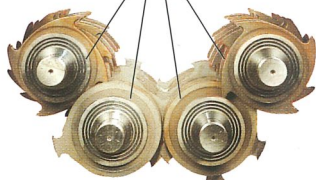

4-Wellenzerkleinerer ZM 30 - ZM 40

Ideal zum Zerkleinern von
Holzabfällen (speziell lange Teile)
Kartonagen, Verpackungsmaterial.

WEIMA[®]
Zerkleinerungstechnik



WLV 3, WLV 4

Die günstige Lösung für den Kleinbetrieb.

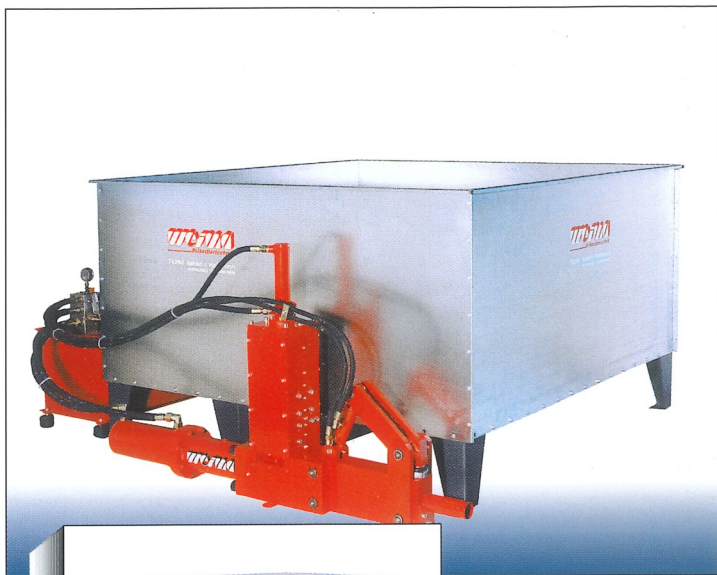

Brikettierpressen Galant und Typ th 200 - th 700

**Die kostengünstige Reduzierung des
Späne volumens um bis zu 90%.**

Weima Maschinenbau GmbH
Gewerbegebiet Bustadt
D-74360 Ilsfeld
Telefon 0 70 62/95 70-0, Fax 0 70 62/95 70-90
Internet: <http://www.weima.com>

weima®

Zerkleinerungstechnik

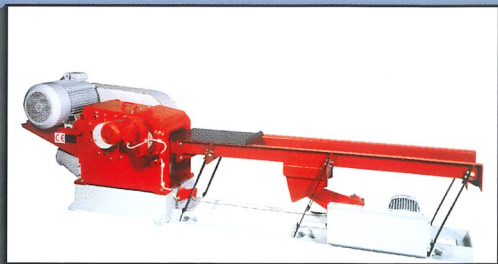

Horizontalzerkleinerer WLH 300 - WLH 1300S

Die leise- und langsamlaufenden
Horizontalzerkleinerer zum
Zerkleinern langer Werkstoffe.



Holzwolf Vor- und Nachzerkleinerung

Durch 2-Stufen-Zerkleinerung optimale Durchsatzleistung auch bei Volumen-Abfall. Zum Zerkleinern von Paletten, Altmöbeln, großen Spanplatten, Kisten usw.

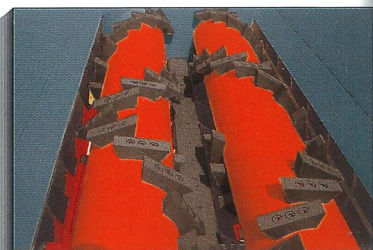
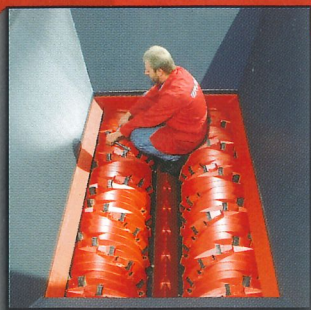

Doppelwalzen-Vor- und Nachzerkleinerer Krokodil und Holzwolf

Zum Zerkleinern von Abbruchholz, Paletten, Sperrmüll und Industrieabfällen auf eine Spanlänge zwischen 30 und 100 mm.



Absender:

.....
.....
.....
.....

Bitte senden Sie uns ausführliches
Informationsmaterial
über folgende Maschinen:

Bitte nehmen Sie Kontakt mit uns
auf unter der Telefon-Nummer:

Wir bitten um Besuch
Ihres Beraters am:

Wir haben folgende Aufgabenstellung:

Bitte
ausreichend
frankieren

WEIMA
Maschinenbau GmbH
Gewerbegebiet Bustadt
D-74360 Ilsfeld