

**Setzen Sie auf Perfektion:
Bearbeitungszentren von HOMAG**



Für optimale Ergebnisse zählt unsere Erfahrung

Setzen Sie auf die Erfahrung des Weltmarktführers. Ob bei der Kunststoff-, Aluminium- oder Holzwerkstoffbearbeitung – mit HOMAG sind Sie auf der sicheren Seite. Das beweisen weltweit pro Jahr über 1.000 installierte Bearbeitungszentren für Kunststoffe im Schiffs- und Fahrzeugbau, Innenausbau, Laden- und Möbelbau.



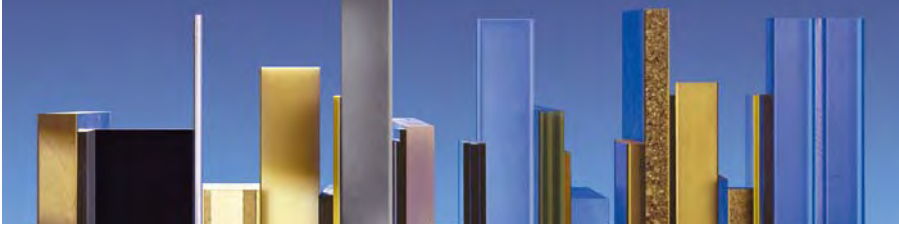

PLASTICS



Maximale Power und Performance für den individuellen Einsatz

Für den individuellen Einsatz sind die Bearbeitungszentren der Serie B200 und B300 bestens geeignet. Denn wer Qualität produzieren will benötigt zuverlässige Maschinen mit Flexibilität bei der Konfiguration durch einen Baukasten von Frässpindeln, Werkzeugwechslern und Bohrköpfen. Investitionssicherheit bringt Ihnen eine Vielzahl von Aggregaten, die auch nachrüstbar sind.



Verschiedene flüssigkeitsgekühlte Hauptspindeln mit 7,5 bis 28 kW Leistung und einer variablen Drehzahl von 0 - 30.000 1/min. garantieren eine werkstoffgerechte Bearbeitung in hoher Güte

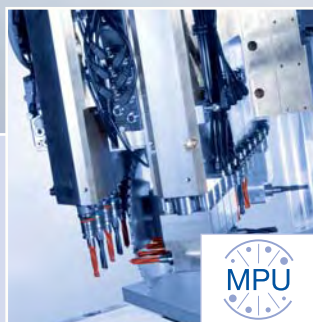

Die Multi Processing Unit (MPU) erlaubt das Bohren von Lochreihen oder Bohren mit einzelnen Bohrern horizontal und vertikal im beliebigen Winkel. In Verbindung mit der integrierten Säge und einer 6 kW starken Frässpindel (optional) können die meisten Werkstücke ohne den Zeitverlust eines Werkzeugwechsels bearbeitet werden

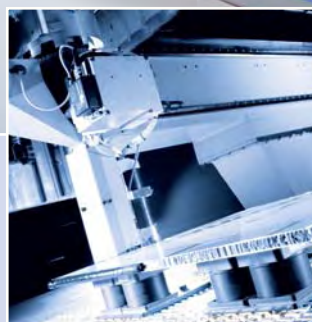

Kantenschluss mit einem Extrusionsaggregat z. B. bei Aluminium-Wabenplatten im Fahrzeugbau – fugenfrei, mechanisch belastbar, einzigartige Designmöglichkeit

Plattenaufteilen im Nesting-Verfahren ermöglicht den verschnittoptimierten „Zuschnitt“ von rechtwinkligen Teilen oder Formteilen inkl. aller vertikalen Bearbeitungen (z. B. Bohren) in einem Arbeitsgang

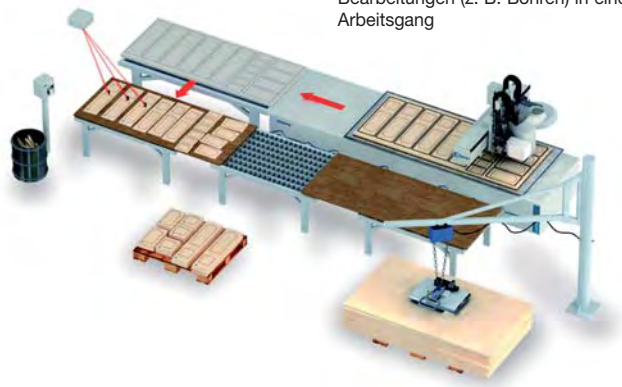

Aufgrund der kompakten, transparenten Sicherheitshaube können übergroße Werkstücke über das Maschinenbett in der Länge und nach vorne hinaus stehen

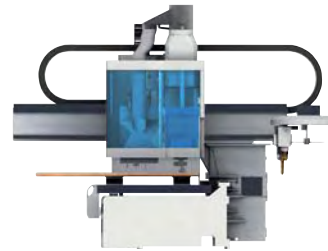

Präzision

Aluminiumrastertisch mit Schwalbenschwanzführungen gewährleistet die präzise mechanische Spannelement-Fixierung an jeder beliebigen Position

Exakte Bearbeitung

Universelle Spannmittel ermöglichen eine exakte Bearbeitung vielfältiger Produkte (z. B. Corean Waschtischplatten)

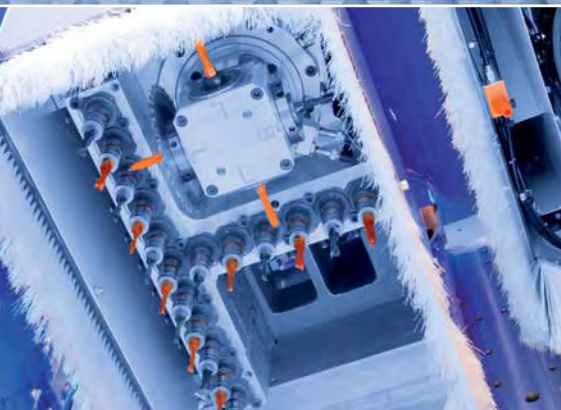
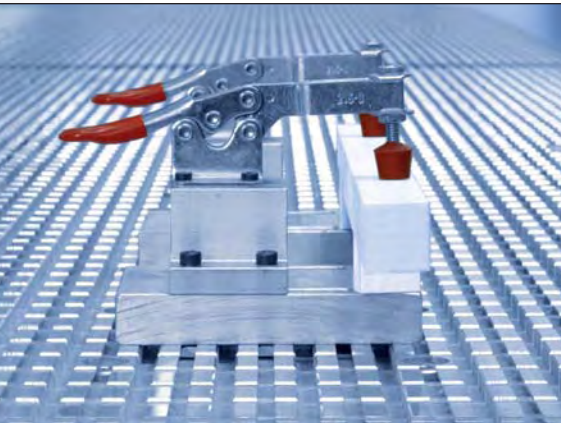

Extreme Leistung

Die HIGH-SPEED Bohrköpfe mit bis zu 7.500 Umdrehungen pro Minute garantieren eine schnelle, exakte Bearbeitung auch bei kleinen Werkzeugdurchmessern. Das patentierte Klemmsystem bietet höchste Stabilität und Sicherheit – auch bei Bohrlöchern in härtesten Werkstoffen. Ideal für die Multiplex- oder Trespa-Bearbeitung. Das ebenfalls patentierte Schnellwechsel-System ermöglicht den schnellen, werkzeuglosen Bohrerwechsel

Kurze Rüstzeiten

Mehrere schnelle Werkzeugwechsler mit großzügig bemessenen Werkzeugplätzen erlauben extrem kurze Span-zu-Span-Zeiten und reduzieren die Werkzeugwechselzeiten erheblich. Sie bieten darüber hinaus Platz für eine Vielzahl von großen Aggregaten und Werkzeugen (bis zu 72 Stück). Optional auch mit einer elektronischen Werkzeugerkennung

Die patentierte Aggregateschnittstelle mit Übertragungsmöglichkeiten von Pneumatik und Flüssigkeiten in einwechselbare Aggregate ermöglicht das Kühlen und Schmieren bzw. die sichere Entfernung von Spänen

Mit diesen Portalbearbeitungszentren heißt es: „no limits“ für Ihren Erfolg

Die Baureihen B600 und B700 gestatten die zeitgleiche unabhängige Bearbeitung von zwei unterschiedlichen Werkstücken. Möglich sind bis zu vier Bearbeitungseinheiten mit Frässpindel und Bohrkopf.

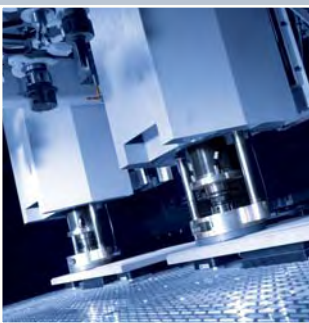

Tastung

Vom neuen SENSO-FLEX System profitieren Sie durch:

- Perfekte Werkstückqualität; die getastete Spindel gleicht alle Unebenheiten und Toleranzen aus
- Volle Flexibilität durch Einsatzmöglichkeit der Tastung für verschiedene Werkzeuge



Bis zu zwei Kettenwechslers mit je 72 Werkzeugen erhöhen die Flexibilität bei einer geringen Span-zu-Spanzeit von ca. 7-8 sec. Es können flexibel Aggregate und Werkzeuge mit einem Durchmesser von bis zu 280 mm eingesetzt werden

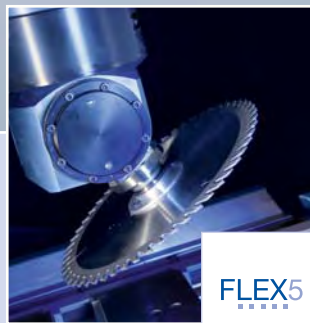

Ein umfangreicher Baukasten von Aggregaten ermöglicht eine Funktionserweiterung z. B. mit dem FLEX5 Aggregat für die Fünf-Achs-Bearbeitung:

- Schiffschnitte passen auf Antrieb
- Bohrungen in „jedem“ Winkel

Unabhängige Bearbeitung

Zwei Spindeln bearbeiten unabhängig voneinander unterschiedliche Werkstücke auf beiden Tischen (Option)

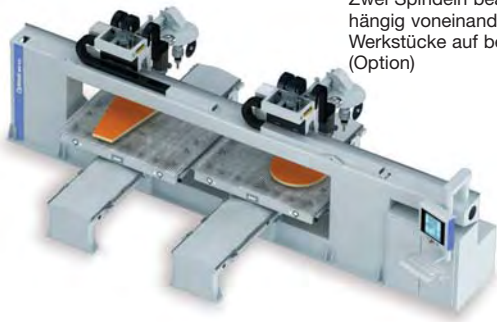

Fertigungszelle

Der integrierte Beschicker TBP 370 macht das Bearbeitungszentrum zur Fertigungszelle – ohne zusätzliche Steuerung und Programmieraufwand

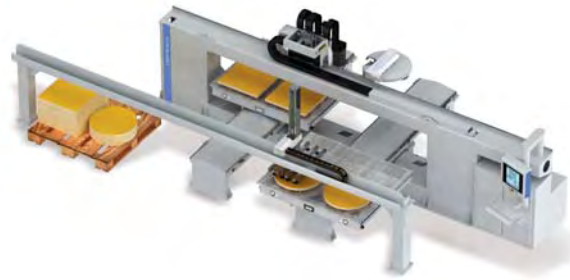

Konsolentische – die Lösung bei hohem Zerspanungs- und Reststückaufkommen

Manuell einrüstbar oder automatisch rüstend als AP Variante (Automatic Positioning)

- Vollautomatische Tischeinrüstung, inklusive exakt positionierbaren Spannelementen
- Möglichkeit zum Umrüsten des Arbeitstisches während des Werkstückwechsels
- Deutliche Reduzierung der Nebenzeiten
- Hohe Leistung und Effizienz auch bei Losgröße 1
- Ausbau zur mannarmen Fertigungszelle möglich
- Spannmittel in verschiedenen Formen einsetzbar

Fünf-Achs-Bearbeitung

Die DRIVE5+ Fünf-Achs-Spindel bietet neue Gestaltungsmöglichkeiten, viele Optionen für die Zukunft und somit Investitionssicherheit. Bei höheren Leistungsanforderungen auch im Doppelpack

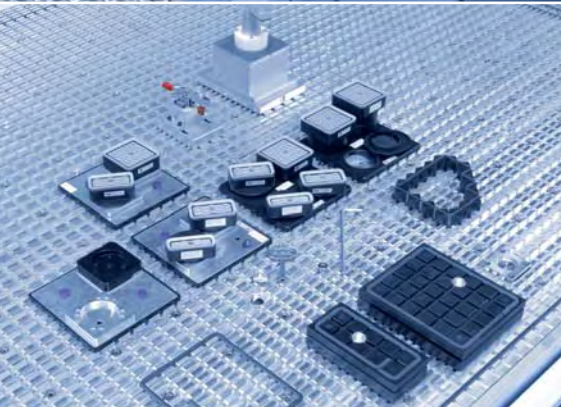
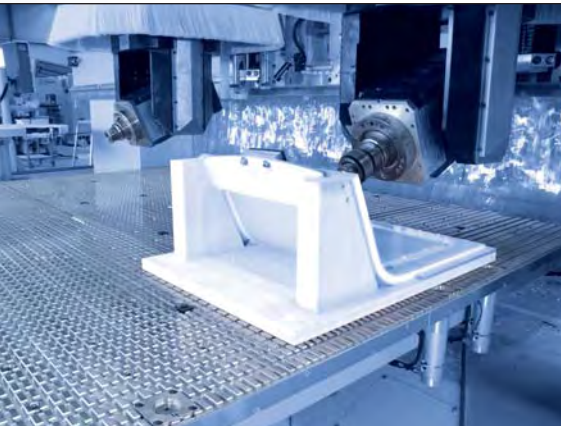

Flexibel

Umfangreiche Spannmittelauswahl für die exakte, flexible Anpassung der Vakuumsaugfläche an die Werkstückkonturen

Vielseitig

Der Anbau einer Vielzahl von Zusatzaggregaten ermöglicht z. B. auch das automatische Einschrauben von Verbindungsmitteln in Leichtbauplatten

Mit der richtigen Software noch schneller ans Ziel

Die HOMAG-Steuerung power control PC 85 ist ein offenes Steuerungssystem. Für hochflexible Maschinen bei einfachster Bedienung. Sie ermöglicht die Umsetzung mehrerer Bearbeitungsarten wie Pendel- oder Einzelbearbeitung und schnelle Wechsel und verfügt über eine integrierte Arbeitslistensteuerung. Das bedeutet: rationelle Produktion – bereits ab Losgröße 1.

AV-Platz – Programmieren Sie in Ruhe im Büro

- Programmieren, während an der Maschine bereits die erstellten Programme abgearbeitet werden
- Datenübertragung mittels standardmäßiger USB-Schnittstelle an der Maschine oder über Netzwerkverbindung direkt vom Büro aus
- Datenübernahmen durch Schnittstellen zu vielen ERP-Softwaresystemen und Branchen-Softwarepaketen

DXF-Import – die CAD Schnittstelle

- Zur Übernahme von Werkstückgeometrien und definierten Bearbeitungen
- Datentransfer aus CAD-Systemen in internationalem DXF-Format

Nesting – Reduziert den Verschchnitt

- Nestingsoftware zum automatischen Verschachteln von Werkstücken auf einer Rohplatte
- Das Nestingverfahren fasst Zuschnitt und Endbearbeitung zusammen
- Verringerung von Materialkosten und Gesamtbearbeitungszeiten

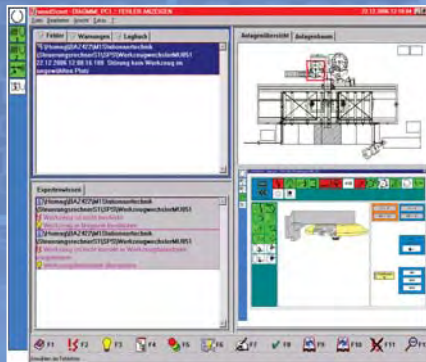
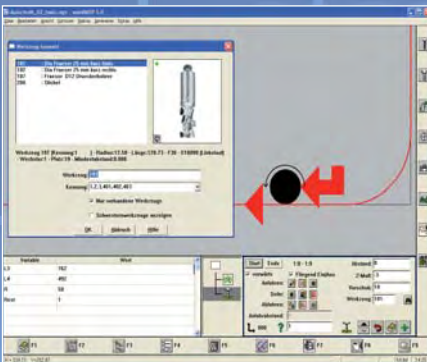
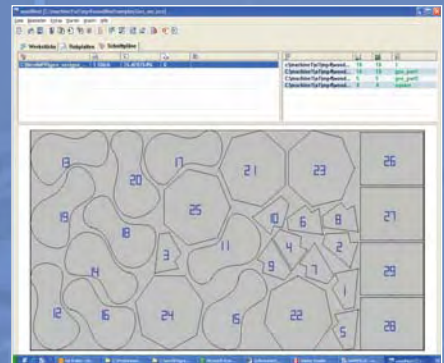
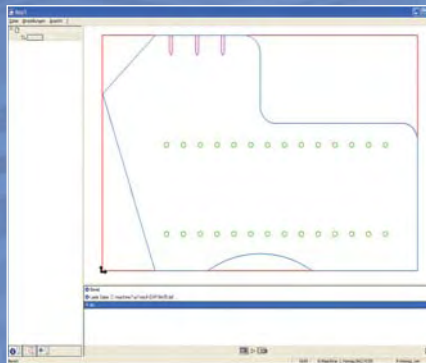
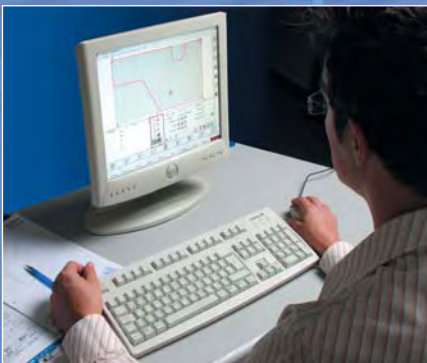

Rationell durch schnelle Programmierung

- Schnellste und einfachste Programmierung durch zahlreiche Makros
- Leicht bedienbare Makros für die Fünf-Achs-Programmierung als Stellachse
- Automatische Berechnung der Sauger- und Konsolenpositionen
- Grafische Werkzeugauswahl mit integrierter Anbindung an die Werkzeugdatenbank

Hilfe in Ihrer Sprache

- Optionales leistungsfähiges Diagnosesystem
- Grafische Anzeige des Störungsortes an der Maschine
- Verständliche Klartextfehlermeldungen in verschiedenen Sprachen
- Lernendes System durch Zuordnung von Ursachen und Maßnahmen (Expertenwissen)

Werkzeugstandzeitermittlung – für absoluten Überblick

- Modul zur Überwachung und Dokumentation von Werkzeugeinsätzen
- Durch einen rechtzeitigen Werkzeugaustausch erhöhen Sie die Verfügbarkeit Ihrer Maschine und die Qualität am Werkstück
- Kostenreduktion durch optimale Planung des Werkzeugeinsatzes und Standzeitvergleich von Werkzeugen

Ihre Erfolgsgarantie: Das HOMAG Service-Paket

Ganz gleich, welche Maschine oder welches System Sie bei uns kaufen – Sie investieren in dauerhaft hohe Produktivität und sicheren Erfolg. Das gewährleistet die überragende Technik sowie unsere lückenlose Rundumversorgung, mit der wir Ihnen stets den Rücken frei und Ihre Fertigung kontinuierlich am Laufen halten. Damit steigern wir Ihre Produktivität und Wettbewerbsfähigkeit.

Sie sparen kostbare Zeit – und unterm Strich auch bares Geld.

Erfolg durch perfekte Planung

- Wir beraten Sie kompetent; von Anfang an
- Sie erhalten die bestmögliche, wirtschaftlichste Lösung

Erfolg durch maßgeschneiderte Finanzierung

- Wir bieten Ihnen attraktive Finanzierungsmöglichkeiten
- Sie schonen Ihre Kapitaldecke

Erfolg durch schnellen Start

- Wir übernehmen die Montage und Inbetriebnahme
- Sie können sofort mit der Produktion beginnen

Erfolg durch sichere Bedienung

- Wir schulen Ihre Mitarbeiter und machen sie fit
- Sie können alle Potenziale der Maschine voll nutzen

Erfolg durch kontinuierliche Unterstützung

- Wir begleiten Ihre Fertigung und optimieren Ihre Maschinen
- Sie profitieren von maximaler Produktivität

Erfolg durch zuverlässige Funktion

- Wir bieten vorbeugende Wartung durch Video-/Ferndiagnose
- Sie erhalten höchste Produktionssicherheit

Erfolg durch leistungsstarken Support

- Wir sorgen für schnellen, sicheren Reparatur- und Ersatzteil-Service
- Sie vermeiden unnötige Produktionsstillstände

Erfolg auf allen Kontinenten

- Wir garantieren die weltweite Verfügbarkeit unserer Leistungen
- Sie sind bestens aufgehoben – wo immer Sie uns brauchen

Der HOMAG **lifeline | service** sichert hohe Verfügbarkeit und wirtschaftliche Produktion – über den gesamten Lifecycle Ihrer Maschine hinweg.

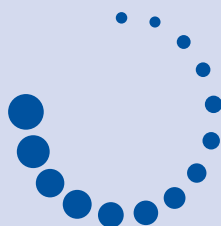

lifeline | service

Die HOMAG Qualität steckt in jedem Detail

Arbeitsmaße [mm (Zoll)]		BOF 211	BOF 311
X = max. Bearbeitungsbreite			
Einzelbearbeitung (Ø Werkzeug 25 mm)	Modell 30	3.050 (120,1")	3.050 (120,1")
	Modell 40	4.000 (157,5")	4.000 (157,5")
	Modell 50	5.200 (204,7")	5.200 (204,7")
	Modell 60	6.000 (236,2")	6.000 (236,2")
	Modell 72	7.200 (283,5")	7.200 (283,5")
Pendelbearbeitung (Ø Werkzeug 25 mm)	Modell 30	900 (35,4")	900 (35,4")
	Modell 40	1.375 (54,1")	1.375 (54,1")
	Modell 50	1.975 (77,8")	1.975 (77,8")
	Modell 60	2.375 (93,5")	2.375 (93,5")
	Modell 72	2.975 (117,1")	2.975 (117,1")
Y = Bearbeitungstiefen			
Fräsbearbeitung (Ø Werkzeug 25 mm)		1.550 (61,0")	1.850 (72,8")
Fräsbearbeitung mit Zusatzspindel (Ø Werkzeug 25 mm)		2.140 (84,3")	2.440 (96,1")
Z = Bearbeitungshöhe			
Fräsbearbeitung (Werkzeuglänge 230 mm)		300 (11,8")	300 (11,8")

Arbeitsmaße* [mm (Zoll)]	BOF 611		BOF 711	
X = max. Bearbeitungsbreite				
Einzelbearbeitung (Ø Werkzeug 25 mm)	Modell 34/13	3.743 (147,4")	Modell 42/16	4.533 (178,5")
	Modell 34/34		Modell 42/18	
	Modell 21/31	2.100 (82,7")	Modell 42/22	6.203 (244,2")
	Modell 21/37		Modell 58/16	
Pendelbearbeitung (Ø Werkzeug 25 mm)	Modell 34/13	1.833 (72,2")	Modell 42/16	1.883 (74,1")
	Modell 34/34		Modell 42/18	
	Modell 21/31	2.100 (82,7")	Modell 42/22	3.050 (120,1")
	Modell 21/37		Modell 58/16	
	Y = Bearbeitungstiefen			
Einzelbearbeitung (Ø Werkzeug 25 mm)	Modell 34/13	1.550 (61,0")	Modell 42/16	1.950 (76,8")
	Modell 34/34	3.713 (146,2")	Modell 42/18	2.200 (86,6")
	Modell 21/31	3.100 (122,0")	Modell 42/22	2.550 (100,4")
	Modell 21/37	3.713 (145,7")	Modell 58/16	1.950 (76,8")
			Modell 58/18	2.200 (86,6")
Modell 58/22		2.550 (100,4")		
Z = Bearbeitungshöhe				
Fräsbearbeitung (Werkzeuglänge 230 mm)	300 (11,8")		300 (11,8")	
			500 (19,7")	

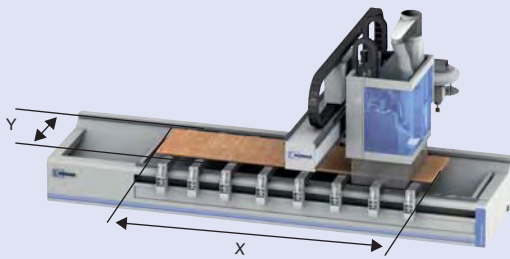

Einzelbearbeitung

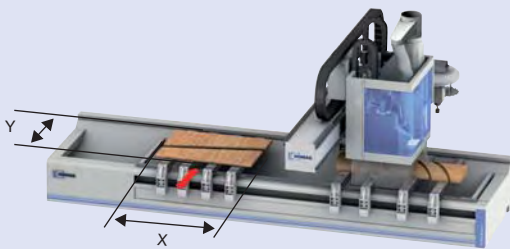

Pendelbearbeitung

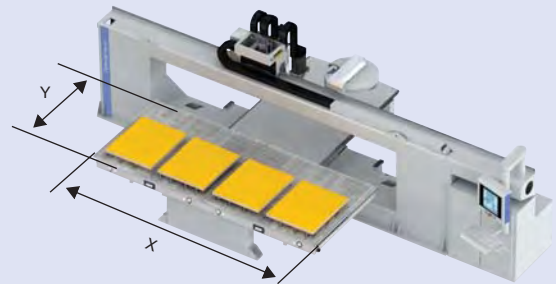

Einzelbearbeitung

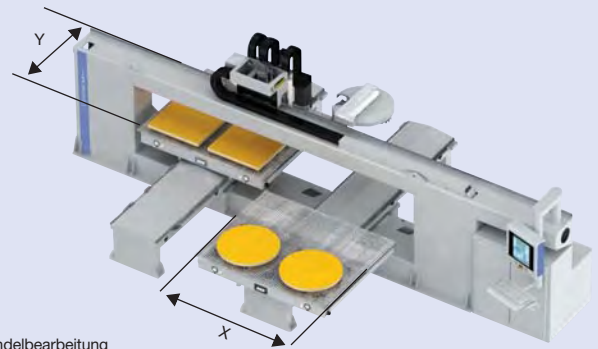

Pendelbearbeitung

Technische Daten und Fotos sind nicht in allen Einzelheiten verbindlich. Wir behalten uns Änderungen im Zuge der Weiterentwicklung ausdrücklich vor.

*Bei Bearbeitungszentren mit mehreren Bearbeitungseinheiten ergeben sich abweichende Arbeits- und Aufstellmaße

Eine Erfolgsgeschichte für unsere Kunden

Seit ihrer Gründung 1960 hat sich die HOMAG AG zu einer Unternehmensgruppe mit über 4.000 Mitarbeitern entwickelt. Basis für diese Erfolgsgeschichte ist die enge Zusammenarbeit mit unseren Kunden bei der Entwicklung neuer Produkte. So wurden im Laufe von über 40 Jahren viele Meilensteine in der Produktionstechnik gesetzt. Profitieren Sie von unserem Know-how.

Auszug aus unserer Referenzliste:



Kunststoffbearbeitung (A)



Omnibusbau (D)



Schiffsbau (D)



Acrylbearbeitung (CH)



Caravanbau (D)



Kunststoffbearbeitung (D)



Schiffsbau (NL)



Flugzeugausbau (A)



Formenbau (A)



Automobilzulieferer (D)



Schienefahrzeugausbau (D)



Schiffsbau (D)



Mit HOMAG sind Sie auf der sicheren Seite

- Bei der Investition in eine neue Maschine oder Anlage sollten Sie keine Experimente machen. Setzen Sie auf die Kompetenz, Erfahrung und Zuverlässigkeit eines starken Partners – setzen Sie auf HOMAG
- Gewachsene Kompetenz und Erfahrungen aus fast 50 Jahren
- Fertigung von über 1.000 Bearbeitungszentren pro Jahr in der HOMAG Gruppe
- Über 4.000 motivierte Mitarbeiter produzieren an 12 Standorten die sprichwörtliche HOMAG-Qualität

PLASTICS



Ein Unternehmen der HOMAG Gruppe



HOMAG Holzbearbeitungssysteme AG

Homagstraße 3-5

72296 SCHOPFLOCH

DEUTSCHLAND

Tel. +49 7443 13-0

Fax +49 7443 13-2300

info@homag.de

www.homag.de