



COMEC

Programma Produzione

PRODUCTION PROGRAM

PRODUKTIONSPROGRAMM

PROGRAMME DE PRODUCTION

PROGRAMA DE PRODUCCIÓN

L'azienda e i suoi prodotti

The company and its products. Der Betrieb und seine Produkte.

L'entreprise et ses produits. La empresa y sus productos.

- Dal 1970, costruiamo macchine e sistemi di alta tecnologia per le aziende specializzate nella produzione di sedie, tavoli, letti, lettini e complementi d'arredo.

La nostra ubicazione, proprio nel cuore dell'area industriale considerata leader mondiale nella produzione della sedia, consente un costante sviluppo del nostro know-how: la continua ricerca di nuove soluzioni, in stretta collaborazione con le aziende nostre clienti, ci permette di realizzare macchine e sistemi all'avanguardia, sempre al passo con le richieste più esigenti.

Oggi le nostre macchine soddisfano pienamente le aspettative dell'utilizzatore. Velocità e semplicità di regolazione, flessibilità ed adattamento a gran parte della modellistica, elevata produzione e precisione della lavorazione sono qualità presenti in tutti i nostri singoli modelli.

- Since 1970 we are building high-tech machines and systems for companies specialized in the production of chairs, tables, beds, cribs and furniture objects.

Our location, right in the heart of the industrial area that is considered the world leader for chair manufacturing, permits a constant development of our know-how: the continuous research for new solutions, in strict cooperation with the companies that are our customers gives us the capacity to realize machines and systems that are in the vanguard, and to keep always up with the more demanding requests.

Today, our machines satisfy entirely the expectations of the user; fast and easy adjustment, flexibility and adaptability to great part of the range of models, high production and precision of the working are qualities that are present in all our single models and systems.

- Seit 1970 bauen wir Hochtechnologie-Maschinen und -Systeme für Betriebe, die auf die Herstellung von Stühle, Tische, Betten, Kinderbetten und Einrichtungskomplemente spezialisiert sind. Unserer Standort (genau mitten in dem Industriegebiet, das als der Weltleiter der Stuhlherstellung betrachtet ist) ermöglicht eine ständige Entwicklung unserer Fachkenntnisse: die unaufhörliche Suche nach neuen Lösungen - in enger Zusammenarbeit mit den Kundenbetriebe - erlaubt uns, Maschinen' und

Systeme auszuführen, die an der Spitze stehen und mit den anspruchsvoller Förderungen immer Schritt halten.

Heutzutage erfüllen unsere Maschinen völlig die Erwartungen des Benutzers; Die einfache und schnelle Einstellung, die Geschmeidigkeit und Anpassungsfähigkeit zu einem Großteil der Modellen, die hohe Produktion und die Präzision der Bearbeitung sind Eigenschaften, die in allen unseren einzelnen Modellen und Systeme vorhanden sind.

- Depuis 1970 nous construisons machines et systèmes de haute technologie pour les entreprises spécialisées dans la production de chaises, tables, lits, lits d'enfance et complements d'ameublement.

Notre position, juste au cœur de la zone industrielle qui est considérée leader mondial pour la production de la chaise, permet un développement constant de notre know-how: la recherche continue de nouvelles solutions, en étroite collaboration avec les entreprises qui sont nos clients, nous permet de réaliser machines et systèmes qui sont à l'avant-garde, toujours au pas avec les demandes les plus exigeantes.

Aujourd'hui, nos machines satisfont pleinement l'attente des utilisateurs; réglage rapide et simple, flexibilité et adaptation à grande part des modèles, production élevée et précision du travail sont qualités presentes dans chaque notre modèle et système.

- Desde 1970 fabricamos máquinas y sistemas de alta tecnología para las empresas especializadas en la producción de sillas, mesas, camas, cunas y complementos de mobiliario.

Nuestra ubicación, justo en el centro de la zona industrial que es considerada lider mundial de la producción de sillas, permite un incremento constante de nuestro know-how: la continua investigación para nuevas soluciones, en estrecha colaboración con las empresas que son nuestros clientes, nos permite realizar máquinas y sistemas de vanguardia, siempre al paso con las solicitudes mas exigentes.

Hoy, nuestras máquinas satisfacen enteramente las expectativas de los utilizadores; regulación veloz y simple, flexibilidad y adaptación a gran parte de los modelos, producción elevada y precisión de trabajo, son calidades presentes en todos nuestros modelos individuales y sistemas.

Macchine speciali per le industrie delle sedie, tavoli, letti e lettini

Special machines for the chair, table, bed and crib industry.

Sondermaschinen für die Stuhl, Tisch, Betten und Kinderbett-Industrie.

Machines spéciales pour les industries des chaises, des tables, des lits et des lits d'enfance.

Máquinas especiales para las industrias de sillas, mesas, camas y cunas.

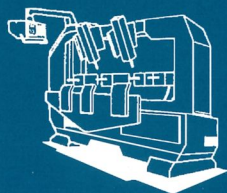

Mortatrici ①
Mortising machines
Langlochbohrmaschinen
Mortaiseuses
Escopleadoras

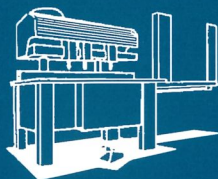

Foratrici ②
Drilling Machines
Bohrmaschinen
Perceuses
Taladradoras

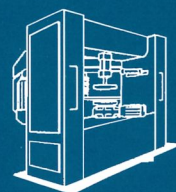

Fresatrici ③
Milling machines
Fräsmaschinen
Fraiseuses
Fresadoras

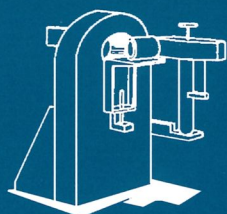

Levigatrici ④
Sanding machines
Schleifmaschinen
Polisseuses
Lijadoras

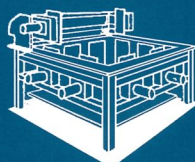

Strettoi assemblaggio ⑤
Clamplng machines for assembling
Pressen für das Montage
Presses pour le montage
Prensas para ensamblar



Sedie rustiche - Old america ⑥
Country chairs-Old america
Rustikal Stühle-Old america Stühle
Chaises rustique-Old america
Sillas rústicas-Old america

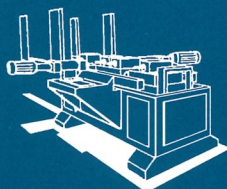

Sedie pieghevoli - Da giardino ⑦
Folding - Garden chairs
Beiklappbaren Gartenstühle
Chaises pliables et de jardin
Sillas plegables y de jardín

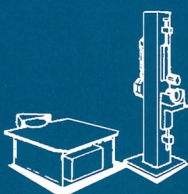

Macchine varie ⑧
Other machines
Sonstige Maschinen
Autres machines
Otras máquinas

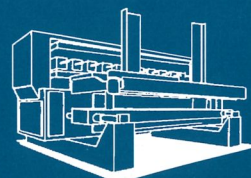

Letti - Lettini d'infanzia ⑨
Beds - Cribs
Betten und Kinderbetten
Lits petit lits
Camas y cunas

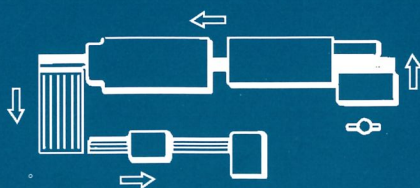

Linee di produzione automatizzate ⑩
Automatized production line
Automatisierte Produktionlinien
Lignes de production automatisees
Lineas de producción automatizadas

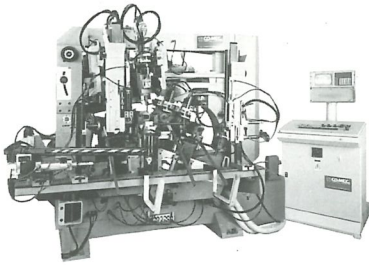

MOV 12 X + GAF

- *Mortasatrice oscillante multipla orizzontale/verticale visualizzata con caricatore*
- *Multiple oscillating horizontal/vertical mortising machine with computerized readout with loader*
- *Vielfache horizontale/vertikale Stemmaschine mit E.D.V. Sichtgeräte mit Magazin*
- *Mortaiseuse multiple horizontale/verticale oscillante avec visualisation électronique avec chargeur*
- *Escopleadora multiple horizontal/vertical oscillante con visualizador con cargador*

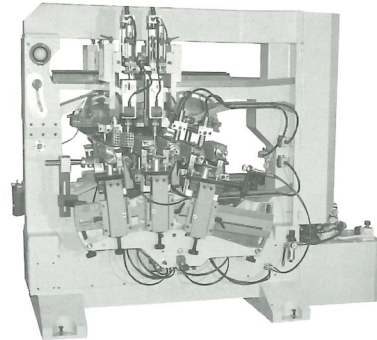

MOV 12 X

- *Mortasatrice oscillante multipla orizzontale/verticale visualizzata*
- *Multiple oscillating horizontal/vertical mortising machine with computerized readout*
- *Vielfache horizontale/vertikale Stemmaschine mit E.D.V. Sichtgeräte*
- *Mortaiseuse multiple horizontale/verticale oscillante avec visualisation électronique*
- *Escopleadora multiple horizontal/vertical oscillante con visualizador*

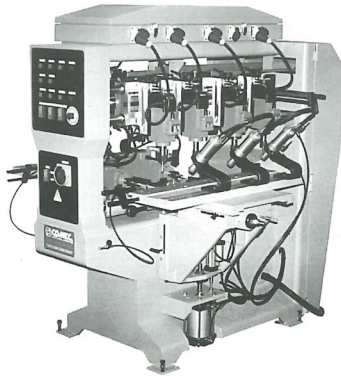

MOV 12 AF

- *Mortasatrice oscillante multipla orizzontale/verticale*
- *Multiple oscillating horizontal/vertical mortising machine*
- *Vielfache schwingende horizontale/vertikale Stemmaschine*
- *Mortaiseuse multiple oscillante horizontale/verticale*
- *Escopleadora multiple oscilante horizontal/vertical*

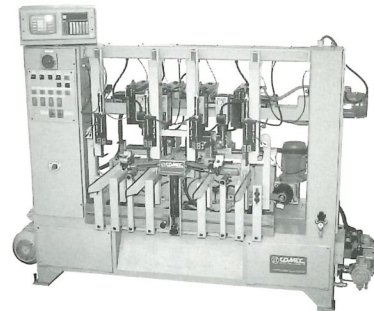

MOV 8 UX + GAF

- *Mortasatrice orizzontale/verticale unilaterale a 2 posti di lavoro con caricatori - visualizzata*
- *One-side horizontal/vertical mortising machine with 2 work-places with loaders - with computer read-outs*
- *Einseitige horizontale/vertikale Stemmaschine mit 2 Arbeitsplätze mit Magazine - mit E.D.V. Sichtgeräte*
- *Mortaiseuse horizontale/verticale unilaterale à 2 places de travail avec chargeurs - affichée*
- *Escopleadora horizontal/vertical unilaterial de 2 puestos de trabajo con cargadores - visualizada*

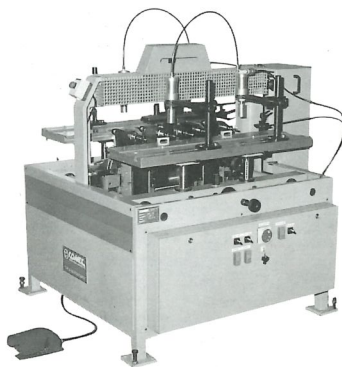

MMO 10

- *Mortasatrice multipla orizzontale doppia a 5+5 mandrini*
- *Multiple horizontal double mortising machine with 5+5 spindles*
- *Vielfache horizontale doppelte Stemmaschine mit 5+5 Spindeln*
- *Mortaiseuse multiple horizontale double à 5+5 mandrins*
- *Escopleadora multiple horizontal doble de 5+5 portabrocas*

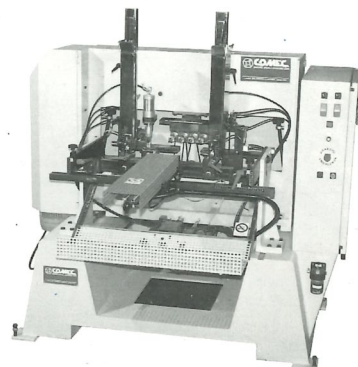

MMO/5 3L + CA

- *Fora/mortasatrice orizzontale a 5 mandrini - 3 linee - con caricatore*
- *Horizontal drilling/mortising machine with 5 spindles - 3 lines - with loader*
- *Horizontale Bohr/Stemmaschine mit 5 Spindeln - 3 Linien - mit Magazin*
- *Perceuse/mortaiseuse horizontale à 5 mandrins - 3 lignes - avec chargeur*
- *Taladradora/escopleadora horizontal de 5 portabrocas - 3 lineas - con cargador*

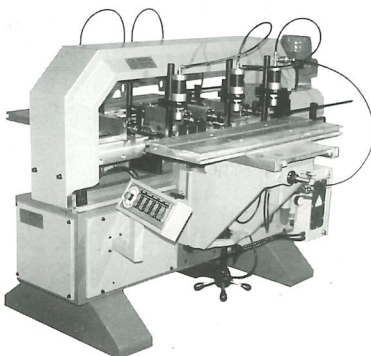

MO 8

- *Mortasatrice multipla doppia automatica*
- *Double horizontal multiple mortising machine*
- *Doppelte horizontale vielfache Stemmaschine*
- *Mortaiseuse horizontale double multiple*
- *Escopleadora horizontal doble multiple*

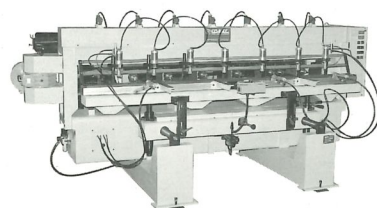

MOU 7-2000 AF

- *Mortasatrice multipla unilaterale orizzontale*
- *One-side multiple horizontal mortising machine*
- *Einseitige vielfache horizontale Stemmaschine*
- *Mortaiseuse multiple unilaterale horizontale*
- *Escopleadora multiple unilaterale horizontal*

FMC

- Foratrice multipla verticale con caricatore
- Multiple vertical drilling machine with loader
- Vielfache vertikale Bohrmaschine mit Magazin
- Perceuse multiple verticale avec chargeur
- Taladradora multiple vertical con cargador

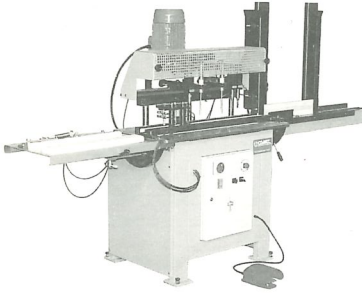

FOV3 + CA

- Foratrice inclinabile orizzontale/verticale con caricatore
- Inclinable horizontal-vertical drilling machine with loader
- Neigbare horizontale/vertikale Bohrmaschine mit Magazin
- Perceuse horizontale/verticale inclinable avec chargeur
- Taladradora horizontal/vertical inclinable con cargador

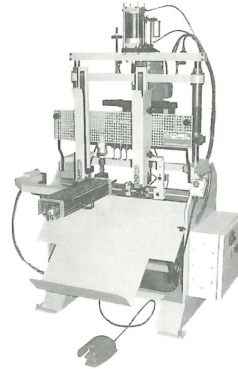

FMO 1000-5

- Foratrice multipla orizzontale
- Multiple horizontal drilling machine with loader
- Vielfache horizontale Bohrmaschine
- Perceuse multiple horizontale
- Taladradora multiple horizontal

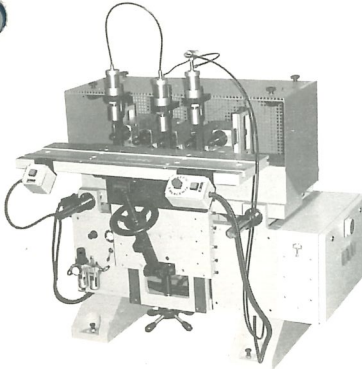

FMO 1500-8 + CAF

- Foratrice multipla orizzontale con caricatore
- Multiple horizontal drilling machine with loader
- Vielfache horizontale Bohrmaschine mit Magazin
- Perceuse multiple horizontale avec chargeur
- Taladradora multiple horizontal con cargador

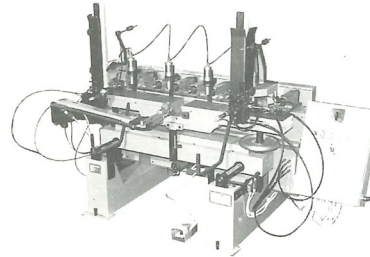

FO 2 + CA

- Foratrice multipla orizzontale con caricatore
- Multiple horizontal drilling machine with loader
- Vielfache horizontale Bohrmaschine mit Magazin
- Perceuse multiple horizontale avec chargeur
- Taladradora multiple horizontal con cargador

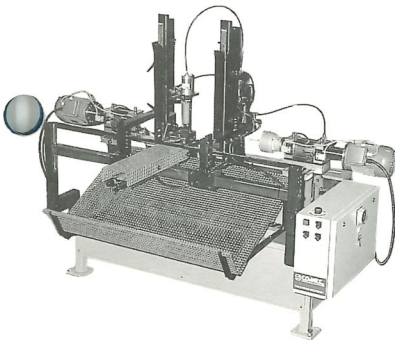

FM/OV 2200 4+4 CAF

- Foratrice multipla orizzontale/verticale con caricatore
- Multiple horizontal/vertical drilling machine with loader
- Vielfache horizontale vertikale Bohrmaschine mit Magazin
- Perceuse multiple horizontale verticale avec chargeur
- Taladradora multiple horizontal vertical con cargador

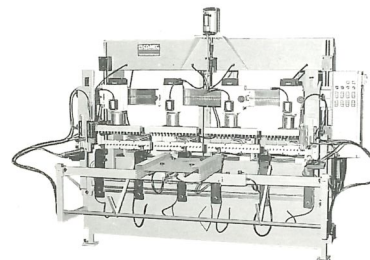

FM/OV 2000

- Foratrice multipla orizzontale/verticale
- Multiple horizontal/vertical drilling machine
- Vielfache horizontale/vertikale Bohrmaschine
- Perceuse multiple horizontale verticale
- Taladradora multiple horizontal vertical

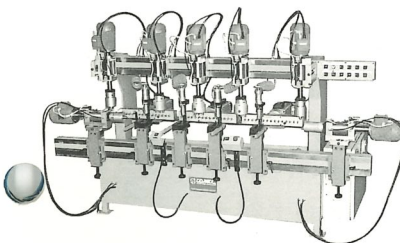

FM/OV 3U

- Foratrice multipla orizzontale/verticale
- Multiple horizontal/vertical drilling machine
- Vielfache horizontale/vertikale Bohrmaschine
- Perceuse multiple horizontale verticale
- Taladradora multiple horizontal vertical

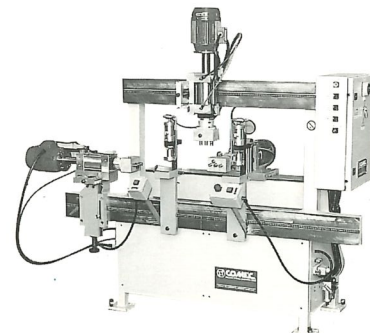

FGC 2-2000

- *Fresatrice automatica elementi cilindrici (brevettata)*
- *Automatic milling machine for cylindrical elements (patented)*
- *Automatische Fräsmaschine für zylindrische Elemente (patentiert)*
- *Fraiseuse automatique pour éléments cylindriques (breveté)*
- *Fresadora automática para elementos cilíndricos (patentada)*

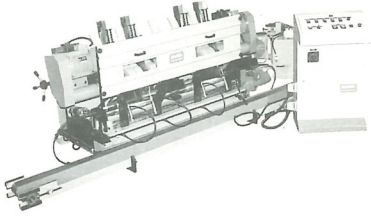

FGS/1200/2T

- *Fresatrice a giostra per contornare a 2 teste*
- *Revolving table milling machine for surrounding with 2 heads*
- *2-Köpfe Fräsmaschine mit Karussell-System für das Formbearbeitung*
- *Fraiseuse à 2 têtes avec système à carrousel pour entourer*
- *Fresadora copiadora para contornear de 2 cabezas*

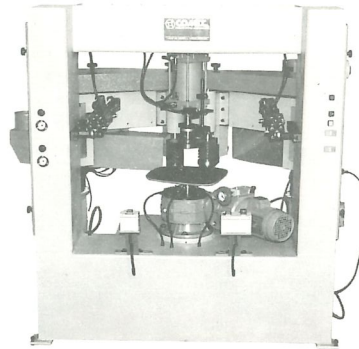

FGS/1T + R

- *Fresatrice a giostra per contornare a 1 testa*
- *Revolving table milling machine for surrounding with 1 head*
- *Fräsmaschine mit Karussell-System für die Formbearbeitung mit 1 Kopf*
- *Fraiseuse avec système à carrousel pour entourer à 1 tête*
- *Fresadora copiadora para contornear de 1 cabeza*

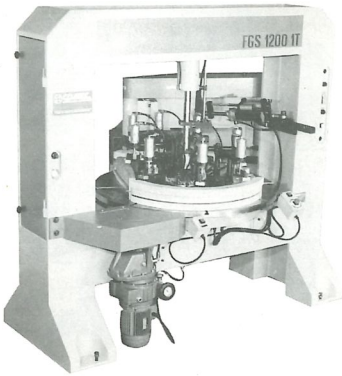

FGS/1T

- *Fresatrice a giostra per contornare a 1 testa*
- *Revolving table milling machine for surrounding with 1 head*
- *Fräsmaschine mit Karussell-System für die Formbearbeitung mit 1 Kopf*
- *Fraiseuse avec système à carrousel pour entourer à 1 tête*
- *Fresadora copiadora para contornear de 1 cabeza*

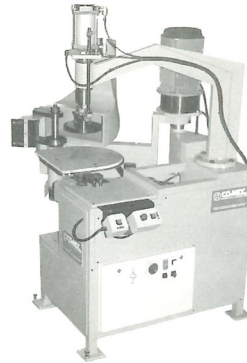

FT/2 I

- *Fresatrice per tenoni di tressi doppia con caricatore*
- *Double milling machine for tenons of the lateral seat-supporting elements with loader*
- *Doppelte Fräsmaschine für die Zapfen der Sitzhalterungselemente mit Magazin*
- *Fraiseuse double pour les tenons de ceintures avec chargeur*
- *Fresadora doble para espigas de travesaños laterales con cargador*

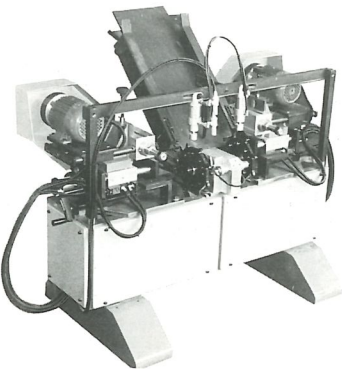

FAS/2

- *Fresatrice angoli sedili a 2 unità inclinabili*
- *Milling machine for seat corners with two inclinable units*
- *Fräsmaschine für die Ecken des Sitzes mit zwei neigbaren Einheiten*
- *Fraiseuse coins de siege à deux unités inclinables*
- *Fresadora de angulos para asientos de dos unidades inclinables*

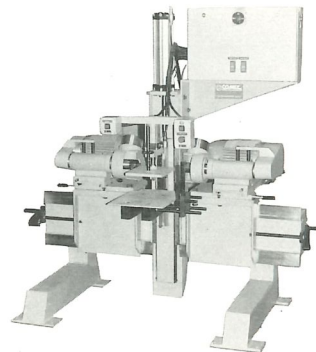

FRV/1

- *Fresatrice ad asse verticale*
- *Milling machine with vertical axis*
- *Fräsmaschine mit vertikaler Achse*
- *Fraiseuse à axe vertical*
- *Fresadora de eje vertical*

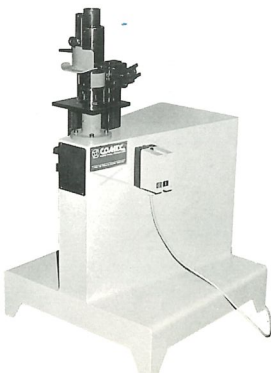

FRO/200

- *Fresatrici ad asse orizzontale*
- *Milling machines with horizontal axis*
- *Fräsmaschinen mit horizontaler Achse*
- *Fraiseuses à axe horizontal*
- *Fresadoras de eje horizontal*

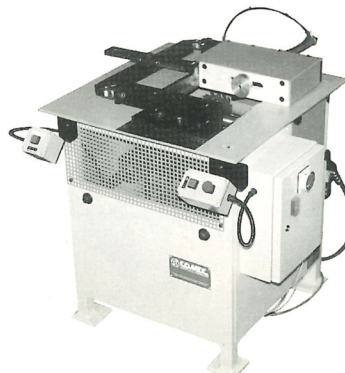

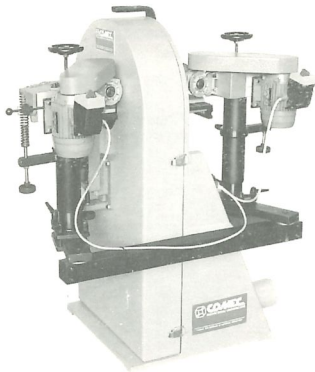

LC 15-AV

- *Levigratrice orbitale a nastro*
- *Belt orbital sanding machine*
- *Band Orbital-Schleifmaschine*
- *Ponceuse orbitale à ruban*
- *Lijadora orbital a banda*

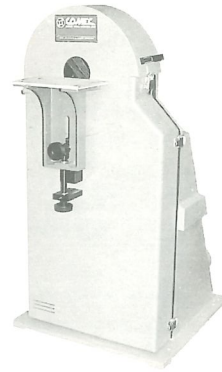

LC 10

- *Levigratrice orbitale a nastro*
- *Belt orbital sanding machine*
- *Band Orbital-Schleifmaschine*
- *Ponceuse orbitale à ruban*
- *Lijadora orbital a banda*

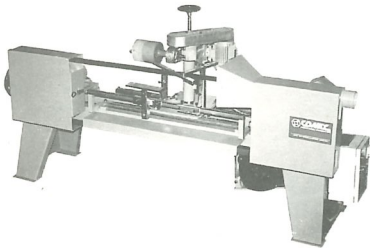

LON + AV

- *Levigratrice orizzontale a nastro con unità di avanzamento*
- *Horizontal belt sanding machine with feeding unit*
- *Horizontale Band-Schleifmaschine mit Vorschubseinheit*
- *Ponceuse horizontale à ruban avec unité d'avancement*
- *Lijadora horizontal de banda con unidad de adelantamiento*

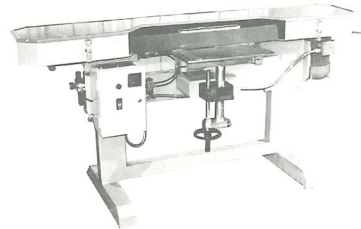

LON-V

- *Levigratrice orizzontale a nastro verticale*
- *Horizontal sanding machine with vertical belt*
- *Horizontale Schleifmaschine mit vertikaler Band*
- *Ponceuse horizontale à ruban verticale*
- *Lijadora horizontal a banda vertical*

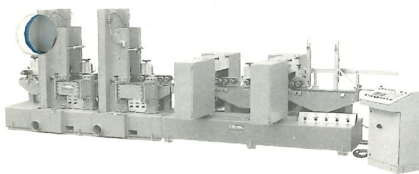

LN4L-8S

- *Levigratrice quattro lati a nastri trasversali per elementi di sedie e tavoli*
- *Four sides sanding machine with cross belts for chair and table elements*
- *Vier-Seiten-Schleifmaschine mit quer Bänder für Stuhl- und Tisch-Elemente*
- *Ponceuse quatre côtes à rubans transversaux pour éléments de chaises et de tables*
- *Lijadora cuatro lados a bandas transversales para elementos de sillas y de mesas*

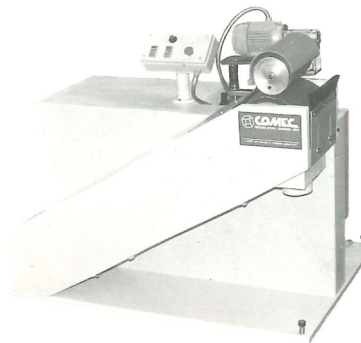

LON-LS

- *Levigratrice orizzontale a nastro per levigatura longitudinale*
- *Horizontal belt sanding machine for longitudinal sanding*
- *Horizontale Band-Schleifmaschine für Längs-Schleifen*
- *Ponceuse horizontale à ruban pour ponçage longitudinal*
- *Lijadora horizontal de banda para el lijado longitudinal*

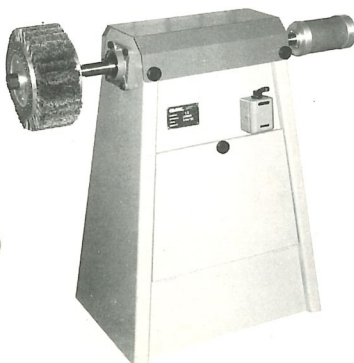

L/2-B

- *Levigratrice a spazzola e rulli pneumatici*
- *Pneumatic brush and roller sanding machine*
- *Schleifmaschine mit Bürsten und pneumatischen Walzen*
- *Ponceuse à brosse et rouleaux pneumatiques*
- *Lijadora a escobilla y rodillos neumaticos*

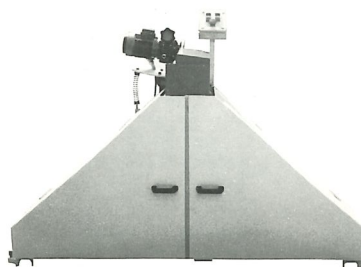

LO/T

- *Levigratrice orizzontale a nastro con tampone*
- *Horizontal belt sanding machine with sanding-pad*
- *Horizontale Band-Schleifmaschine mit Schleifschuh*
- *Ponceuse horizontale à ruban avec patin*
- *Lijadora horizontal de banda con tampon*

*Clamping machines for assembling. Pressen für das Montage.
Presses pour le montage. Prensa para ensamblar.*

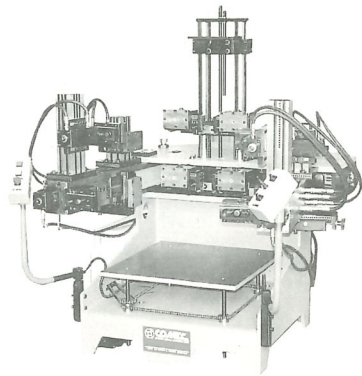

FSA 10

- Strettoio oleodinamico a fossa aperta per assemblaggio sedie (brevettato)
- Oleodynamic open pit clamping machine for chair assembling (patented)
- Öldynamische Presse mit offener Grube für Stuhlmontage (patentiert)
- Presse oléodynamique à fosse ouverte pour montage chaises (brevetée)
- Prensa hidráulica a fosa abierta para ensamblaje sillas (patentada)

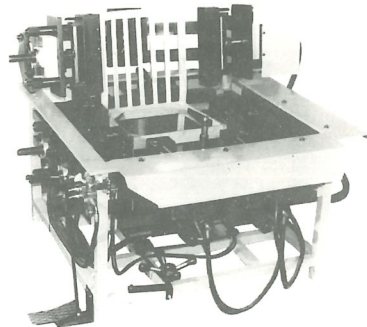

FFS-R

- Strettoio oleodinamico a fossa
- Oleodynamic pit clamping machines
- Öldynamische Pressen mit Grube
- Presses à fosse oléodynamiques
- Prensa a fosa hidráulicas

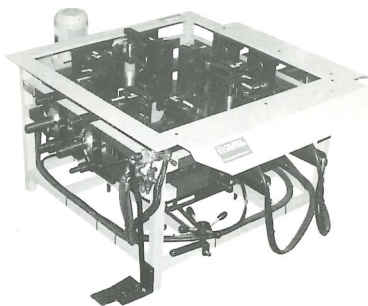

FS-R

- Strettoio oleodinamico a fossa
- Oleodynamic pit clamping machines
- Öldynamische Pressen mit Grube
- Presses à fosse oléodynamiques
- Prensa a fosa hidráulicas

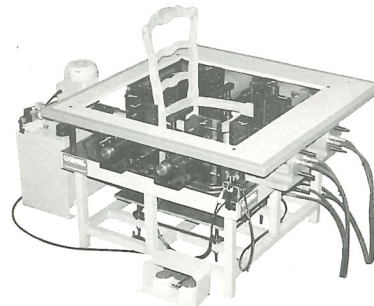

FS-RX

- Strettoio oleodinamico a fossa per assemblaggio sedie (brevettato)
- Oleodynamic pit clamping machine for chair assembling (patented)
- Öldynamische Presse mit Grube für Stuhlmontage (patentiert)
- Presse à fosse oléodynamique pour montage chaises (brevetée)
- Prensa a fosa hidráulica para ensamblar sillas (patentada)

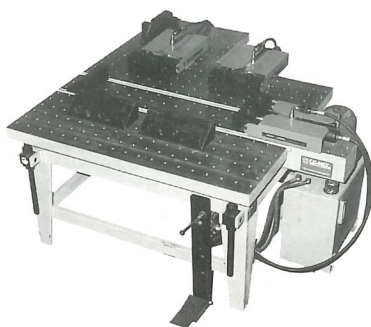

SPL3-R

- Strettoio oleodinamico a 2 piani inclinabili
- Oleodynamic clamping machine with 2 inclinable planes
- Öldynamische Presse mit 2 neigbaren Platten
- Presse oléodynamique avec 2 plans inclinables
- Prensa hidráulica con 2 planos inclinables

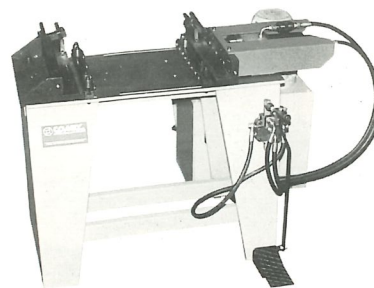

SP 1

- Strettoio oleodinamico per assemblaggio elementi sedie
- Oleodynamic clamping machine for assembling chair elements
- Öldynamische Presse für das Montage von Stuhlelemente
- Presse oléodynamique pour le montage de éléments de chaise
- Prensa hidráulica para ensamblar elementos de sillas

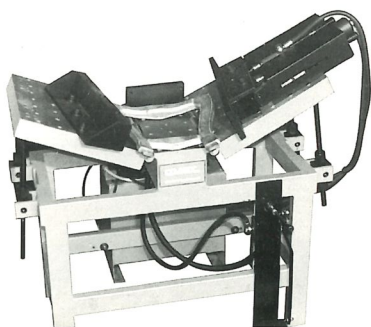

SP 1R

- Strettoio oleodinamico per assemblaggio elementi sedie
- Oleodynamic clamping machine for assembling chair elements
- Öldynamische Presse für das Montage von Stuhlelemente
- Presse oléodynamique pour le montage de éléments de chaise
- Prensa hidráulica para ensamblar elementos de sillas

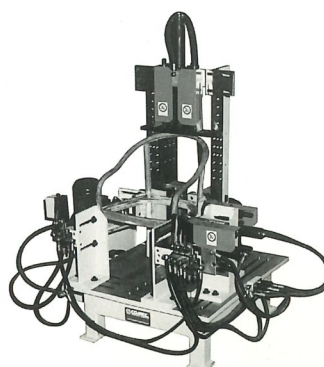

ST/P

- Strettoio oleodinamico per poltroncine
- Oleodynamic clamping machine for armchairs
- Öldynamische Presse für Armstühle
- Presse oléodynamique pour petits fauteuils
- Prensa hidráulica para sillones



FS/SR 4+6

- Foratrici multiple per sedili sedie rustiche
- Multiple drilling machines for seats of rustical chairs
- Vielfache Bohrmaschinen für Sitze von Rustikalstühle
- Perceuses multiples pour sièges de chaises rustiques
- Taladradoras múltiples para asientos de sillas rústicas

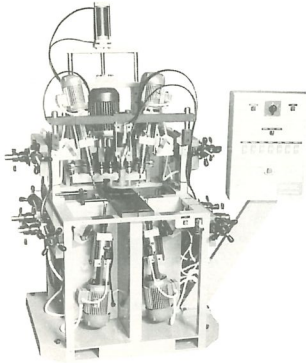

FM/SR 4+3

- Foralmortasatrice per sedie rustiche ("old america" o similari)
- Drilling/mortising machine for rustical chairs ("old america" or similar)
- Bohr/Stemmaschine für Rustikalstühle ("Old America" und ähnliche Modelle)
- Perceuse/mortaiseuse pour chaises rustiques ("old america" et similaires)
- Taladradora/escopleadora para sillas rústicas ("old america" y similares)

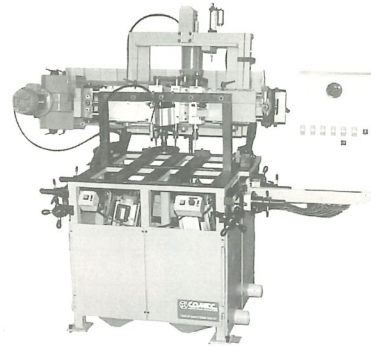

FS/SR 4+6 FLX

- Foratrice multipla per sedili sedie rustiche con alberi flessibili
- Multiple drilling machine for seats of rustical chairs with flexible shafts
- Vielfache Bohrmaschine für Sitze von Rustikalstühle mit flexibel Wellen
- Perceuse multiple pour sièges de chaises rustiques avec arbres flexibles
- Taladradora multiple para asientos de sillas rústicas con árboles flexibles

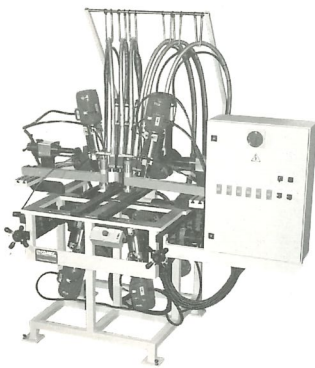

FMO/6 FLX

- Foratrice multipla orizzontale per spalliere con alberi flessibili
- Horizontal multiple drilling machine for chair-backs with flexible shafts
- Horizontale vielfache Bohrmaschine für Rückenlehnen mit flexibel Wellen
- Perceuse multiple horizontale pour dossiers avec arbres flexibles
- Taladradora multiple horizontal para respaldos con árboles flexibles

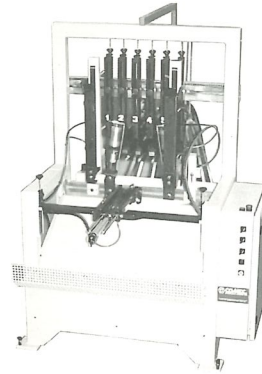

FPS/C

- Fresatrice profilatura anatomica sedili "old america" con caricatore
- Milling machine for shaping contoured seats "old america" with loader
- Fräsmaschine für die formgebende Bearbeitung der anatomischen "Old America" Sitze mit magazin
- Fraiseuse pour le bordage anatomique des sièges "old america" avec chargeur
- Fresadora para delinear asientos anatómicos "old america" con cargador

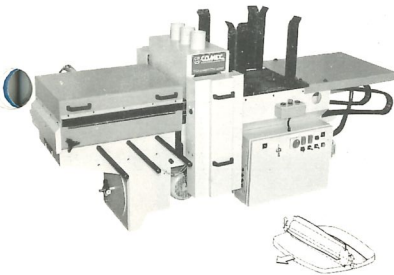

FCL 600 4S

- Fresatrice/levigatrice a giostra a 4 stazioni con caricatore
- 4 places-revolving table millingsanding machine with loader
- Karussell Fräs/Schleifmaschine mit 4 Arbeitsplätze mit Magazin
- Fraiseuse/ponceuse avec système à carrousel à 4 stations avec chargeur
- Fresadora/lijadora copiadora de 4 puestos con cargador

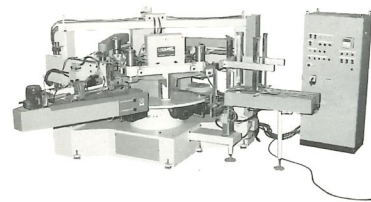

ST/SR 2

- Strettoi oleodinamici per assemblaggio sedie "old america"
- Oleodynamic clamping machines for assembling "old america" chairs
- Öldynamische Pressen für das Montage von "Old America" Stühle
- Presses oleodynamiques pour le montage de chaises "old america"
- Presas hidráulicas para ensamblar sillas "old america"

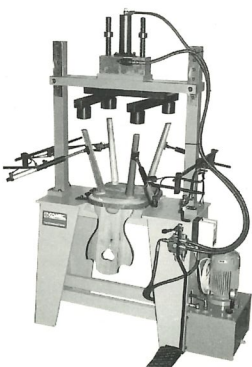

FO/1 + CA

- Foratrice orizzontale a 1 mandrino con caricatore
- Horizontal drilling machine with 1 spindle with loader
- Horizontale Bohrmaschine mit 1 Spindel mit Magazin
- Perceuse horizontale a 1 mandrin avec chargeur
- Taladradora horizontal de 1 portabroca con cargador

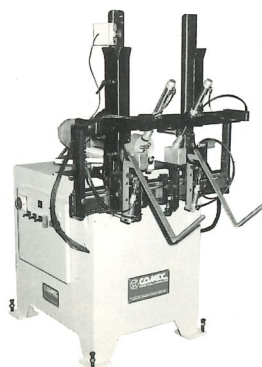

Sedie pieghevoli e da giardino

Folding and Garden chairs. Beiklappbare und Gartenstühle.

Chaises pliables et de jardin. Sillas plegables y de jardin.

7

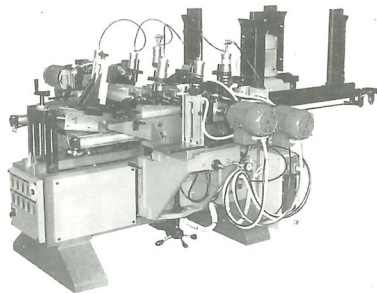

MF/SP + CA

- Mortasatrice/foratrice doppia automatica con caricatori
- Double automatic drilling/mortising machine with loaders
- Doppelte automatische Langloch/Bohrmaschine mit Magazine
- Perceuse/mortaiseuse automatique double avec chargeurs
- Taladradora/escopleadora automatica doble con cargadores

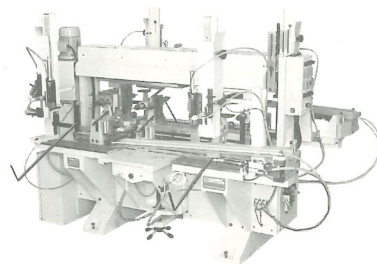

MF/SP + CAF

- Mortasatrice/foratrice doppia automatica con caricatori
- Double automatic drilling/mortising machine with loaders
- Doppelte automatische Langloch/Bohrmaschine mit Magazine
- Perceuse/mortaiseuse automatique double avec chargeurs
- Taladradora/escopleadora automatica doble con cargadores

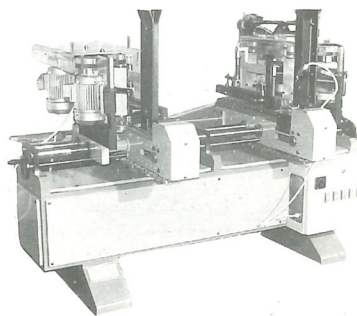

FXT

- Fresatrice automatica doppia a copiare con caricatore
- Double automatic tracer-milling machine with loader
- Doppelte automatische Kopierfräsmaschine mit Magazin
- Fraiseuse automatique double à copier avec chargeur
- Fresadora automatica doble para copiar con cargador

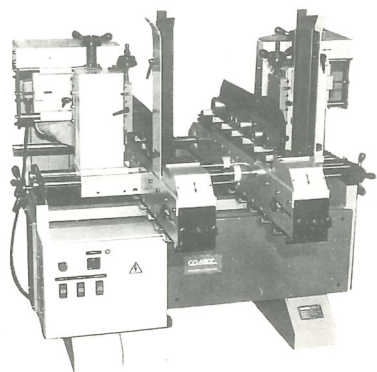

FTP/SP + CA

- Fresatrice doppia automatica per teste
- Double automatic milling machine for heads
- Doppelte automatische Fräsmaschine für Köpfe
- Fraiseuse double automatique pour têtes
- Fresadora doble automatica para cabezas

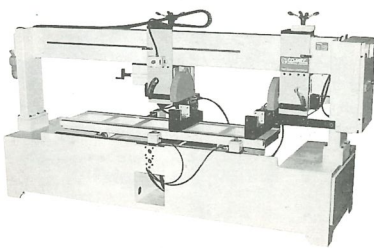

TF/2 2000

- Troncatrice/fresatrice teste doppia
- Double cutting/milling machine for heads
- Doppelte Ablängs/Fräsmaschine für Köpfe
- Tronconneuse/fraiseuse double pour têtes
- Cortadora/fresadora doble para cabezas

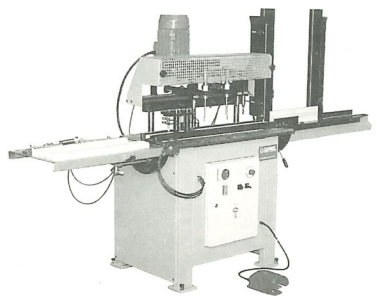

FMC

- Foratrice multipla verticale con caricatore
- Multiple horizontal drilling machine with loader
- Vielfache horizontale Bohrmaschine mit Magazin
- Perceuse multiple horizontale avec chargeur
- Taladradora multiple horizontal con cargador



LC 15-AV

- Levigatrice orbitale a nastro
- Belt orbital sanding machine
- Band Orbital-Schleifmaschine
- Ponçeuse orbitale à ruban
- Lijadora orbital a banda

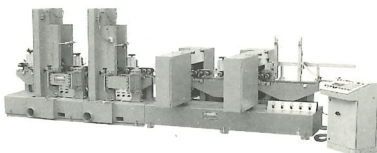

LN4L-8S

- Levigatrice quattro lati a nastri trasversali per elementi di sedie e tavoli
- Four sides sanding machine with cross belts for chair and table elements
- Vier-Seiten-Schleifmaschine mit quer Bänder für Stuhl- und Tisch-Elemente
- Ponçeuse quatre côtes à rubans transversaux pour éléments de chaises et de tables
- Lijadora cuatro lados a bandas transversales para elementos de sillas y de mesas

EGS

- Eguagliatrice per gambe di sedia con lama circolare
- Equalizing machine for chair legs with circular blade
- Abgleichmaschine für Stuhlbeine mit Kreisägeblatt
- Machine à égaliser pour pieds de chaise avec lame circulaire
- Niveladora para patas de sillas con boja circular



ZGS

- Zigrinatrice singola per elementi piatti e tondi
- Single knurling machine for flat and round elements
- Einseitige Rändelmaschine für flache und runde Elemente
- Machine à chagriner simple pour éléments plats et ronds
- Estriadora sencilla para elementos planos y redondos

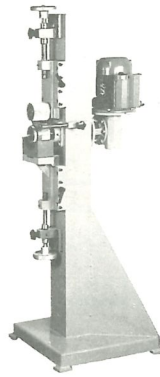

ZGD

- Zigrinatrice doppia con caricatore automatico
- Double knurling machine with automatic loader
- Doppelte Rändelmaschine mit automatischem Magazin
- Machine à chagriner double avec chargeur automatique
- Estriadora doble con cargador automático

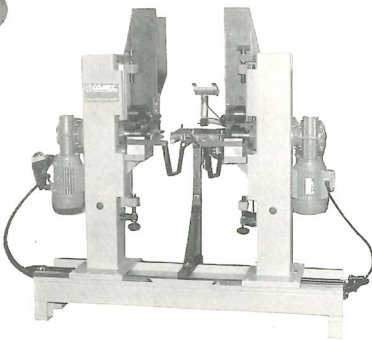

ZGD-I

- Zigrinatrice doppia con caricatore per tenoni piatti diritti e inclinati
- Double knurling machine with automatic loader for flat straight and inclined tenons
- Doppelte Rändelmaschine mit automatischem Magazin für flache gerade und geneigte Zapfen
- Machine à chagriner double avec chargeur automatique pour tenons plats droits et inclinés
- Estriadora doble con cargador automático para espigas planas derechas y inclinadas

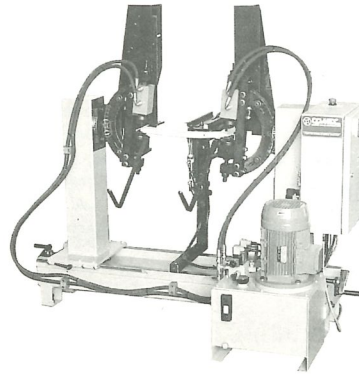

AVB

- Macchina avvitatrice
- Screwing machine
- Schraubmaschine
- Machine à visser
- Maquina atornilladora

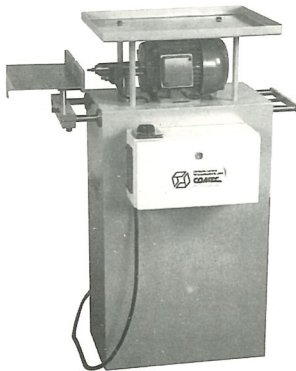

TD/1200

- Troncatrice doppia per gambe di sedia
- Double cutting off machine for chair legs
- Doppelte Trennmaschine für Stuhlbeine
- Tronconneuse double pour pieds de chaise
- Cortadora doble para patas de sillas

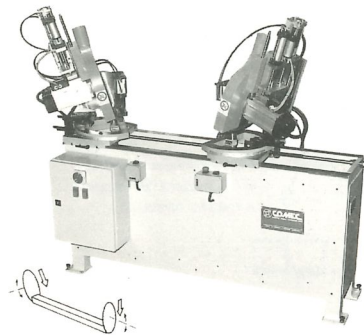

BPS/2

- Banco pressa per imbottitura sedili
- Press bench for seat stuffing
- Polsterpresse für Sitze
- Presse à rembourrer sièges
- Prensa para acolchar asientos

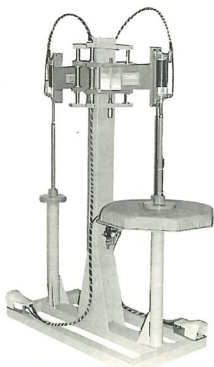

IS

- Impagiatrice sedili
- Machine to put straw on the seats
- Maschine für geflochtene Stuhlsitze
- Machine pour empailler les sièges
- Maquina para empajar asientos

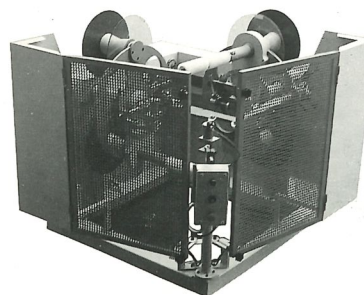

MMS/16 + CAF

- *Fora/mortasatrice oscillante multipla*
- *Multiple oscillating drilling/mortising machine*
- *Vielfache schwingende Bohr/Stemmaschine*
- *Perceuse/mortaiseuse multiple oscillante*
- *Taladradora/escopleadora multiple oscilante*

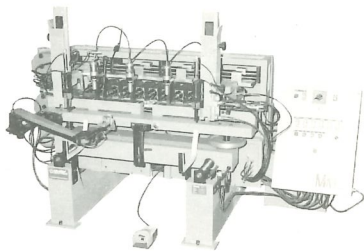

FMM/O + DAP

- *Fora/mortasatrice multipla orizzontale per lettini*
- *Multiple horizontal drilling/mortising machine for cribs*
- *Vielfache horizontale Langloch/Bohrmaschine für Kinderbetten*
- *Perceuse/mortaiseuse multiple horizontale pour lits d'enfance*
- *Taladradora/escopleadora multiple horizontal para cunas*

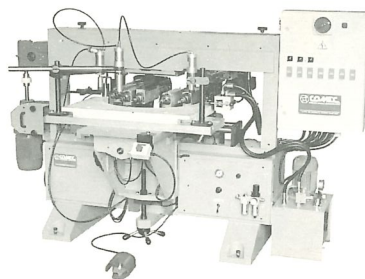

FM/OV 4+18

- *Fora/mortasatrice doppia orizzontale/verticale per letti*
- *Double horizontal/vertical drilling/mortising machine for beds*
- *Doppelte horizontale/vertikale Langloch/Bohrmaschine für Betten*
- *Perceuse/mortaiseuse horizontale/verticale double pour lits*
- *Taladradora/escopleadora horizontal/vertical doble para camas*

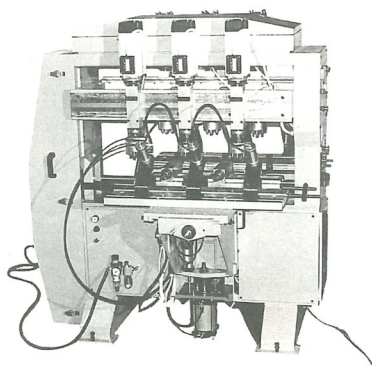

FMM/OV-G + CAF

- *Fora/mortasatrice multipla orizzontale/verticale per elementi lettini*
- *Multiple horizontal/vertical drilling/mortising machine for crib elements*
- *Vielfache horizontale/vertikale Langloch/Bohrmaschine für Kinderbett-Elemente*
- *Perceuse/mortaiseuse horizontale/verticale multiple pour éléments des petit lits*
- *Taladradora/escopleadora multiple horizontal/vertical para elementos de cunas*

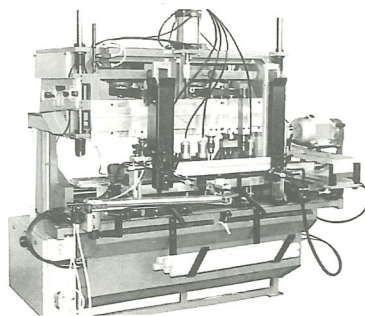

FO/2

- *Foratrice orizzontale a 2 unità contrapposte*
- *Horizontal drilling machine with 2 opposite units*
- *Horizontale Bohrmaschine mit 2 entgegengesetzten Einheiten*
- *Perceuse horizontale à 2 unités opposées*
- *Taladradora horizontal de 2 unidades opuestas*

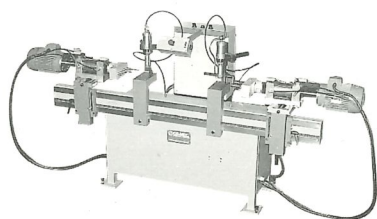

FMM/OV 1500+CAF

- *Fora/mortasatrice multipla orizzontale/verticale*
- *Multiple horizontal/vertical drilling/mortising machine*
- *Vielfache horizontale/vertikale Langloch/Bohrmaschine*
- *Perceuse/mortaiseuse multiple horizontale/verticale*
- *Taladradora/escopleadora multiple horizontal/vertical*

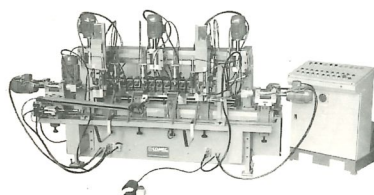

ST/3

- *Strettoio oleodinamico per assemblaggio lettini*
- *Oleodynamic clamping machine for crib assembling*
- *Öldynamische Presse für das Montage von Kinderbetten*
- *Presse oleodynamique pour le montage de petit lits*
- *Prensa hidráulica para ensamblar camitas*

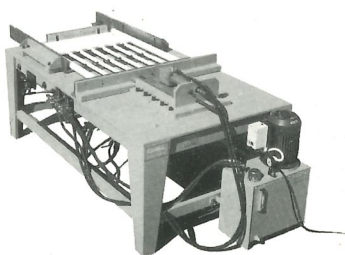

LN4L-8S

- *Levigatrice quattro lati a nastri trasversali per elementi di sedie e tavoli*
- *Four sides sanding machine with cross belts for chair and table elements*
- *Vier-Seiten-Schleifmaschine mit quer Bänder für Stuhl- und Tisch-Elemente*
- *Ponceuse quatre côtes à rubans transversaux pour éléments de chaises et de tables*
- *Lijadora cuatro lados a bandas transversales para elementos de sillas y de mesas*

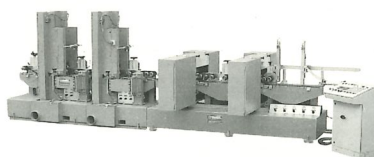

Linee di produzione automatizzate

Automatized production lines. Automatisierte Produktionslinien.
Lignes de production automatisées. Lineas de producción automatizadas.

10

- 
- Linea automatizzata produzione elementi di sedie pieghevoli
 - Automatized line for production of elements of folding chairs
 - Automatisierte Linie für Herstellung von Elemente für klappbare Stühle
 - Ligne automatisée pour production éléments de chaises pliables
 - Linea automatizada para producción elementos sillas plegables

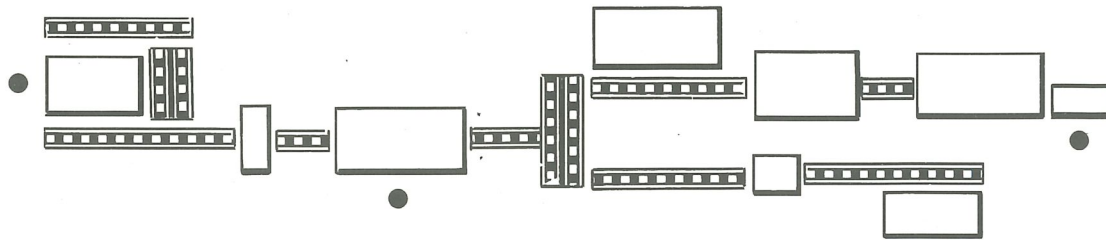

- Linea automatizzata produzione elementi lettini
- Automatized line for production of elements for baby beds
- Automatisierte Linie für Herstellung von Kinderbett-Elemente
- Ligne automatisée pour production éléments lits d'enfants
- Linea automatizada para producción elementos cunas

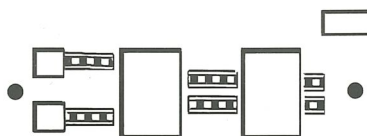

- Linea automatizzata produzione elementi cilindrici
- Automatized line for production of cylindric elements
- Automatisierte Linie für Herstellung von zylindrischen Elemente
- Ligne automatisée pour production éléments cylindriques
- Linea automatizada para producción elementos cilindricos

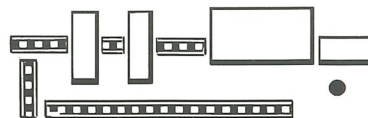

- Linea automatizzata produzione tressi di sedie
- Automatized line for production of seat support elements for chairs
- Automatisierte Linie für Herstellung von Sitz-Halter für Stühle
- Ligne automatisée pour production ceintures pour chaises
- Linea automatizada para producción soportes asiento de silla

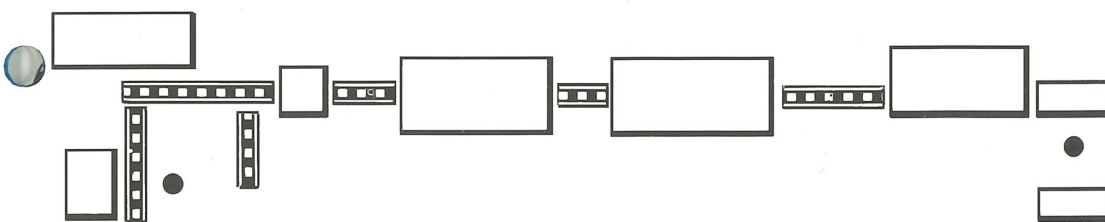

- Linea automatizzata produzione gambe cilindriche di sedie
- Automatized line for production of cylindric chair legs
- Automatisierte Linie für Herstellung von zylindrische Stuhl-Beine
- Ligne automatisée pour production pieds cylindriques de chaises
- Linea automatizada para producción patas cilindricas de sillas

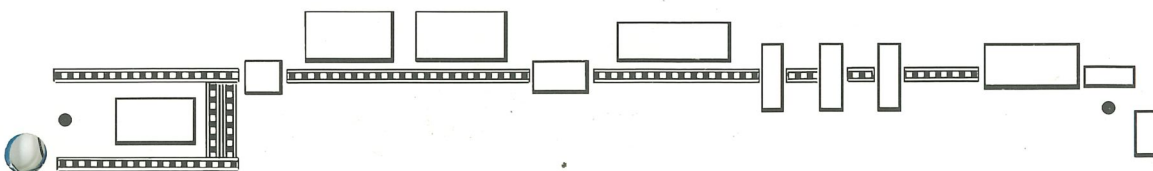

Alte prestazioni per l'evoluto mercato mondiale

High performance for the modern world market. Hochleistungen für den fortgeschrittenen Weltmarkt. Hautes performances pour le marché mondial évolué. Altas prestaciones para el mercado mundial evolucionado

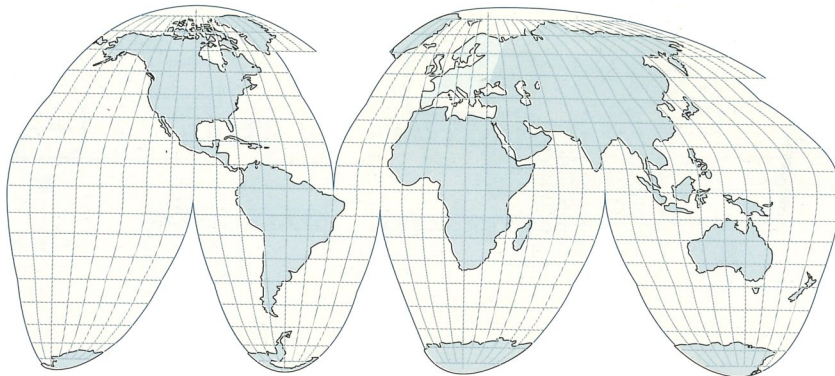

- La nostra Azienda offre soluzioni altamente tecnologiche, finalizzate all'ottimizzazione dei cicli produttivi. Esperienza, innovazione, flessibilità, precisione: queste le nostre credenziali, apprezzate da una clientela internazionale che si affida al nostro know-how per realizzare i propri progetti di crescita e sviluppo.
 - Our Company offers high-tech solutions aiming to optimize the production cycles. Experience, innovation, flexibility, precision: these are our credentials, appreciated by customers all over the world, who rely on our know-how to carry out their growth and development projects.
 - Unser Betrieb bietet Hochtechnologie-Lösungen an, die für die Optimierung der Produktionszyklen zweckbestimmt sind. Erfahrung, Erneuerung, Geschmeidigkeit und Präzision: diese sind unsere
- Beglaubigungsschreiben, die von einer internationalen Kundschaft geschätzt werden, welche sich auf unsere Fachkenntnisse verläßt, um ihre Wachsen- und Entwicklungs-Pläne auszuführen.
- Notre Entreprise offre solutions de haute technologie, dans le but d'optimiser les cycles de production. Expérience, innovation, flexibilité, précision: celles-ci sont nos lettres de créance, appréciées par une clientèle internationale qui s'en remet à notre know-how pour réaliser leurs projets de développement.
 - Nuestra Empresa ofrece soluciones altamente tecnologicas, con el fin de optimizar los ciclos de producción. Experiencia, innovación, flexibilidad, precisión: estas son nuestras credenciales, apreciadas por una clientela internacional que se remite a nuestro know-how para realizar sus proyectos de crecimiento y de incremento.

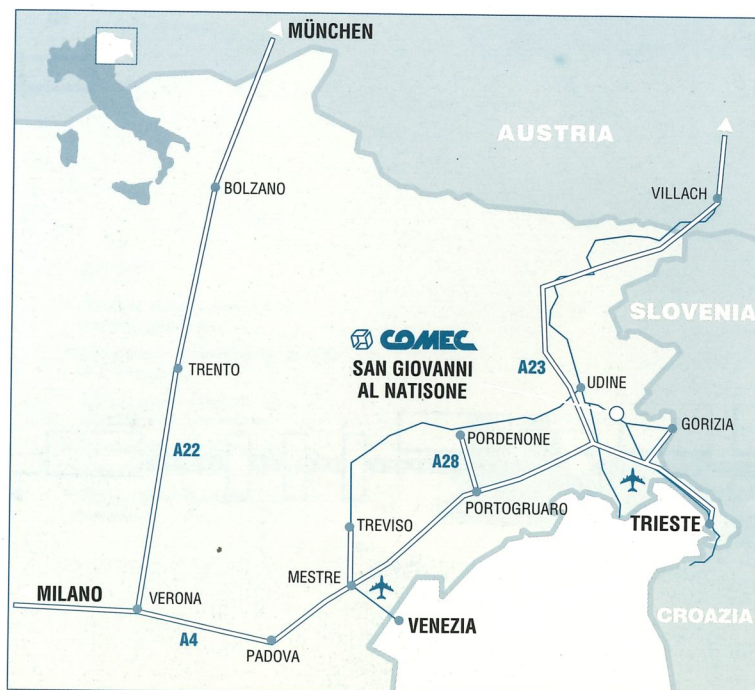





Co.mec snc

*Via Cascina Rinaldi 39
I-33048 San Giovanni al Natisone Udine
Tel. ++39 432 756282 r.a.
Fax ++39 432 757591*