





Die Schweizer Firma KUNDIG ist spezialisiert auf die Herstellung hochwertiger Präzisionsmaschinen der Kategorien Kanten- und Breitbandschleifmaschinen, sowie Bürstanlagen. Mit einem Dreivierteljahrhundert Erfahrung in Sachen Schleiftechnik und tausenden Maschinen weltweit verfügen wir über große Fachkompetenz und halten für praktisch jede Anforderung und jeden Betrieb eine individuelle Lösung bereit. Die Kündig AG hat ihren Hauptsitz in Wetzikon (Zürich, Schweiz). Dank eigener Tochtergesellschaften in Deutschland, Österreich, Frankreich und England und renommierter Partner-Unternehmen verfügt sie über ein weltweites Vertriebs- und Servicenetz.



Stephan Kündig



Lukas Kündig



Hansruedi Kündig



Inhaltsverzeichnis

1. Teil: Breitbandschleifmaschinen	04	Fenster Schleifen	22
Darum entscheiden sich Praktiker für Kündig	04	CNC Schleiftechnologie	22
Unsere Diagonalschleiftechnologie	05	Wechselnde Faserrichtung	23
Das Bedienkonzept	06	Holzbau	23
Aggregate - Eine Übersicht	08	Praxisbeispiele	24
Serie <i>Perfect</i>	10	Materialien	25
Serie <i>Brilliant</i>	12	Zubehör Breitbandschleifmaschinen	26
Serie <i>Premium</i>	14	2. Teil: Kantenschleifmaschinen	28
Serie <i>Technic</i>	16	Modellvergleich - <i>Uniq Uniq-S Flash</i>	29
Serie <i>Technic Perform</i>	18	Schleifaggregat - 4 Schleifstationen	30
Serie <i>Technic Botop</i>	19	Schleifaggregat - Oszillation	30
Serie <i>Technic Precision</i>	19	Schleifaggregat - Neigung	31
Anwendungen	20	Der Vorschub der <i>Uniq-S</i> und der <i>Flash</i>	32
Bürsten	20	Kündig Flash - Die Details	32
Querschleifen	21	Zubehör Kantenschleifmaschinen	34

Darum entscheiden sich Praktiker für **KUNDIG**

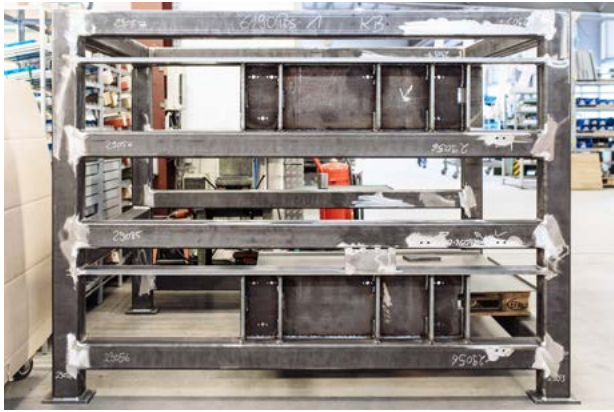

Massive Konstruktion, modulares Konzept

Schleifmaschinen von Kündig haben sich weltweit in jahrzehntelangem Einsatz und unter härtesten Bedingungen bewährt. Unsere Schleifanlagen meistern Herausforderungen wie die dauerhafte Beanspruchung im Dreischicht-Betrieb, das Schleifen besonders abrasiver Materialien (wie etwa Carbon, Schaumglas oder Siliziumkarbid) oder die Belastung durch Werkstückgewichte von 1000 kg und mehr. Dank Verwendung hochwertiger Komponenten und üppig dimensionierter Stahl-Schweißkonstruktion mit durchgehend besonders hohen Materialstärken ist die hohe Präzision und Schleifgüte auch nach jahrelanger, harter Beanspruchung gewährleistet. Der modulare Aufbau schafft die Voraussetzung dafür, jedem Kunden die ideale Maschine gemäß seinen individuellen Anforderungen zusammenzustellen. Die Aggregate können dabei ebenso frei gewählt werden wie die Arbeitsbreite und das Zubehör.

Hochentwickelte Segmentsteuerung

Bei Kündig verfügen die Abtastung am Maschineneingang und die Schleifsegmente über die selbe 22 mm-Teilung. Dieses in Bezug auf Präzision und Dynamik auf Höchstleistung getrimmte Werkzeug wird für den Bediener auf eine so klare und bewusst einfache Darstellung reduziert, dass er im Falle einer Spezialanforderung intuitiv und in Sekundenschnelle das gewünschte Ergebnis erzielt. Korrekturen am Druck bzw. Randbereichverhalten sowohl seitlich wie auch ein- und auslaufseitig sind auf dem Display für den Bediener durch schematische Darstellung sofort ersichtlich. Die **HSS, High Speed Segment-Technik** erzielt durch kompromisslose Eigenentwicklung der Hard- und Software der Steuerelektronik wie auch der Drucksegmente Höchstleistungen in Reaktion und Anpressverhalten und erfüllt damit die Voraussetzungen für das problemlose Schleifen diffiziler Oberflächen, auch bei extrem hohen Vorschubgeschwindigkeiten bis 100 m/min.

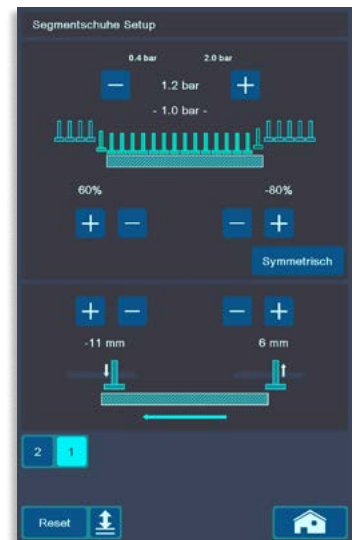

Der Servicetechniker kalibriert das Messsystem einer Gebrauchsmaschine.



Schulung an der neuen Kündig: Demonstration des Graphit-Gleitbelages.

Kundenbetreuung und Service

Der Kündig Service hilft Ihnen bei allen Fragen rund um Ihre Schleifmaschine. Das beginnt schon bei der individuellen Bedarfsanalyse während des Kaufprozesses und geht weiter bei der Einführung während der Inbetriebnahme. Selbstverständlich stehen wir Ihnen auch nach dem Kauf mit Rat zur Seite.

Tritt trotz der hohen Zuverlässigkeit unserer Maschinen mal ein Problem auf, so setzt sich unser kompetenter Kundendienst umgehend damit auseinander. Die Steuerungseinheit (siehe Seite 7) bietet die Möglichkeit des direkten Fernzugriffs durch einen Techniker auf Ihre Kündig. Die meisten Probleme lassen sich bereits auf diese Weise lösen. Andernfalls ist unser geschultes Servicepersonal schnellstmöglich vor Ort. Übrigens: Eine Kündig soll primär eine Investition mit Zukunftssicherheit sein. Darum ist langjährige Ersatzteilverfügbarkeit bei uns selbstverständlich.

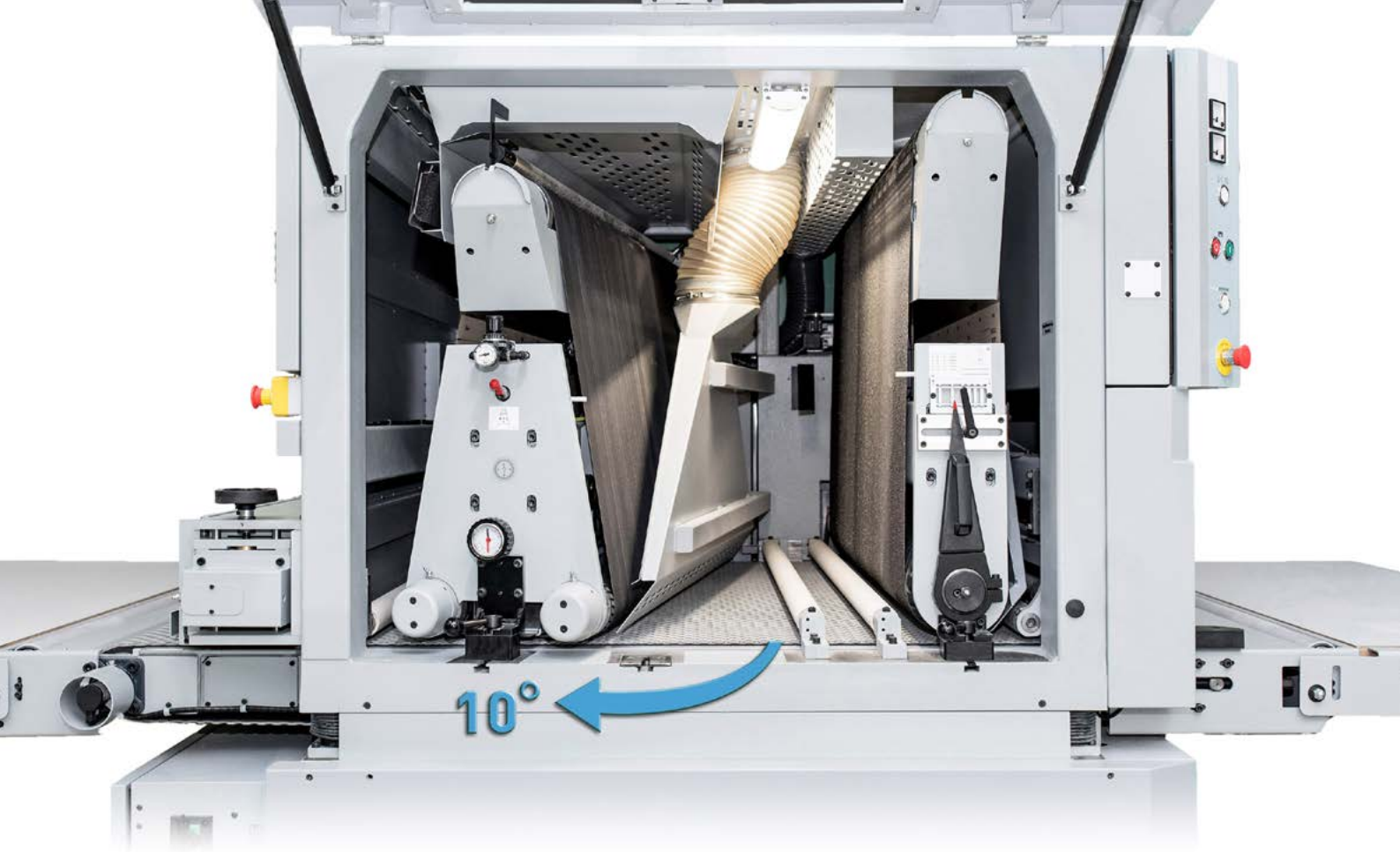

Unsere Diagonalschleiftechnologie

Genial einfach, patentiert und tausendfach bewährt

Beim konventionellen Schleifen bewegen sich Schleifbandfehler, wie vorstehende Schleifkörner oder Kornausbrüche, immer parallel zum Vorschub und laufen daher über die Werkstücklänge immer an der selben Stelle, was die störenden Oszillationsspuren erzeugt. Beim Diagonalschliff hingegen rotieren die Schleifbänder leicht schräg zum Vorschub und sind daher nie an der selben Stelle im Eingriff. Die Oszillationsspuren „verwischen“ auf der Werkstückoberfläche. Das Resultat ist eine deutlich bessere Oberflächenqualität.

Diese Überlegenheit des Diagonalschleifverfahrens wurde am IHD (Institut für Holztechnologie Dresden) wissenschaftlich nachgewiesen und bringt gegenüber dem herkömmlichen Parallelschliff deutliche Vorteile: Weniger Schleifbandverbrauch, da Abnutzungserscheinungen und Schäden an den Schleifbändern, sowie die naturgemäß unterschiedlich großen Schleifkörner sich erst viel später auf der Oberfläche abzeichnen, weniger aufgestellte Fasern und weniger Hitzeentwicklung beim Schleifen und eine spürbar bessere Oberflächenqualität auf Lack, Furnier oder feingeschliffenen Massivholzteilen, sowie Werkstücken mit wechselnder Faserrichtung.

Die Vorteile auf einen Blick

- Absolut homogene Oberflächen
- Keine Oszillationsspuren
- Oberflächen frei von aufgestellten Fasern
- Deutlich weniger Kratzer auf Werkstücken mit wechselnder Faserrichtung
- Deutlich weniger Schleifbandverbrauch (bis 35%)
- Weniger Lackverbrauch, da weniger aufgestellte Fasern auf der Oberfläche
- Verbesserte Oberflächenqualität
- Einfaches Handling

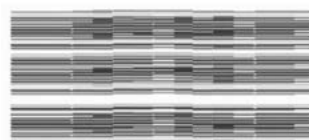
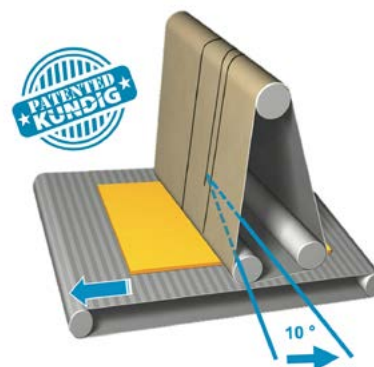

Parallel

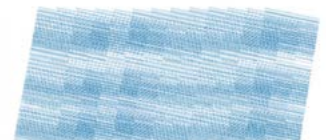

Diagonal

Volle Kontrolle dank revolutionärem Bedienkonzept

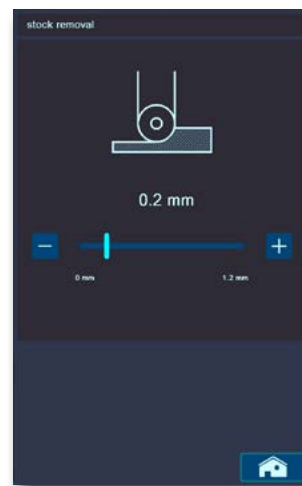
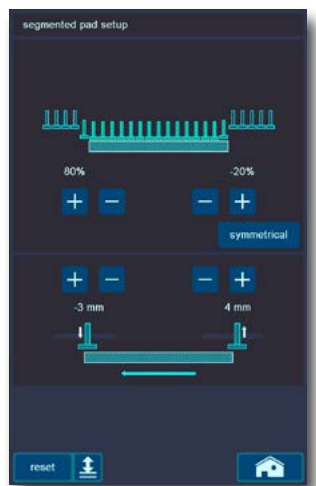

Volle Kontrolle bedeutet, wenn jeder im Betrieb, ob jung oder alt, Geselle oder Meister, nach kürzester Zeit und ganz automatisch alle Funktionen bis ins Detail nutzt. Deshalb haben wir bei KUNDIG schon immer höchste Priorität darauf gelegt, unsere Schleifmaschinen mit einem Bedienkonzept auszustatten, welches nicht nur auf den ersten Blick logisch und ansprechend ist, sondern den Anwender dazu motiviert, auch weiterführende Optionen zu erkunden und damit auf jeder Oberfläche das Maximum an Schleifqualität zu erzielen.

Funktionen der Steuerung

- 1-Click Quick Start
- Logisch, übersichtlich, zeitsparend
- Fernzugriff per Netzwerk oder Cloud
- Produktionsdaten-Erfassung
z.B: m²-Messung und Auftragszeiten
- USB Anschluss für Datensicherung
- USB Anschluss für Geräte (siehe unten)
- Fehlerdiagnose für den Anwender zur selbstständigen Entstörung
- Integrierte PDF Dokumentation (Elektroplan, Anleitung, Schleiftipps)
- 10 – 19" Bildschirme verfügbar



Schnittstellen

- Anbindung der Maschinen an alle relevanten Leitsysteme, insb. den Industry 4.0 Standard OPC UA
- Eine Reihe von USB Eingabegeräten: Maus, Tastatur, Kamera, Barcode- und RFID-Lesegeräte, etc.
- USB-Speicherstick für Backup und technische Dokumentation
- Anschluss von Sensoren (Luftfeuchtigkeit, Temperatur, etc.)
- WLAN bzw. Netzwerk-Zugriff auf Steuerung und Betriebsdaten
- Erfüllung von Spezialanforderungen dank Modularität der Steuerung

Fernzugriff

- Mit verschiedenen Geräten (Smartphone, Tablet, PC, etc.)
- Remote-Steuerung
- Fehlersuche
- Support
- Data Logging in der Cloud
- Software Updates & Backups
- Hohe Sicherheit durch VPN



ENORMATIC - Einfacher geht Schleifen gar nicht

Schleifparameter auswählen, **ENORMATIC** Knopf drücken, Werkstück einfügen. Die Maschine misst nun auf der gesamten Arbeitsbreite das Werkstück aus, erkennt dessen Ränder und führt den kompletten Schleifvorgang durch. Für sich wiederholende Schleifvorgänge können auch Schleifprogramme hinterlegt und in Sekundenschnelle abgerufen werden. Die alltäglichen Schleifoperationen können im Menu „Quick“ abgespeichert und mit nur einem Klick erreicht werden. Ist das Programm angewählt, einfach Werkstück einfügen, alles Weitere passiert von selbst.

Für jede Aufgabe das passende **Aggregat**

Schleifmaschinen von Kündig können mit einer großen Auswahl an Aggregaten ausgestattet werden. Die Wahl und Kombination der Schleifeinheiten wird von Anwendungsbereich, Durchsatzraten, sowie Anforderungen an die Oberfläche vorgegeben. Dabei bieten die einzelnen Aggregate jeweils auch nochmals unterschiedliche Ausstattungsvarianten, um eine perfekte Anpassung an die individuellen Anforderungen eines jeden Produktionsbetriebs zu garantieren.

1 Kalibrierwalze (R)

Bewährtes Walzenaggregat für das maßgenaue Kalibrieren.

Rillierte Stahlwalze oder Gummi (in versch. Härten)

Mit Diagonalschleiftechnologie verfügbar

Mit automatischer Kornjustierung verfügbar

Auch in unten schleifender Ausführung verfügbar

Serien: *Premium, Brilliant, Perfect, Technic*

2 Kalibrierwalze groß (G)

Bewährtes extra großes Walzenaggregat für das maßgenaue Kalibrieren und den Feinschliff.

Rillierte Stahlwalze oder Gummi (in versch. Härten)

Auch mit Diagonalschleiftechnologie verfügbar

Mit automatischer Kornjustierung verfügbar

Auch in unten schleifender Ausführung verfügbar

Serien: *Premium, Brilliant, Perfect, Technic*

5 Querband (X / H)

Querschleiftechnologie in unterschiedlichen Ausführungen für das Schleifen von Querfurnier, Lack bis Hochglanz oder das Herstellen eines Sägerau-Effekts. Genaueres siehe Querschleifen (Seite 21)

Am Maschineneinlauf, im Maschinenkörper oder am Auslauf

22 mm Segment-Teilung, High-Speed-Technologie

Chevron-Transportband mit individueller Bandgeschwindigkeit

Auch mit Diagonalschleiftechnologie verfügbar

Serien: *Brilliant, Perfect, Technic*

6 Hobel-Aggregat (M)

Messerwelle in verschiedenen Ausführungen für sehr hohe Spanabnahmen bis 15 mm.

Verschiedene Messer-Bestückungen (Castor / Torsa)

Einfacher Aus- und Einbau des Hobelkopfes (zwecks Messerwechsel)

Auch in unten schleifender bzw. hobelnder Ausführung verfügbar

Serien: *Premium, Brilliant, Perfect, Technic*



1

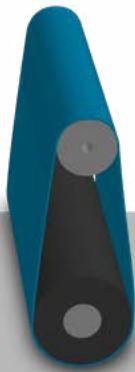

2

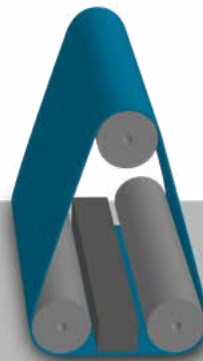

3

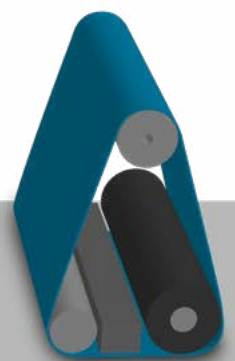

4



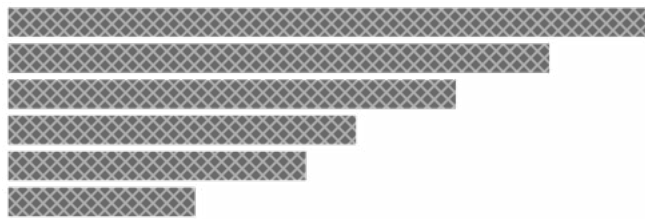

Arbeitsbreiten

Unterschiedliche Arbeitsbreiten sind, abhängig von der Modellreihe, erhältlich. Standard sind 650, 1100, 1350 und 1600. Optional bis 2200. Sonderwünsche können berücksichtigt werden.

Schleifband-Längen

Die Aggregate **1 - 4** sind im Rahmen der Serie *Technic* auch mit größeren Bandlängen verfügbar. Standard ist 2000 mm, weiter gibt es 2620 mm, sowie 3250 mm. Sonderwünsche sind möglich.

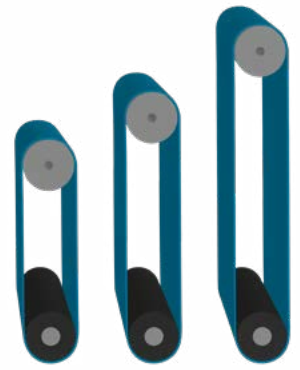

3 Schleifkissen-Aggregat (P / E)

Pneumatisches oder segmentiertes elektronisches Schleifkissenaggregat, üblicherweise verwendet für den Fein-, Furnier- und Lackschliff.

Segmentteilung 35 mm oder 22 mm, High-Speed Technologie

Mit automatischer Kornjustierung verfügbar

Auch mit Diagonalschleiftechnologie verfügbar

Auch in unten schleifender Ausführung verfügbar

Serien: *Premium, Brilliant, Perfect, Technic*

4 Kombi-Aggregat (K / C)

Der Alleskönner. Kombiniert die Eigenschaften der Kalibrierwalze 1 und des Schleifkissen-Aggregats 3.

Eigenschaften Kalibrierwalze (siehe 1) und Schleifkissen (siehe 3)

Mit automatischer Kornjustierung verfügbar

Auch mit Diagonalschleiftechnologie verfügbar

Auch in unten schleifender Ausführung verfügbar

Serien: *Premium, Brilliant, Perfect, Technic*

7 Bürst-Aggregate (Bs / Bo)

Bürstaggregate als Zubehör- oder Einbau-Aggregat in großer Vielfalt und mit unterschiedlichen Verwendungszwecken. Genaueres siehe Bürsten (Seite 20)

Versch. Größen und Materialien (Messing, Nylon, Pferdehaar)

Unterschiedliche Anwendungen (Schleifen, Strukturieren, Reinigen)

Motorisch oder manuell Höhenverstellbar

Oszillierend oder nicht oszillierend

Serien: *Premium, Brilliant, Perfect, Technic*

8 Karussellbürste (Bk)

Bürst-, bzw. Schleif-Einheit mit rotierenden Tellerbürsten zum Schleifen unterschiedlicher Faserrichtungen, Vertiefungen und Abrunden von Kanten. Genaueres siehe Wechselnde Faserrichtung (Seite 23)

Einfacher Bürstenwechsel

Große Auswahl an Bestückungen

Bürsten rotieren, gesamtes Aggregat oszilliert

Serien: *Technic*

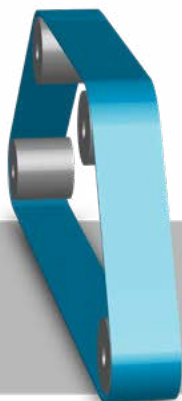

5

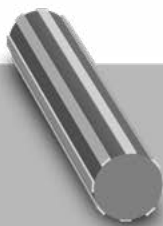

6



7

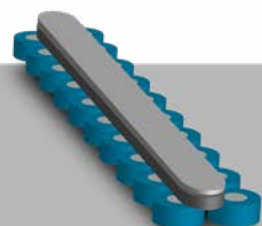

8

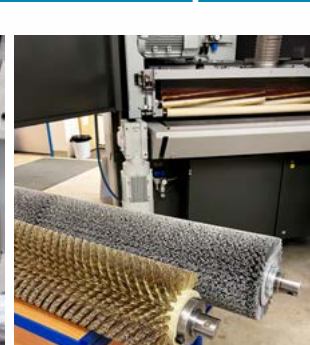



Mit den Breitbandschleifmaschinen der Modellreihe **Perfect** ist Kündig dem steten Wandel im gehobenen Innenausbau zwei Schritte voraus. Hinter dem modernen Design verbirgt sich eine Vielzahl schleiftechnischer Innovationen, welche im Zusammenspiel auch höchste Anforderungen an die Oberflächengüte übertreffen. Mit der von Grund auf neu entwickelten Bedieneinheit wird Schleifen noch einfacher und intuitiver. Alle unsere Modelle eignen sich zur Integration in jedes relevante Leitsystem und sind damit vollumfänglich Industrie 4.0 tauglich. Selbstverständlich ist auch die **Perfect** komplett modular und kann mit einer großen Auswahl an Aggregaten und Optionen ausgestattet werden.



- Patentierte Diagonalschleiftechnologie für hervorragende Schleifqualität und deutlich reduzierten Schleifmittel-Verbrauch
- Fixer Arbeitstisch und damit konstante Tischhöhe
- Maximale Werkstückdicke 200 mm (8")
- Hocheffizientes Tischvakuum (regulierbar)
- Stufenlos einstellbare Spanabnahme
- Stufenlos einstellbare Vorschubgeschwindigkeit
- Elektronische Kornkompensation und Spanabnahmeverteilung bei mehreren Kontaktwalzen
- Automatische Druckregelung für Segmentschleifkissen
- Werkstück-Dickenmessung über gesamte Arbeitsbreite
- 10" oder 12" Sigmatek Touch Screen
- Um 90° schwenkbares Bedienpanel
- Die wohl am weitesten entwickelte Steuerung am Markt
- Industry 4.0 fähig
- Quick Start Programme (Speichern und Abrufen)
- **ENORMATIC** (Schleifautomatik)
- Eco* Energiesparmodus
- Bandlängen (mm): 2000, 2620
- Arbeitsbreiten (mm): 1350, 1600

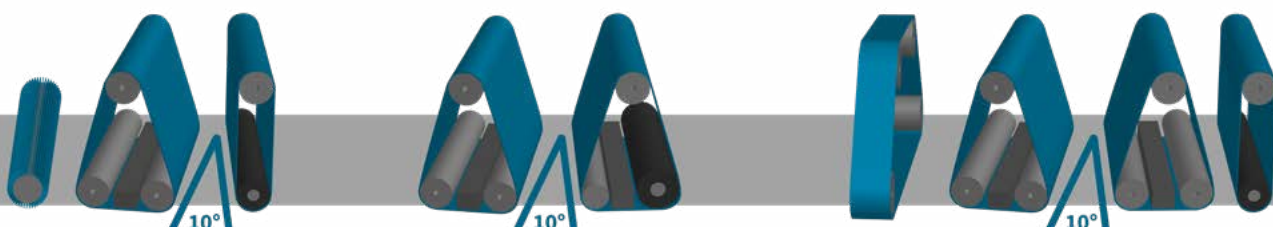



Schleifmaschinen der Serie **Brilliant** verfügen über mindestens ein Aggregat, welches mit unserer patentierten Diagonalschleiftechnologie ausgestattet ist (siehe Seite 5). Damit sind sie bestens für Betriebe mit hohen Anforderungen an den Feinschliff ausgerüstet und produzieren auch auf Querholz, dünnem Furnier und sogar Lack hervorragende Oberflächen. Da jede **Brilliant** mit mindestens einer Kontaktwalze (entweder separat oder integriert in ein Kombi-Aggregat) ausgerüstet ist, sind diese Schleifanlagen auch für Kalibrierarbeiten geeignet und runden damit das vielseitige Anwendungsspektrum z.B. von typischen Innenausbau-Betrieben ab.



- Patentierte Diagonalschleiftechnologie für hervorragende Schleifqualität und deutlich reduzierten Schleifmittel-Verbrauch
- Fixer Arbeitstisch und damit konstante Tischhöhe
- Maximale Werkstückdicke 200 mm (8")
- Hocheffizientes Tischvakuum (regulierbar)
- Stufenlos einstellbare Spanabnahme
- Stufenlos einstellbare Vorschubgeschwindigkeit
- Werkstück-Dickenmessung über gesamte Arbeitsbreite
- 10" Sigmatek Touch Screen
- Die wohl am weitesten entwickelte Steuerung am Markt
- Industry 4.0 fähig
- Quick Start Programme (Speichern und Abrufen)
- **ENORMATIC** (Schleifautomatik)
- Eco* Energiesparmodus
- Bandlängen (mm): 2000, 2620
- Arbeitsbreiten (mm): 650, 1100, 1350, 1600

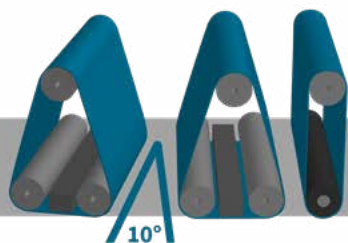



Schleifmaschinen der Serie *Premium* zeichnen sich durch Qualität und Präzision aus. Beim Aggregatlayout wird auf klassisches Parallelschleifen gesetzt. Sie kombinieren Spitzen-Technologie mit maximalem Bedienungskomfort und bestechen durch Produktivität, Zuverlässigkeit und Präzision auch nach vielen Betriebsjahren.



- Fixer Arbeitstisch und damit konstante Tischhöhe
- Maximale Werkstückdicke 200 mm (8")
- Stufenlos einstellbare Spanabnahme
- Stufenlos einstellbare Vorschubgeschwindigkeit
- Werkstück-Dickenmessung über gesamte Arbeitsbreite
- 10" Sigmatek Touch Screen
- Die wohl am weitesten entwickelte Maschinensteuerung am Markt
- Industry 4.0 fähig
- Quick Start Programme (Speichern und Abrufen)
- **ENORMATIC** (Schleifautomatik)
- Eco* Energiesparmodus
- Bandlängen (mm): 2000, 2620
- Arbeitsbreiten (mm): 650, 1100, 1350, 1600

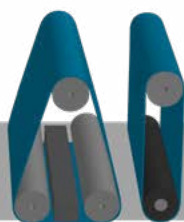
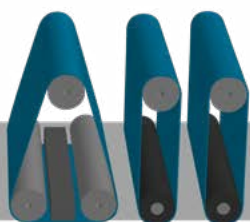



KUNDIG

KUNDIG *Technic*



Schleifmaschinen der Serie *Technic* sind verfügbar für alle nur denkbaren Schleifanwendungen und Materialien. Egal ob hoch präzises Schleifen mit Hundertsteltoleranzen, Strukturieren mit einer bisher nie gekannten Wiederholbarkeit, Schleifen von abrasiven Materialien oder formgebendes Schleifen mit einem CNC-Schleifaggregat. Die Erfahrungen umfassen dabei viele Industriesparten und Werkstoffe. Das Individualisierungspotential ist groß. Auch komplette Sonderanfertigungen und Spezialprojekte sind möglich.



Technic Perform

Es ist eine Reihe an Faktoren, welche Maschinen in Betrieben mit speziell hohen Durchsatzraten alles abverlangt. Schleifmaschinen von Kündig haben die robuste Bauweise in ihrer DNA, auch unsere Standardmodelle weisen nach jahrzehntelangem Einsatz kaum Einbussen bei der Präzision auf. Für besonders intensive Nutzung sind Schleifmaschinen der Serie **Technic Perform** ausgelegt. Dank langjähriger Erfahrung und zahlreichen Individualisierungsmöglichkeiten werden diese Schleifmaschinen genau auf die individuellen Anforderungen angepasst.

Robuste Bauweise

Schleifmaschinen der Serie **Technic Perform** zeichnen sich durch ihren Präzisionserhalt trotz großer Belastungen aus. Da die Art der Belastung sehr unterschiedlich sein kann, werden diese Schleifmaschinen individuell darauf angepasst. Beispiele unterschiedlicher Belastungs-Arten sind etwa:

- Drei- bzw. Vier-Schicht-Dauerbetrieb
- Hohe Vorschubgeschwindigkeiten
- Das Schleifen von abrasiven Materialien, wie z.B. Carbonfaser oder Siliziumkarbid
- Dauerhaftes Kalibrieren mit großer Spanabnahme und damit verbundene hohe Motorleistungen
- Speziell hohe Werkstückgewichte und -dicken



Eigenschaften und Ausstattungen

Zahlreiche Dimensionen: Arbeitsbreiten (mm): 650, 1100, 1350, 1600, 1900, 2200
Bandlängen (mm): 2000, 2620, 3250

Integration in Fertigungslinien: Dazu gehören Anpassung der Arbeitshöhe, Lieferung spezieller Vorschub bzw. Handlingtische und Bedienung nach Industrie 4.0 Standards mit vollumfänglicher Integration in alle Leitsysteme (siehe Seite 6, Bedienung)

Verstärkte Aggregate: Von den meisten Aggregaten sind Sonderausführungen verfügbar, mit größeren Umlenk- und Kontaktwalzen, modifizierter Aggregataufnahme oder speziell gekapselten Lagern. Dies gilt auch für unenschleifende Varianten

Stark reduzierter Energieverbrauch: ...dank intelligenter Regelelektronik, unseren leichten **High-Speed-Segmenten** und des **ECS Eco Cleaning System**, welches die Band- und Werkstückreinigung ohne Druckluftverbrauch ermöglicht.

Zubehör: Enorme Auswahl an Zubehör und Individualisierungs-Möglichkeiten





Technic Botop

Mit unseren Breitbandschleifmaschinen der Serie **Technic Botop** können Ober- und Unterseite von Werkstücken in nur einem Durchgang geschliffen werden. Das spart Zeit und Aufwand, welche das Durchführen mehrere Schleifgänge mit sich bringt. Diese Anlagen erfreuen sich etwa bei Plattenherstellern, Furnierverarbeitern und Treppenproduzenten großer Beliebtheit.

- Grundsätzlich gleiche Ausstattungsdetails wie für alle anderen Maschinenreihen. Die meisten Aggregate und Optionen sind auch in untenschleifenden Maschinenkörpern verfügbar.
- Für besondere Schleifapplikationen können auch reine untenschleifende Anlagen geliefert werden.
- Arbeitsbreiten (mm): 650, 1100, 1350, 1600, 1900
- Bandlängen (mm): 2000, 2620



Technic Precision

Wir bieten eine Reihe an Maschinentypen an, welche speziell auf das präzise Kalibrieren oder Anschleifen verschiedener Materialien ausgelegt sind. Je nach Anwendung sind dazu unterschiedliche Ausstattungen notwendig. So werden etwa Hochpräzisions-Aggregate, spezielle Vorschubteppiche oder optimierte Höhenverstellungs-Komponenten verbaut. Einige Beispiele für Präzisionsanwendungen sind:

- Kalibrieren von Laminatwerkstoffen HPL/CPL (Toleranzen bis ± 0.005 mm)
- Schleifen von Honeycomb Sandwichplatten (Toleranzen bis ± 0.01 mm)
- Schleifen von Furnier, auch oben/unten (Toleranzen bis ± 0.01 mm)
- Viele weitere Materialien wie Kunststoffe und Verbundwerkstoffe, Gummieriemen, Kork ab Rolle, (siehe Praxisbeispiele Seite 24)
- Unsere CNC Schleiftechnologie zum wiederholgenauen Konturieren von Teilen (siehe Seite 22)
- Arbeitsbreiten und Bandlängen sind abhängig vom Anwendungstyp





Bürsten Anwendung

Für das Strukturieren von Oberflächen bietet Kündig eine große Auswahl an Lösungen. In den meisten Fällen sind Bürsten das Mittel der Wahl. Diese sind als Zusatzaggregat in Breitbandschleifmaschinen, entweder in den Maschinenkorpus integriert oder außen am Maschinenausgang angebracht, verfügbar. Auch dedizierte Bürstmaschinen sind Teil unseres Sortiments.



Strukturbürste als Anbauaggregat

Das Anbauaggregat am Maschinenausgang eignet sich bestens zur Ergänzung des Anwendungsfeldes einer Breitbandschleifmaschine um strukturierte Flächen. Die wechselbare Bürste ist in verschiedenen Materialien und Bestückungen verfügbar. Es kann zwischen einer elektronischen und manuellen Verstellung zur Kompensation der Bürstenabnutzung, sowie der Bestimmung der Eintauchtiefe gewählt werden. Arbeitsbreiten (mm): 650, 1100, 1350, 1600

Im Maschinenkörper integrierte Bürsten

Die im Maschinenkörper integrierte Strukturbürste richtet sich besonders an Betriebe, die sehr häufig Holz strukturieren. Derartige Lösungen stellen eine kompromisslose Kombination aus Bürstmaschine und Schleifmaschine dar. Die Bürsten sind mit oder ohne Oszillation, sowie in verschiedenen Größen und Materialien erhältlich. Arbeitsbreiten (mm): 650, 1100, 1350, 1600



Bürstmaschinen

Kündig bietet auch vollumfängliche Bürstmaschinen an. Diese finden sich oft in der industriellen Parkettfertigung. Die Individualisierungsmöglichkeiten sind sehr vielfältig. Auch hier sind Bürsten in verschiedenen Materialien, Typen und Größen, sowie mit und ohne Oszillation verfügbar. Die Maschinen werden exakt auf ihren Anwendungsbereich abgestimmt. Auch oben-/untenbürstende Maschinen sind lieferbar.

Arbeitsbreiten (mm): 650, 1100, 1350, 1600, 1900

Ø Bürsten: 120, 180, 200, 220, 250, 300

Standardleistungen: 5.5 kW bis 22 kW

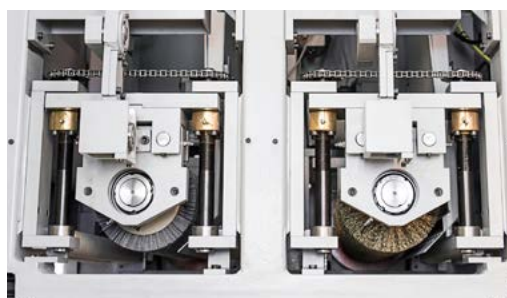



Anwendung **Querschleifen**

Für gewisse Anwendungen erweist sich eine Querschleifeinheit als sinnvoll. So kann zum Beispiel auf quer furnierten oder Hochglanz lackierten Teilen, insbesondere im Zusammenspiel mit unserer patentierten Diagonalschleiftechnologie, ein unvergleichlicher Finish erzielt werden. Hierzu bieten wir eine Auswahl verschiedener Querbänder an, alternativ im Maschinenkorpus integriert oder am Maschinenausgang.

Hochglanzaggregat H

Das am Maschinenausgang angebrachte Querbandaggregat, auch Hochglanzaggregat genannt, eignet sich insbesondere zum Schleifen von Lackschichten bis hin zum Hochglanzschliff. Dank jahrzehntelanger Erfahrung und konstanter Weiterentwicklung vereint das Hochglanzaggregat eine Reihe an Technologien, welche es zur ersten Wahl von Oberflächen-spezialisten mit höchsten Ansprüchen macht:

- Hocheffizienter Segmentschleifschuh mit Segmenten in 22 mm-Teilung (siehe Seite 4)
- Das Schleifband wird mittels Lamellenstützband, auch Chevronband genannt, angetrieben.
- Die Geschwindigkeiten des Schleifbandes und die des Lamellenstützbandes können zwecks Regulierung der Schleifspurlänge unabhängig von einander stufenlos angepasst werden.
- Einzigartig ist auch die Zustellung bzw. Abhebung der gesamten Schleifeinheit. Dieser sogenannte Voreinsatz vermeidet das bekannte Problem, dass Werkstücke mit durch Feuchtigkeit gewölbten Bändern kollidieren.
- Für Ultra-Hochglanz-Anwendungen (z.B. Oberflächen von Konzertflügeln) ist das Querbandaggregat Hg mit extralangem Schleifband (7000 mm) verfügbar.
- Arbeitsbreiten (mm): 1350, 1600, 1900
- Bandlängen (mm): 5250, 5650, 6200, 7000

Querbandaggregat X

Das Aggregat X ist am Maschineneingang oder innerhalb des Maschinenkörpers angebracht. Es ist im Sinne einer Ergänzung zum Diagonalschliff geeignet für die Herstellung hochwertiger Oberflächen bis hin zu Lack. Weitere Einsätze sind das Schleifen von querfaserigen oder quer furnierten Teilen und/oder der technische Vorschliff, also das Abtragen von Kunststoff- und Leimrückständen, bzw. das Reinigen von Werkstücken. Es verfügt, wie das Hochglanzaggregat H, über ein Lamellenstützband, stufenlose Bandgeschwindigkeit und die Voreinsatz-Funktion zur Vermeidung von Crashes mit dem Werkstück bei durch Feuchtigkeit gewölbten Schleifbändern.

Sägerau-Finish - Aggregat Xd

Alle unsere Querband-Aggregate eignen sich unter Verwendung eines grobkörnigen Schleifbandes für die Herstellung eines Sägerau-Looks. Für Spezialisten haben wir das schwenkbare Querband-Aggregat Xd entwickelt, welches erlaubt, bei geradem Einlassen der Werkstücke eine 100% rechtwinklige und höchst qualitative, authentische Zeichnung des Sägerau Finish zu erhalten. Dies unter Ausnutzung der vollen Arbeitsbreite und unabhängig von der Vorschubgeschwindigkeit.

H Aggregat



X Aggregat



Xd Aggregat

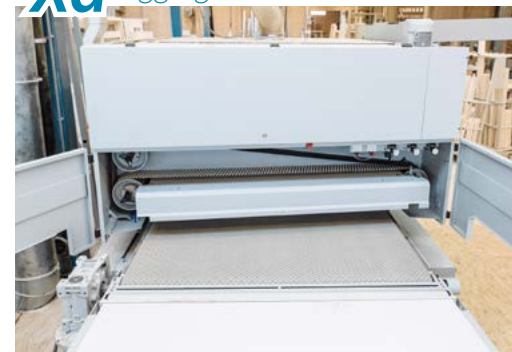

Fenster Schleifen Anwendung



Die Ingenieure bei Kündig haben das Prinzip „Vmax“ entwickelt, welches die Herausforderungen beim Schleifen von Fensterrahmen löst. Zwei in V-Form angeordnete Diagonal-Aggregate sorgen dafür, dass das Querholz des Fensterrahmens nie rechtwinklig auf das Schleifaggregat auftrifft. Die Technologie hat sich in den letzten 15 Jahren bei zahlreichen Fensterproduzenten bewährt. Die Vorteile sind zahlreich:

- Mit dieser Technologie geschliffene Fensterrahmen zeigen nach dem Tauchen keine aufstehende Fasern. Dadurch ist vor dem Lackauftrag kaum ein Zwischenschliff notwendig.
- Kein rechtwinkliges Aufeinandertreffen von Querfries und Schleifaggregat, dadurch kaum Vibrationen auf dem Rahmen und somit erhöhte Schleifqualität
- Diese Technologie erlaubt, Fensterrahmen gerade einzulassen, womit die im Fensterbau so wertvolle Arbeitsbreite voll genutzt werden kann. Bei Kündig gehört 1600 mm zu den standardmäßig erhältlichen Breiten.
- Dank Diagonalschliff sehr hohe Schleifqualität, auch auf Querholz und den Übergängen zwischen den Stäben

CNC-Schleiftechnologie Anwendung



Die CNC-Schleiftechnologie ist eine weitere Innovation von Kündig. Damit ist es möglich, Konturen mit einer Wiederholgenauigkeit und Schnelligkeit zu kalibrieren, die mit manuellem Schleifen und Fräsen unerreichbar ist. Die Technologie hat sich im Instrumentenbau (etwa Gitarrenhölzer) und insbesondere in der Herstellung von Skis und Snowboards bewährt.

- Die Schleifeinheit bewegt sich in der Z-Achse anhand von Computer vorgegebenen Parametern auf und ab, während der Vorschub das Werkstück transportiert. So entsteht die Kontur.
- Maximale Spanabnahme pro Schleifgang bis 16 mm
- Die Technologie hat sich insbesondere im Skirensport bewährt. Fast kein Hersteller fährt mehr ohne durch Kündig bearbeitete Ski-Kerne. Dutzende Olympiamedaillen wurden gewonnen. Hierbei ist besonders die hohe Wiederholgenauigkeit interessant, damit die individuell auf die Fahrer abgestimmten Skis exakt nachproduziert werden können.
- Durch CNC-Schleifen können auch Werkstoffe bearbeitet werden, die sich schlecht fräsen lassen, wie z.B. Schaum-, Composite-, Honeycombplatten oder auch Formsperrholz.



Anwendung *Wechselnde Faserrichtung*

Kündig hat eine verlässliche Lösung zum Schleifen von Werkstücken mit wechselnder Faserrichtung gefunden, welche ermöglicht, die berüchtigten Kratzer quer zur Faser zu eliminieren. Dies geschieht mit dem Karussellbürsten-Aggregat, üblicherweise in Kombination mit unserer patentierten Diagonalschleiftechnologie.

Weitere Anwendungen des Karussellbürsten-Aggregats sind das Ausschleifen von Füllungen bis hin zum Zwischen- oder Lackschliff und das gleichmäßige Brechen von Werkstückkanten. Das Karussellbürsten-Aggregat ist mit 24 rotierenden Bürstellern bestückt. Die Rotation der Bürsten, sowie die Oszillation des gesamten Aggregats können stufenlos angepasst werden, um den bestmöglichen Finish auf allen Oberflächen zu erzielen.



Anwendung *Holzbau*

Die Schleifmaschine ist in der Zimmerei bzw. im Holzbau längst kein exotischer Anblick mehr. Die Anforderungen an die Oberflächen gehen oft weit über „gehobelt“ oder „sägerau“ hinaus. Unsere Schleifmaschinen sind grundsätzlich für sehr hohe Werkstückgewichte und Belastungen geeignet. Wir bieten aber einige Individualisierungen, welche sie für den Holzbau noch geeigneter machen.

- Werkstücke bis 1000 kg im Standardmaschinenständer, optional auch mehr
- Erweiterung der Duchlasshöhe bis 800 mm für extrem dicke Werkstücke
- Rücklauffunktion, um ein aus der Maschine Heben von schweren Teilen zu vermeiden, wenn mehrere Schleifgänge notwendig sind
- Eine Auswahl an Hobelwellen mit verschiedenen Messerbestückungen ist verfügbar.
- Eine Auswahl an Bürst- bzw. Strukturier-Lösungen ist verfügbar.



Praxisbeispiele

Erfahren Sie anhand der folgenden Praxisbeispiele die Vielfalt und Individualität unserer Sonderlösungen.



Anlage zur Ski-Produktion

Diese Anlage wurde für einen bekannten Ski-Hersteller gebaut. Sie verbindet mittels (zugeliefertem) Querförderer unsere oben-unten Hobel-/Schleifanlage mit einer CNC-Schleifmaschine. Die laminierten Holz-Ski-Kerne werden auf Dicke gehobelt, konturiert, bzw. tailliert und mit Nadelwalzen für das spätere Verkleben punktiert.

Industrielle Lackstraße

In den größten Lackstraßen Europas stehen unsere Maschinen. Wir lieferten drei Anlagen der Serie **Technic Perform**. Die auf den Lackschliff ausgelegten Schleifanlagen arbeiten im Dreischichtbetrieb bei Vorschubgeschwindigkeiten bis 60 m/min. Die abgebildete Maschine hat beispielsweise einen Durchsatz von gut 3 Millionen lfm pro Jahr.

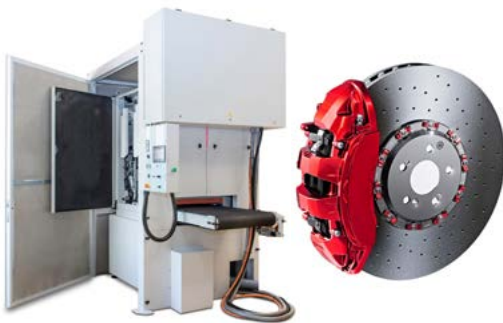

Kalibrieren von Bremsscheiben

Ein führender Hersteller von KFZ-Hochleistungsbremsanlagen suchte uns wegen unserer Erfahrung mit dem Schleifen von Reibbelägen auf. Wir lieferten darauf zwei Maschinen. Eine zum Kalibrieren der Karbonfaser-Scheiben, eine weitere für den auf der Scheibe befindlichen Reibbelag aus Siliziumkarbid. Große Herausforderung hierbei: Das zu schleifende Material ist hoch abrasiv und verschleißt reguläre Schleifmaschinen in Kürze. Unsere Maschinen laufen trotz extremer Belastungen während vielen Jahren im Dauerbetrieb. Zusätzlich lieferten wir auf Sonderwunsch Handlingapparat und Schallschutzkabine.

Hochglanz in Konzertflügel-Fertigung

Im Bereich Hochglanz gibt es wohl keine höhere Disziplin als der Klavierlack. Und die höchste Steigerungsform in diesem Bereich? Die wohl qualitativ hochwertigsten Konzertflügel der Welt. Genau an einen solchen Hersteller lieferten wir eine Lack-Kantenschleifmaschine **Flash**, sowie eine Hochglanz-Breitbandschleifmaschine mit unserem Hg-Aggregat und 1900 mm Arbeitsbreite. Damit wird die maschinelle Herstellung eines Hochglanz-Effekts möglich, wie sie zuvor nur händisch und mit großem Zeitaufwand ging.



Unten-Oben Bearbeitung in der Möbelindustrie

Diese Anlage wird in der Möbel-Großindustrie zur Bearbeitung von Endlos-MDF eingesetzt. Dieses wird von unten gebürstet und von oben geschliffen, um ein darauf folgendes Verleimen, bzw. Folienkaschieren vorzubereiten. Die Oberseite wird von zwei in separaten Maschinenoberteilen befindlichen Diagonalschleifaggregaten feingeschliffen. Damit der 3-Schicht Dauerbetrieb der Produktionsstraße nicht aufgehalten wird, kann jeweils ein Maschinenoberteil abgehoben werden, während der andere in Betrieb ist. Weiter verfügt diese **Technic Perform** über unser **Eco Cleaning System** zur Werkstück- und Schleifbandreinigung ohne Druckluftverbrauch. Dank raffiniertem Absaugsystem hält sie strenge „Zero Dust“-Anforderungen ein. Auf Kundenwunsch wurde sie in Sonderfarbe lackiert.





Schleifen von Kork ab Rolle

Auf dieser Anlage der Serie **Technic Precision** schleift einer der größten Korkwaren-Hersteller Korkbahnen von 0.5 mm – 20 mm für verschiedenste Anwendungen. Die Herausforderungen dabei sind vielfältig. Das Auf- und Abwickeln muss perfekt synchron mit dem Schleifvorgang passieren. Die Toleranzen belaufen sich auf lediglich ± 0.02 mm und dies über eine Arbeitsbreite von 2200 mm.

Kalibrieren von Gummi-Riemen

Hierbei handelt es sich um eine klassische Sonderanfertigung. Mit diesem Halbautomat werden eingespannte Gummiriemen mit hoher Präzision kalibriert. Die Toleranzen liegen dabei im Bereich von ± 0.01 mm.



Messingfurnier-Kanten Schleifen

Dieser Innenausbaubetrieb schleift die Kanten seiner mit Messing beklebten MDF-Platten mit einer Kündig **Flash**. Die für den Lack-Kantenschliff entwickelte **Flash** hat aufgrund der anpassbaren Schleifbandgeschwindigkeit und des großen Oszillationsweges eine sehr niedrige Hitzeentwicklung und erlaubt damit, dass diese Teile geschliffen werden können, ohne dass sich der Kleber auf der verhältnismäßig kleinen Kontaktfläche an den Kanten durch die entstehende Wärme löst.

Oben-unten Egalisieren von XXL-Hackblöcken

Auf dieser 7-Aggregat oben-unten Breitbandschleifmaschine der Modellreihe **Technic Botop** wird die Oberfläche massiver Hackblöcke in einem Schleifgang fertiggestellt. Die Werkstückdimensionen: Bis zu einen halben Meter hoch und eine halbe Tonne schwer. Auf Hobelwalzen wird beidseitig der Höhenversatz der Hirnholz-Stäbe egalisiert, danach erfolgt der Feinschliff auf Kontaktwalzen und Schleifkissen-Aggregaten. Der Kunde hat seinen Zeitaufwand für das Schleifen seiner „Butcher Blocks“ (Metzgertische) von ca. 3 Stunden auf weniger als eine Minute reduziert.



Auf unseren Maschinen bearbeitete Materialien



Holzwerkstoffe

Jeglicher Art. Massivholz, Spanplatten, Furnier, etc.

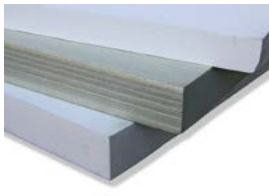

Baumaterialien

Verschiedene. z.B. Dämm- und Schaumstoffe



Bremsscheiben

Verschiedene Reibbeläge. Auch Kupplungsscheiben



Metalle

Kupfer, Messing, Stahl, Aluminium etc.



Gipsplatten

Und andere Minerale / Steine

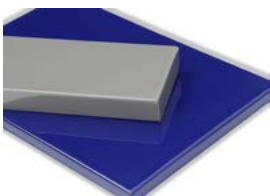

Lackierte Teile

Verschiedenste Lackarten. Wasserbasiert, Polyester etc.



Composites

Verbundwerkstoffe aller Arten



Laminat

HPL, CPL etc.

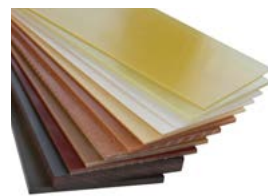

Kunststoffe

Unterschiedlichste Plastiksarten



Leder

Auch endlos, also abgewickelt ab Rolle



Carbonfaserverbund

Etwa für Medizinaltechn., Luftfahrt, Fahrzeugherst.



Kork

Auch endlos, also abgewickelt ab Rolle



Schaumglas

Dämmplatten aus Glas-schaum-Schotter



Automobilinterieur

Meistens Furniere, oft beid-seitiges Präz.-Kalibrieren



Honeycomb-Material

Leichtbau-Sandwichplatten mit Waben-Kern

Zubehör für unsere Breitbandschleifmaschinen

Tischverlängerung

Zur Erweiterung ist eine Reihe an Handling- bzw. Arbeitstischen verfügbar. In verschiedenen Größen, mit einer Reihe an Gleitbelägen und Rollen, sowie in klappbarer oder fixer Ausführung.



Vorschubteppich

- Eine Auswahl an Transportteppichen in verschiedenen Materialien, Dicken und Lochungen steht zur Verfügung
- Zur Reinigung des Teppichs kann eine motorisierte Teppichbürste angebracht werden.



Tischvakuum

- Ein Tischvakuum zur Fixierung der Werkstücke ist bei Maschinen mit Diagonal-Technologie Standard. Für alle anderen Modelle ist es als Option verfügbar
- Das Kleinteilevakuum eignet sich zum Schleifen besonders kleiner oder schwierig zu fixierender Teile.



Druckbalken und Leitbleche

Je nach Anforderung kann eine Reihe an Druckbalken geliefert werden. Auch Leitbleche sind bei Bedarf verfügbar:

- Aufgeteilter, segmentierter Druckbalken am Einlass
- Schwebender, gefederter Druckbalken
- Starrer Druckbalken

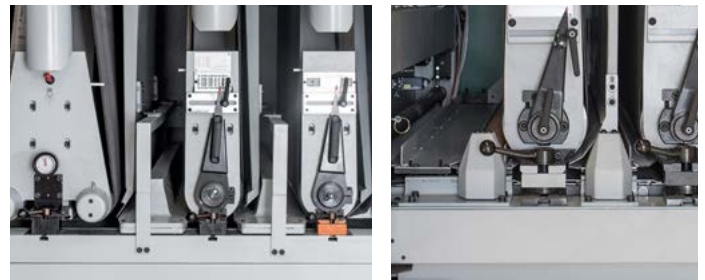

Bandeingabehilfe

Insbesondere bei Aggregaten mit langen Schleifbändern oder großen Arbeitsbreiten erleichtert die praktische Bandeingabehilfe den Wechsel der Schleifbänder.



Strukturbürste

Am Maschinenausgang angebrachtes Strukturbürsten-Aggregat. Dieses ist mit Bürsten in unterschiedlicher Ausführung, sowie motorisiert und händisch höhenverstellbar verfügbar.



Extra-Durchlasshöhe

Die Durchlasshöhe unserer Schleifmaschinen kann von 200 mm auf bis zu 800 mm erweitert werden, um sehr dicke Werkstücke, wie etwa Pfitzen zu schleifen.



Lackpaket

Alle mit einem Segment-Schleifschuh ausgerüsteten Kündig Breitband-Schleifmaschinen sind grundsätzlich auch mit dem Lackschleifpaket erhältlich. Es beinhaltet die Bandabbläsung, Absaugkanäle und eine stufenlose Regelung der Schleifbandgeschwindigkeit.



Schleifbandreinigung

Möglichkeit zur Reinigung der Schleifbänder mittels Abbläsung. Wahlweise mit klassischen Abstrahldüsen oder unserem **Eco Cleaning System** (kein Druckluftverbrauch)



Werkstückreinigung

Es steht eine Reihe an Vorrichtungen zur Reinigung der Werkstücke zur Verfügung.

- Abbläsung mit Druckluft, rotierende Abstrahldüsen
- **Eco Cleaning System**, ohne Druckluftverbrauch
- Bürste zur Staubentfernung (Pferdehaar)
- Ionisierung zur Elimination der statischen Aufladung



Jetzt **Video** anschauen



kundig.de/kanten



Unsere ***Kantenschleifmaschinen*** haben sich dank unübertroffener Vielseitigkeit und Anwenderfreundlichkeit in zahllosen Betrieben rund um die Welt bewährt. Für Praktiker bedeuten sie eine Investition mit Weitblick, welche auch nach jahrzehntelangem Einsatz noch eine Kantenbearbeitung höchster Güte verspricht.



Die Serie **Uniq** gilt als vollwertige Basis unseres Sortiments und teilt alle Eigenschaften, welche der Kündig Kantenschleifmaschine am Markt zu ihrem Ruf als robustes, vielseitiges Präzisionsinstrument verholfen haben. Teil ihrer extrem massiven Konstruktion ist die motorisch oszillierende Schleifeinheit, welche einen maximalen Oszillationsweg von 90 mm und die Möglichkeit zur motorischen Neigung um bis zu 45° bietet. An den bis zu vier Schleifstationen können alle üblichen Kantenbearbeitungen ausgeführt werden.

Das Modell **Uniq-S** verfügt zusätzlich zu den Eigenschaften der **Uniq** über einen in den Maschinenkörper integrierten Vorschubapparat und ist damit bestens für das rationelle Durchlaufschleifen kleiner und großer Serien geeignet. Auch diffizile Arbeiten, wie etwa das Herstellen von Fasen werden dem Anwender dank Fixierung mittels Oberdruckbalken erleichtert.



Die **Flash** ist speziell für den Kanten-Lackschliff eingerichtet. Mit dem einsetzgesteuerten, pneumatischen Schleifschuh, Bandabbläsung und variabler Schleifbandgeschwindigkeit gelingt der perfekte Lackschliff, sogar auf hochglanzlackierten Kanten. Die Bedienung erfolgt über einen um 270° drehbaren Touch-Screen.

Modellvergleich

	Uniq	Uniq-S	Flash
Vier voneinander unabhängige Schleifstationen	●	●	●
Um 45° schwenkbares Schleifaggregat	●	●	●
Keine Verstellung der Tischhöhe notwendig	●	●	●
Programmierbare 90 mm-Oszillation des gesamten Schleifaggregats	●	●	●
Vorrichtung zur komfortablen Justierung des Bandlaufs	●	●	●
Drehbarer Gehrungsanschlag mit Skala auf Massivholzseite	●	●	●
Spanabnahme präzise definierbar (mit Skala)	●	●	✘
Integriertes Vorschubsystem mit variabler Geschwindigkeit	✘	●	●
Stufenlos variable Schleifbandgeschwindigkeit	✘	◆	●
Einsatzgesteuertes Schleifkissen für Lackschliff	✘	✘	●
Anpassung des Schleifdrucks für Hochglanz-Anwendungen	✘	✘	●
Schleifbandreinigung mittels Luftdruck für Lackschliff	✘	✘	●
Drehbarer 7" Touch Screen	✘	✘	●
Speicher- und abrufbare Schleifprogramme	✘	✘	●

Legende: ● = Standard-Ausstattung ◆ = Als Option ✘ = Für dieses Modell nicht verfügbar

Eine Schleifeinheit, bis zu **4 Schleifstationen...**

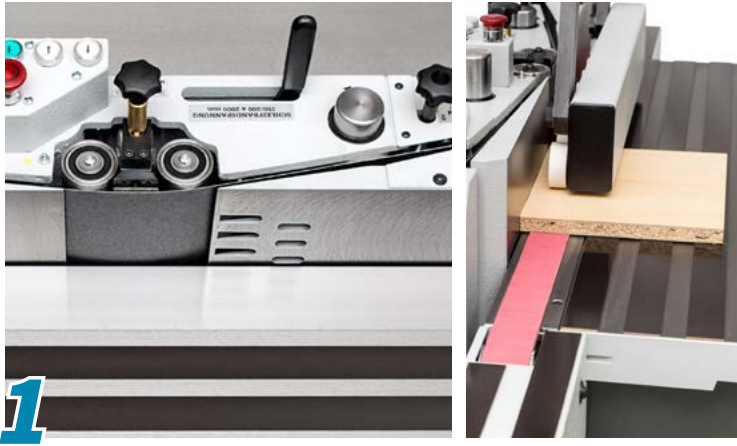

Die Schleifstation 1 dient bei der **Uniq** und **Uniq-S** zum präzisen Vor- resp. Fertigschleifen und funktioniert nach dem Prinzip einer Abrichtmaschine: Der fix montierte Auslaufanschlag bildet die Null-Linie und darauf wird das Schleifkissen (mit Schleifband) mittels Handknauf ausgerichtet. Die gewünschte Spanabnahme ergibt sich nun durch die Zurücksetzung des Einlaufanschlags gegenüber der Null-Linie. Der Bediener kann dies ganz einfach mittels Drehhebel und Parallelogramm-Mechanismus einstellen. Da die Anschläge und das Schleifkissen zu jedem Zeitpunkt parallel zueinander stehen, ist ein Abrunden von Werkstück-Ecken ausgeschlossen. Der massive Arbeitstisch ist auf dieser Seite mit Gleitleisten bestückt.

Diese Station eignet sich bestens für das Schleifen flacher, angewinkelter, gefaster oder außen gerundeter Werkstücke. Auch hier gilt: Das gesamte Schleifaggregat oszilliert. Das Band läuft auf der gesamten Breite über eine kühl haltende, Graphitfläche. Und auch auf dieser Seite kann mit geneigtem Aggregat geschliffen werden. Die Massivholzseite eignet sich besonders gut zum Herstellen von Winkeln und Fasen. Zudem ist hier ein Gehrungsanschlag zu finden. Damit können präzise Gehrungen angeschliffen oder gar hergestellt werden.



Oszillationsweg zwischen 10 und 90 mm

Während bei herkömmlichen Kantenschleifmaschinen das Schleifband durch Kippen der Bandrollen oszilliert und zur gleichmäßigen Nutzung des Bandes die Tischhöhe verstellt werden muss, bewegt sich bei Kündig die gesamte Schleifeinheit hoch und runter, angetrieben von einem separaten Motor. Sowohl der riesige Oszillationsweg von maximal 90 mm als auch der Oszillationsbereich können einfach per Knopfdruck definiert werden. Damit bleibt die Hitzeentwicklung am Schleifband gering und die Abnutzung kann komfortabel über das gesamte Band verteilt werden und mühsames Tisch-Nachstellen ist völlig überflüssig. Bei Kündig sind die Arbeitstische fix und damit auch vibrationsärmer, was einen noch präziseren Schliff zur Folge hat.

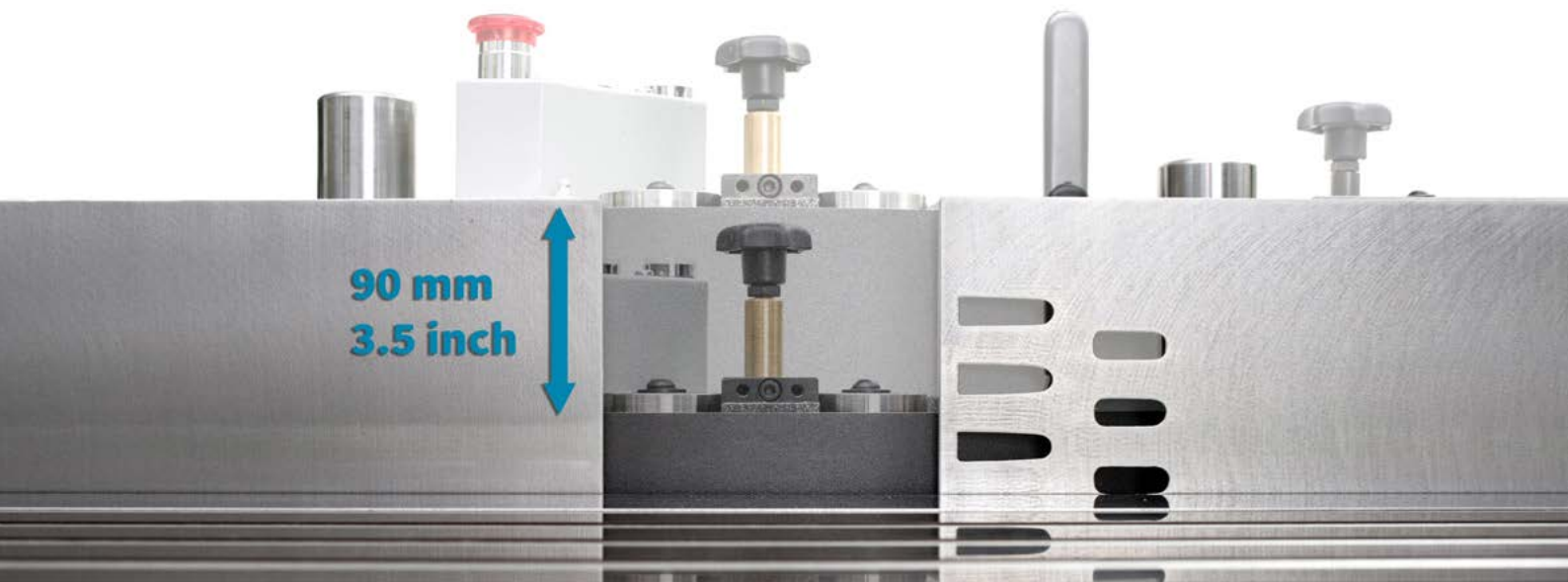



Am optional erhältlichen Halbrundtisch können größere Innenrundungen und geschweifte Teile präzise an der gummierten Antriebswalze geschliffen werden. Der Halbrundtisch wird in Sekundenschnelle hochgeklappt und an der Staubabsaugung angeschlossen. Da bei unseren Kantenschleifmaschinen an der Antriebswalze geschliffen wird, ist eine hundertprozentige Rechtwinkligkeit immer gegeben. Dies im Gegensatz zu anderen Modellen, bei denen zu diesem Zweck die Umlenkwalze verwendet wird, welche zwecks Oszillation bzw. Bandzentrierung immer leicht gekippt ist. Auch an dieser Schleifstation gilt der große Oszillationsweg von maximal 90 mm.

Mit dem optional erhältlichen Zusatztisch können sehr feine Innenrundungen, sowie Lochungen in Werkstücken geschliffen werden. Der massive Aluminiumtisch ist schnell montiert und kann bei Nichtgebrauch an der Seite der Kantenschleifmaschine befestigt werden. Im Gusstisch sind Löcher für die Staub-Entfernung angebracht. Da der Schleifdorn Teil des Schleifaggregats ist, profitiert man auch hier von der genau winkligen Einstellung und dem großen Oszillationsweg. Der Dorn kann mit Schleifhülsen verschiedener Durchmesser ausgestattet werden:

(Ø 25 mm, Ø 30 mm, Ø 40 mm, Ø 45 mm x 100 mm)

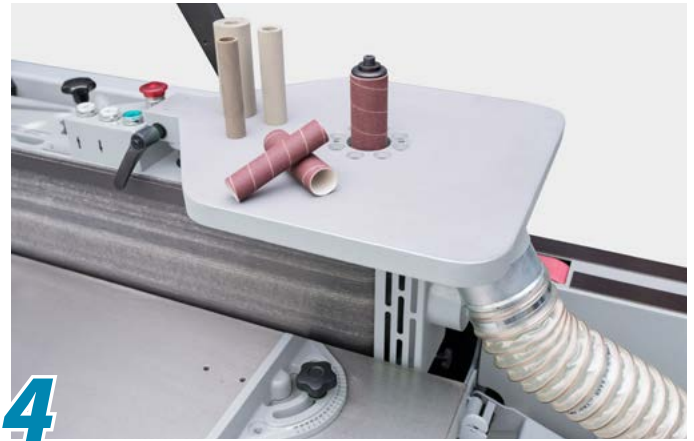

Aggregatneigung zwischen 45° und 90°

Via Drehschalter lässt sich die Schleifeinheit motorisch zwischen 90° und 45° schwenken. Der exakte Winkel wird auf einer Skala angezeigt. Dies erlaubt auf der Vorder- und Rückseite das Anschleifen und Herstellen von gefasteten und angewinkelten Kanten. Dank des patentierten Schwenkmechanismus mit den unterschiedlichen Tischhöhen bleibt der Abstand zwischen Maschinentisch und Aggregat immer minimal. Auch der große Oszillationsweg bis 90 mm kann bei jeder Neigung vollständig genutzt werden.

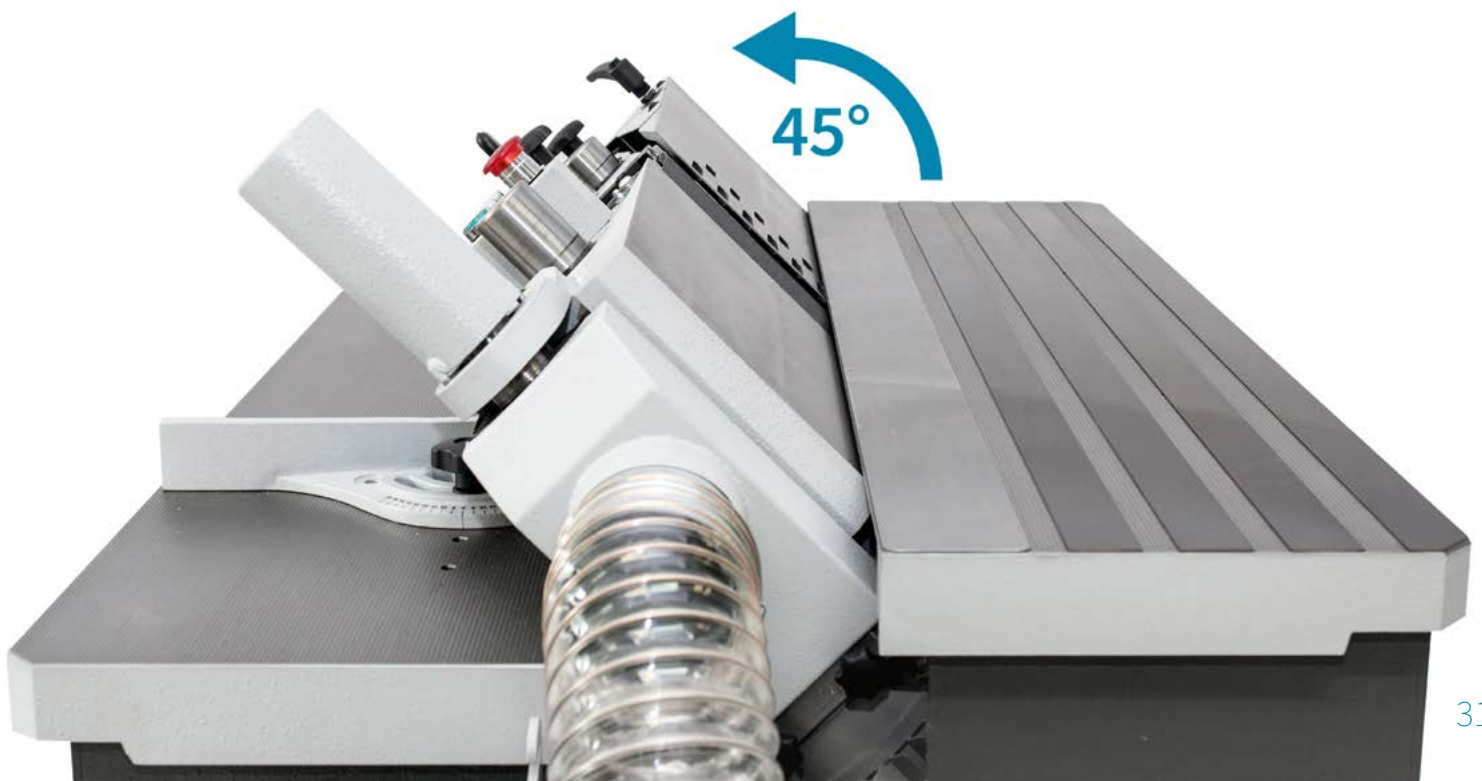



Der Vorschubapparat der Uniq-S und Flash

Der Vorschub unterscheidet die *Uniq-S* von der *Uniq*. Das motorgetriebene, gummierte Vorschubband ist im Maschinenkörper integriert, die Geschwindigkeit kann zwischen 3 – 15 m/min geregelt werden. Der Vorschubapparat ist bestens für das kontinuierliche Arbeiten mit Werkstücken gleicher Dicke geeignet. Weiter bietet er hervorragende Unterstützung bei Schleifaktionen, bei denen üblicherweise besonders viel Fingerspitzengefühl gefragt ist, wie etwa dem Erstellen bzw. Anschleifen von Fasen, bzw. gewinkelten Kanten. All diese Schleifaktionen sind auch auf der *Uniq* möglich, doch der Vorschub bietet eine Hilfe, auf die man nicht mehr verzichten möchte, wenn man sie mal hat. Für das Vorschubsystem ist für die *Uniq-S* eine Reihe an Optionen verfügbar. Bei der *Flash* sind diese Standard (siehe unten).

KUNDIG *Flash* Für lackierte Kanten bis Hochglanz

Die *Flash* ist kaum mit einer anderen Kantenschleifmaschine vergleichbar. Sie wurde für den Schliff lackierter Kanten bis hin zu Hochglanz entwickelt und ähnelt in ihrer Ausstattung eher einer für den Lackschliff konzipierten Breitbandschleifmaschine.

Schleifbandabbläsung

Für reguläre Kantenschleifarbeiten reicht die standardmäßige Staubabsaugung. Doch Lackstaub ist hartnäckig und setzt sich insbesondere in den feinkörnigen Schleifbändern, welche beim Lackschliff benötigt werden, an. Deshalb ist die *Flash* mit hocheffizienten Bandabstrahldüsen ausgestattet, welche das Schleifband sauber halten und nebenbei auch noch bei der Kühlung helfen.

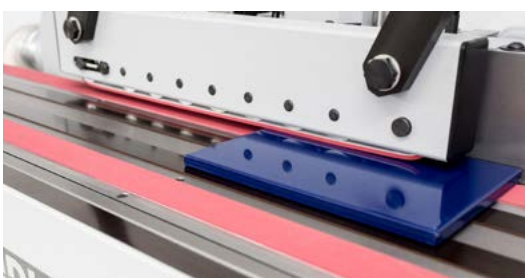

Vorschubsystem mit Volllausstattung

Für den Transport diffiziler Lackteile ist die *Flash* ab Werk mit dem voll ausgestatteten Vorschubsystem bestückt. Zwei parallele, gummierte Vorschubbänder transportieren die Werkstücke schonend und sicher an der Schleifstation vorbei. Weiter ist auch der Niederhalter mit einem gummierten Transportband ausgestattet, welches nicht nur die Werkstücke schont, sondern auch beim Schleifen enorm kleiner Teile hilft.

Variable Schleifband-Geschwindigkeit

Sowohl die *Uniq-S* als auch die *Flash* sind mit variabler Vorschubgeschwindigkeit ausgestattet. Um den Schliff ganz genau auf die Eigenschaften verschiedener Lacke anzupassen verfügt die *Flash* zusätzlich über variable Schleifbandgeschwindigkeit.



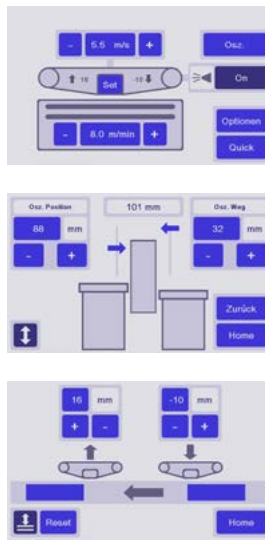

Drehbarer Touch Screen

Die meisten Funktionen der **Flash** werden über den um 270° drehbaren Touch-Screen gesteuert. Dieser eignet sich bestens, um das Timing des Ein- und Aussetzens des Pneumatik-Schleifkissens anzupassen. Auch die Oszillation, die Schleifband- und Vorschubgeschwindigkeit, sowie die Neigung des Schleifaggregats können spielend leicht justiert werden. Weiter bietet die **Flash** die Möglichkeit, am Bildschirm Schleifprogramme in Ordnern abzuspeichern und abzurufen.

Einsatzgesteuertes Pneumatik-Schleifkissen

Ähnlich wie eine Lack-Breitbandschleifmaschine verfügt die **Flash** über ein einsatzgesteuertes Schleifkissen. Dessen Ein- und Aussetzen kann (siehe oben) am Touch Screen vor- und zurückverlegt werden, um auch an den Ecken lackierter Werkstücke einen perfekten Schliff zu erzielen und die empfindliche, dünne Lackschicht nicht zu verletzen. Die Schleifeinheit bietet zudem die Möglichkeit, Schleifkissen-Einschübe auszuwechseln.

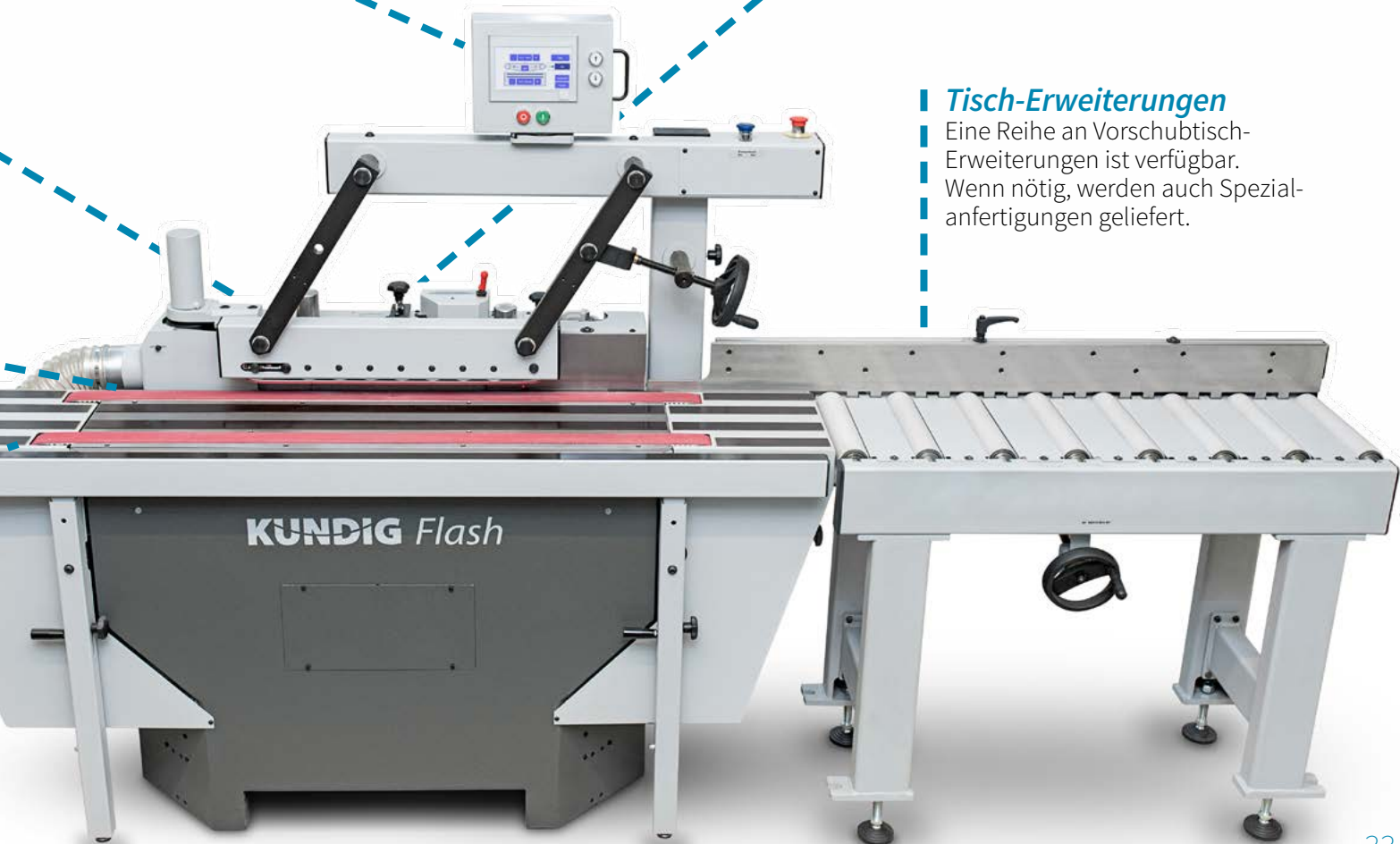

Tisch-Erweiterungen

Eine Reihe an Vorschubtisch-Erweiterungen ist verfügbar. Wenn nötig, werden auch Spezialanfertigungen geliefert.

Zubehör für unsere Kantenschleifmaschinen



Mobile Fahreinrichtung

Die mobile Fahreinrichtung ermöglicht es, die Maschine immer dort einzusetzen, wo sie gerade benötigt wird. Verstärkte Ausführung mit Schutzblechen und Stopp-Mechanismus.

Uniq Uniq-S Flash



Ausziehbare Tischverbreiterung

Unterstützt beim Bearbeiten großer Werkstücke. Stufenlos ausziehbar bis 900 mm, arretierbar. Oberfläche mit Gleitbelag. Füße mit Niveaugleich.

Uniq Uniq-S Flash



Halbrundtisch

Halbrundtisch 400 x 500 mm für das Schleifen von geschweiften bzw. gerundeten Teilen an der gummierten Antriebswalze. Klappbar und innert Sekunden einsatzbereit. (Siehe Schleifstation 3)

Uniq Uniq-S Flash



Zusatztisch

Gusstisch 400 x 500 mm für das Schleifen von feinen Rundungen und Ausnahmen. Der Schleifdorn kann mit Schleifhülsen in unterschiedlichen Durchmessern ausgestattet werden. Der Zusatztisch lässt sich aufsetzen und ist in Sekunden einsatzbereit.

Standardmäßige Schleifdurchmesser:
(\varnothing 25 mm, \varnothing 30 mm, \varnothing 40 mm, \varnothing 45 mm x 100 mm)

Uniq Uniq-S Flash



Spezial-Gleitbeläge

Eine Reihe an Gleitbelägen steht für Sonderanforderungen zur Verfügung. Etwa der extraharte Graphitbelag oder der Keramikbelag für dauerhaftes Schleifen mit hohen Spanabnahmen.

Uniq Uniq-S Flash

Stufenlose Schleifbandgeschwindigkeit

Für sensible Oberflächen oder Materialien mit tiefem Schmelzpunkt können auch die **Uniq** und die **Uniq-S** mit einer stufenlos regelbaren Schleifbandgeschwindigkeit nachgerüstet werden.

Uniq Uniq-S



Zweites Vorschubband

Im Abstand von 250 mm zum Anschlag parallel liegendes, zweites Transportband (unten) für den Transport speziell großer oder empfindlicher Werkstücke.

Uniq-S



Vorschubband Oben

Der Niederhalter der **Uniq-S** ist ab Werk mit Druckrollen ausgestattet. Optional kann anstelle dieser ein Gummi-Transportband geliefert werden. Dieses eignet sich insbesondere für den Schliff besonders kurzer Werkstücke.

Uniq-S



Absauganschluss Oben

Für Betriebe mit entsprechender Absaugung empfiehlt sich diese Option. Der Metallstutzen ist so konzipiert, dass die Absaugung beim Schleifen nie im Weg ist. Wahlweise mit oder ohne Schieber erhältlich.

Uniq-S



Genuteter Einlaufanschlag

Der genutete Einlaufanschlag erleichtert das Schleifen von Werkstücken mit Furnierüberständen.

Uniq Uniq-S Flash





kundig.com



International

Kündig AG
Hofstraße 95
CH-8620 Wetzikon
Tel +41 43 477 30 01

info@kundig.com
www.kundig.com



Deutschland

Kündig GmbH
Kindleber Straße 168
D-99867 Gotha
Tel +49 3621 8786-100

info@kundig.de
www.kundig.de



Österreich

Kündig GmbH
Sternsteinstraße 11
A-4191 Vorderweißenbach
Tel +43 7219 70170

info@kundig.at
www.kundig.at



France

Kündig Sàrl
Le Gardot 17
F-25500 Montlebon
Tel +33 381674264

info@kundig.fr
www.kundig.fr



England

Kündig Ltd.
Unit 4a, Dakota Way
Burscough, L40 8AF
Tel +44 845 833 0565

info@kundig.co.uk
www.kundig.co.uk