

B_SUITE

SOLUTIONS LOGICIELLES HAUTEMENT
TECHNOLOGIQUES ET ÉVOLUÉES



UNE SEULE APPLICATION INTÉGRABLE



Une seule suite intégrée pour réaliser
tout type de façonnage.

B_SOLID



B_EDGE

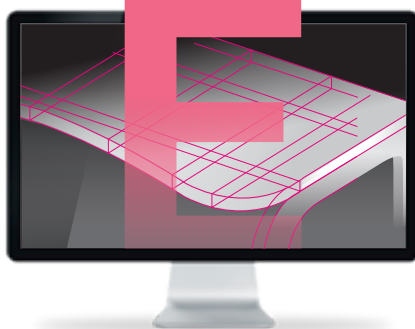

B_NEST



LE MARCHÉ DEMANDE

des solutions informatiques d'utilisation facile pour les équipements d'usinage du bois et matériaux technologiques, pouvant être utilisées par tous les opérateurs sans compétences informatiques particulières.

BIESSE RÉPOND

par des **solutions informatiques** conçues en observant de près le travail effectué chaque jour par nos clients avec des interfaces simples et réalisées pour rendre pragmatique l'utilisation quotidienne de la machine.

B_SUITE est un ensemble coordonné d'outils logiciels évolués qui permet à chacun d'accéder aux technologies les plus avant-gardistes. Si le logiciel représente aujourd'hui la limite de ce que la machine peut faire, bSuite n'a aucune limite.

LA HAUTE TECHNOLOGIE DEVIENT ACCESSIBLE ET INTUITIVE



**B_SOLID EST UN LOGICIEL CAO/FAO 3D
QUI PERMET D'EXÉCUTER, AVEC UNE SEULE
PLATE-FORME, TOUS LES TYPES DE FAÇONNAGE
GRÂCE À DES MODULES VERTICAUX RÉALISÉS
POUR DES PRODUCTIONS SPÉCIFIQUES.**

- Conception en quelques clics.
- Simulation du façonnage pour avoir une visualisation préalable de la pièce et être guidé dans sa conception.
- Réalisation virtuelle de la pièce afin de prévenir les éventuelles collisions, permettant d'équiper la machine de la meilleure façon possible.
- Simulation de l'usinage avec calcul du temps d'exécution.



CONCEPTION EN QUELQUES CLICS

Importation ou dessin de tout type de projet (2D et 3D), du plus simple au plus complexe, grâce à un unique système de conception.



Grâce à l'intégration d'un nouveau système d'apprentissage, le logiciel permet aussi à des utilisateurs moins experts d'accéder à des fonctionnalités sophistiquées. Il suffit de paramétrer les géométries et avec un seul clic, afficher sur l'écran le produit à réaliser et toutes les opérations nécessaires pour le créer.

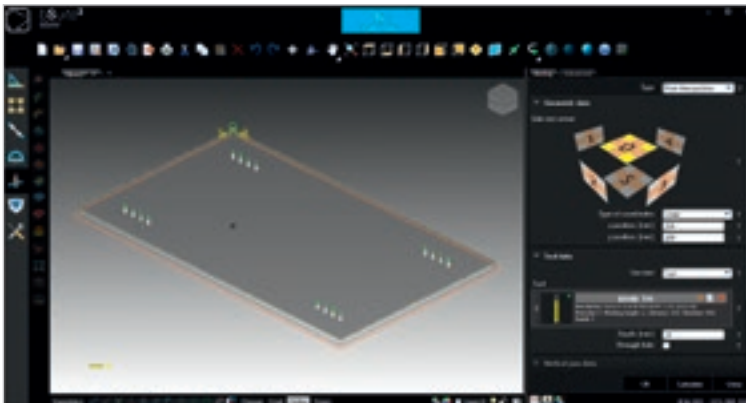

Logiciel paramétrique.
Il s'adapte automatiquement aux différentes dimensions de la pièce.

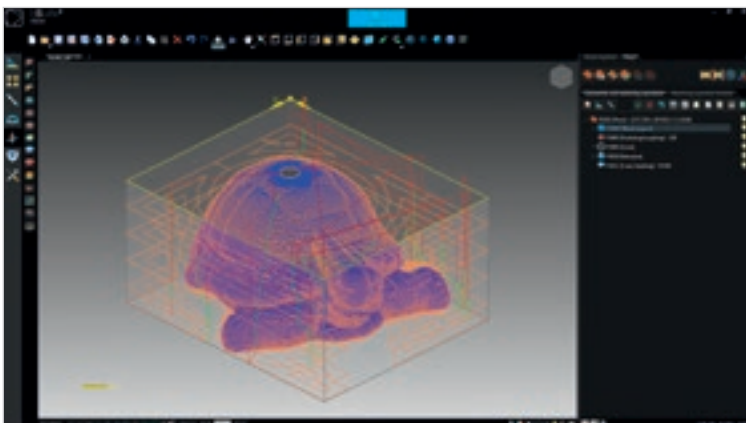

Façonnages de formes complexes 3D
avec fonctions faciles à utiliser.

FAÇONNAGES DE FORMES COMPLEXES 3D AVEC FONCTIONS FACILES À UTILISER

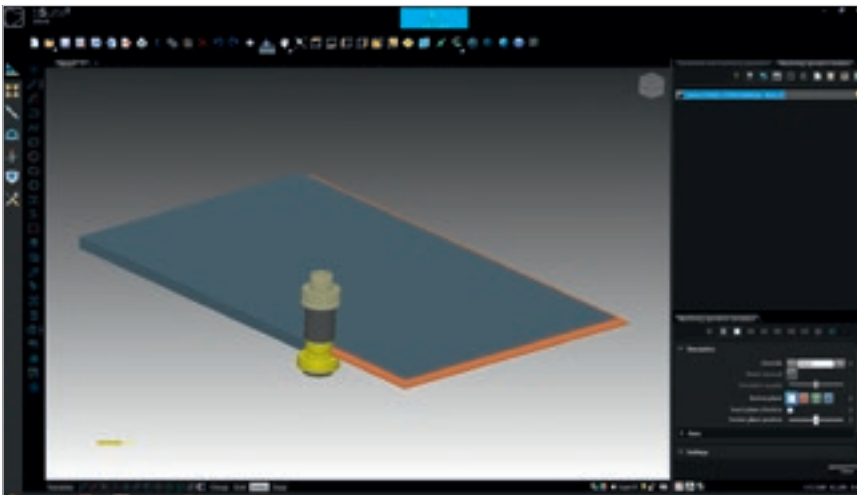

B_SOLID permet de vérifier le projet à travers une simulation 3D rapide et efficace qui permet de :

- ✓ vérifier si le parcours outil est correct ;
- ✓ vérifier immédiatement et intuitivement les façonnages et l'effet des outils sur la pièce ;
- ✓ modifier et vérifier le projet avant de l'exécuter sur la machine.

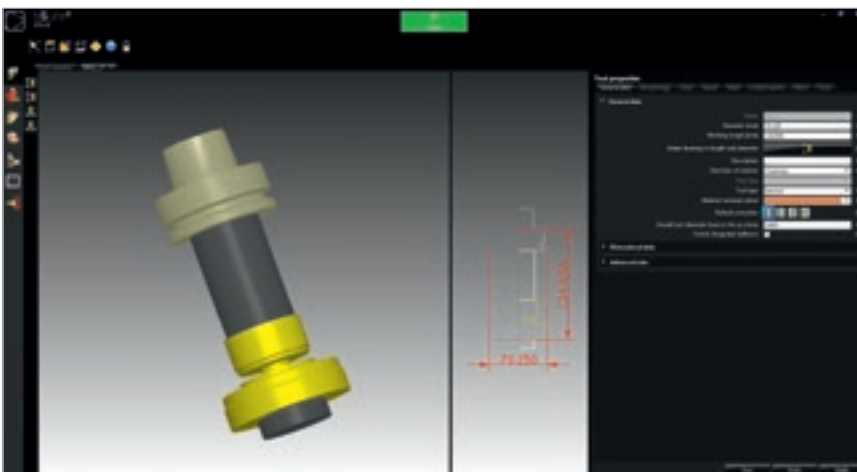

Il est possible de créer et de modifier des fraises, des lames et des mèches en fonction des besoins du client, en utilisant un module pour la gestion des outils.

PROTOTYPAGE VIRTUEL DE LA PIÈCE

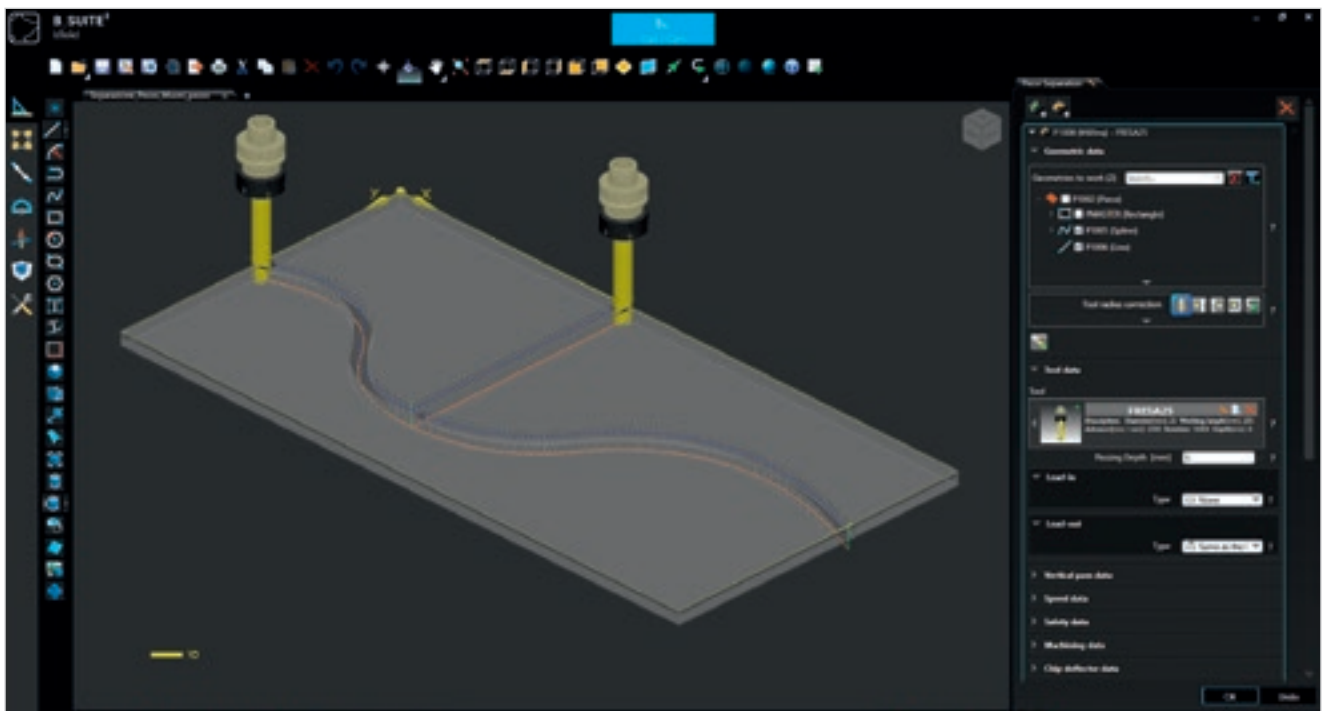

B_SOLID permet de visualiser la pièce programmée dans la zone CAO/FAO directement sur le plan de travail de la machine, ce qui permet de programmer les mouvements de la pièce et des sous-pièces dans cet environnement.



Directement depuis le bureau, il est possible de vérifier, grâce au contrôle de collision, les interférences possibles entre les parties de la machine permettant de prévenir et de corriger les erreurs éventuelles

CALCUL DU TEMPS NÉCESSAIRE POUR EXÉCUTER TOUS LES FAÇONNAGES

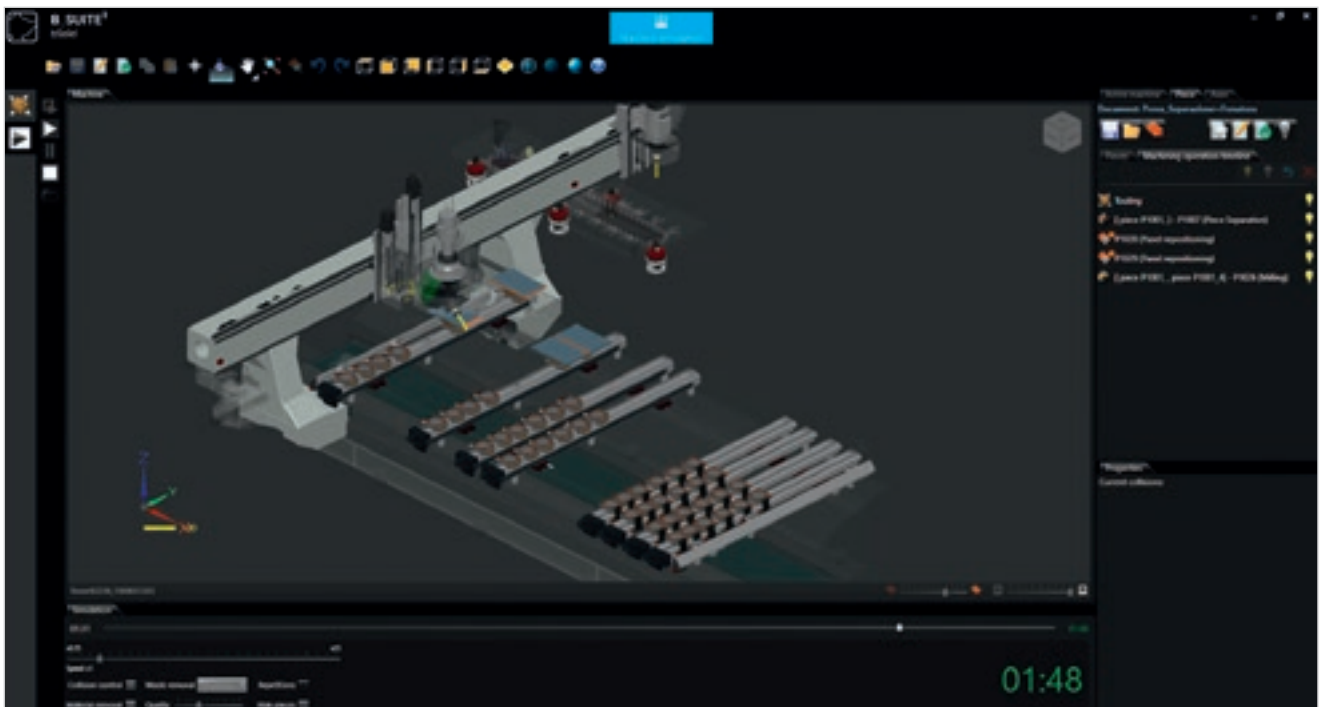

La simulation est non seulement un outil utile pour le contrôle et la prévention des collisions, mais vous permet également de calculer le temps nécessaire pour exécuter tous les façonnages en facilitant le système de logistique en usine.



Un simple glisser-déplacer permet d'équiper le magasin outils et les broches.

SIMPLIFIER LA PROGRAMMATION DU PLAQUAGE



B_EDGE EST UN MODULE SUPPLÉMENTAIRE INTÉGRÉ DANS LA B_SUITE. EN UTILISANT LES CAPACITÉS DE LA SUITE, B_EDGE SIMPLIFIE LA PROGRAMMATION DU PROCESSUS DE PLAQUAGE.

- Émission automatique de la séquence des opérations de placage.
- Actualisation des connaissances de base du logiciel suivant les exigences d'usinage.
- Simplification de la gestion des chants et des dispositifs de placage.

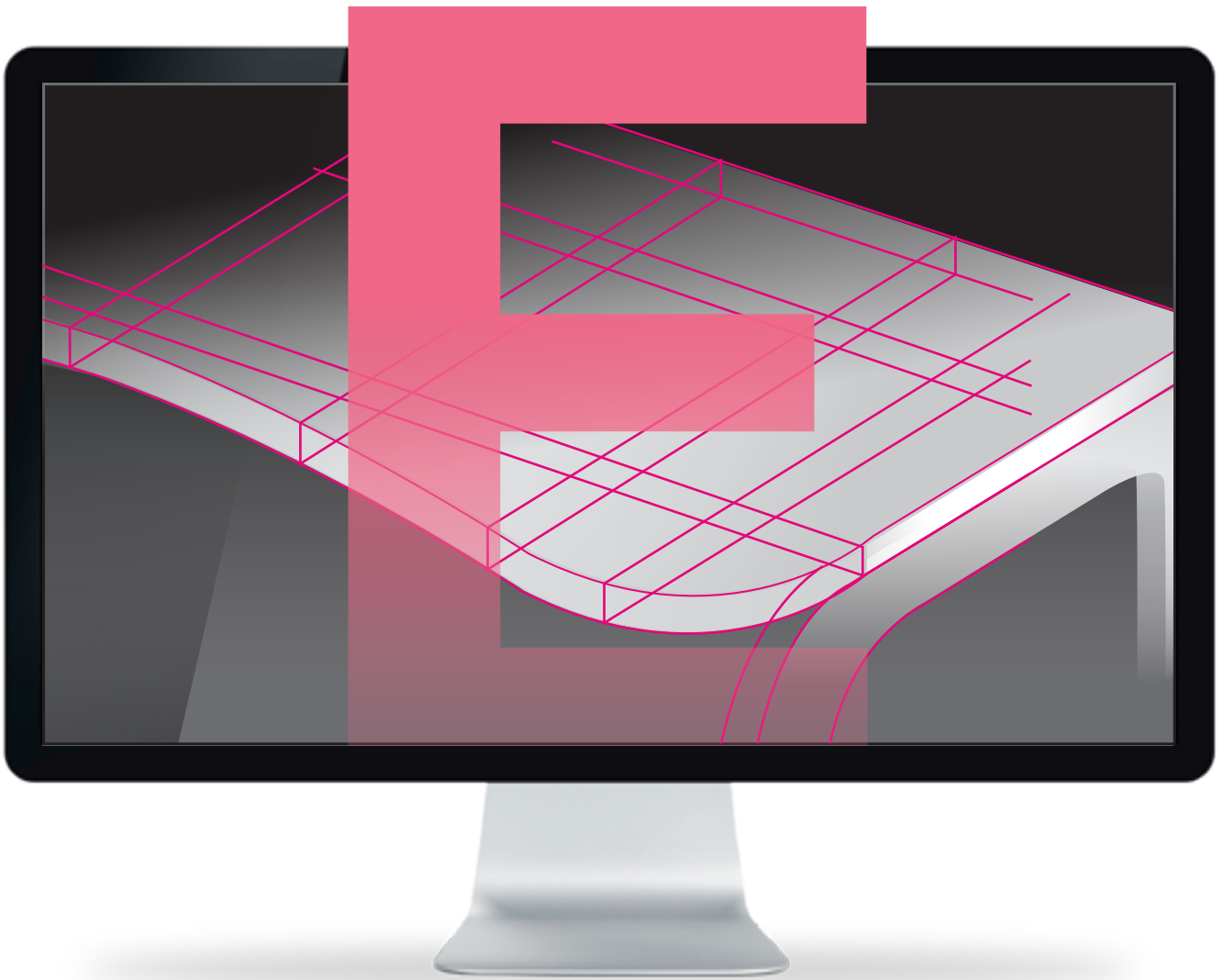

SÉQUENCE AUTOMATIQUE DES FAÇONNAGES DE PLAÇAGE

B_EDGE réduit le temps de conception en permettant la programmation le placage en quelques étapes seulement.

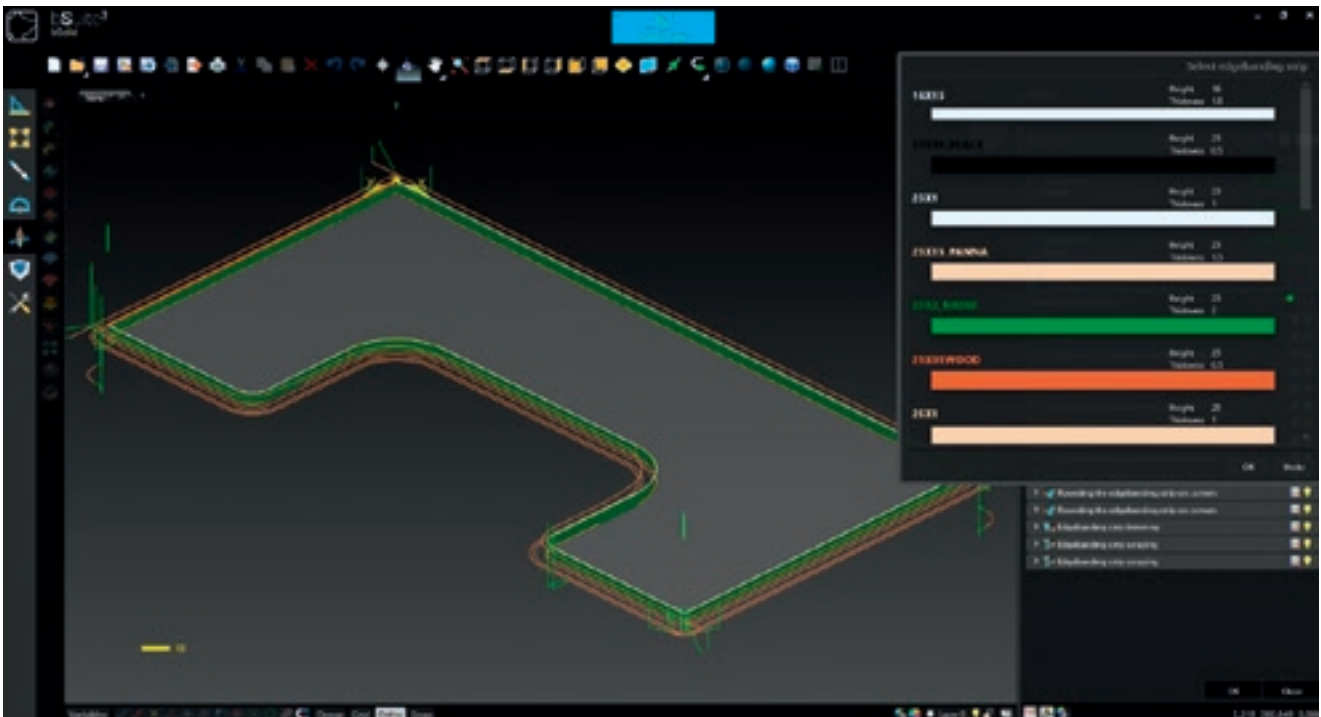

Génération automatique de la séquence des opérations de placage (pré-placage, placage, post-placage).

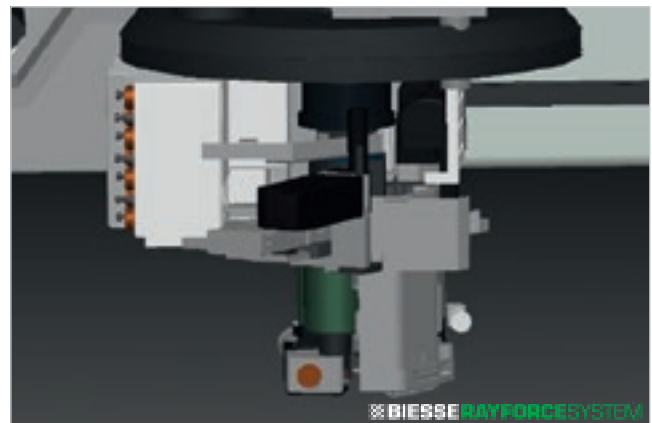
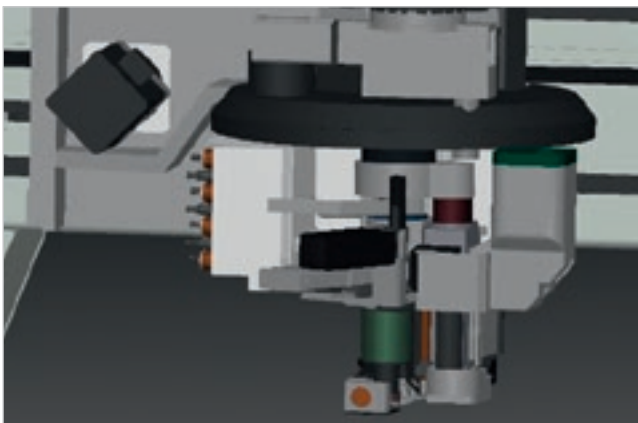

Simulation des façonnages et des différents équipements de placage (colle ou RayForce System).



Les configurations personnalisables permettent une gestion simple des paramètres de placage.

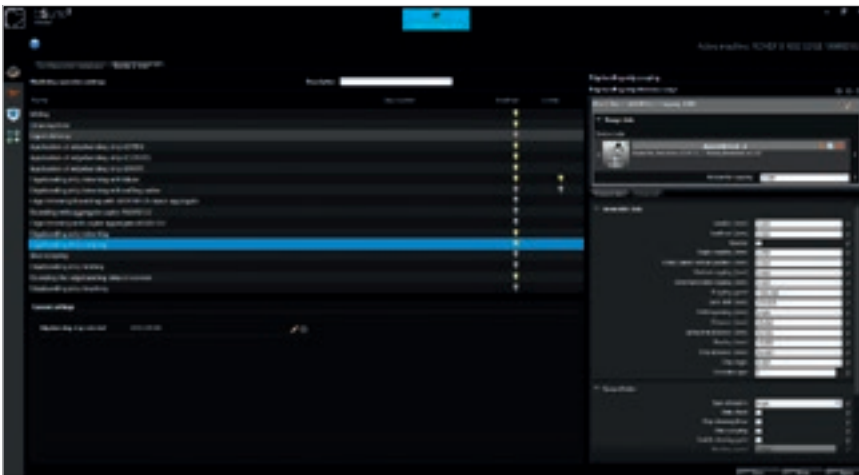

Gestion simplifiée des dispositifs de post-placage.

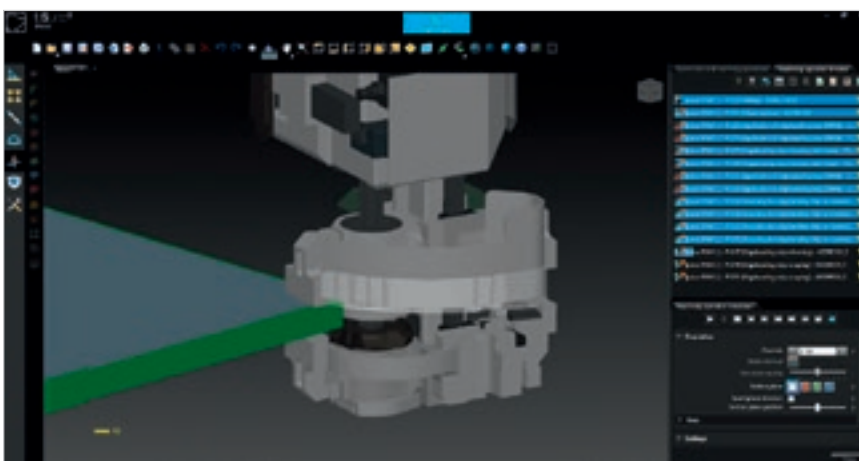

RÉDUCTION DES TEMPS ET DES GASPILLAGES



B_NEST EST LE PLUG-IN DE B_SUITE DÉDIÉ AU FAÇONNAGE EN MODE NESTING. IL PERMET D'ORGANISER SIMPLEMENT LES PROJETS DE NESTING EN RÉDUISANT LA CONSOMMATION DE MATÉRIAU ET LES TEMPS D'USINAGE.

- ✔ Flexibilité et réduction des temps et des coûts de production.
- ✔ Optimisation pour chaque type de produit.
- ✔ Gestion des articles, volumes et étiquettes.
- ✔ Intégration aux logiciels de l'entreprise.



FLEXIBILITÉ, RÉDUCTION DES TEMPS ET DES COÛTS DE PRODUCTION

B_NEST permet d'identifier l'agencement et la séquence de production les plus efficaces pour des éléments rectangulaires ou façonnés grâce aux différents algorithmes présents dans le logiciel.

Grâce à B_NEST, il est possible d'optimiser les temps et les coûts de production car en un unique passage de la machine, il est possible d'obtenir toutes les pièces nécessaires, avec chutes minimales calculées.

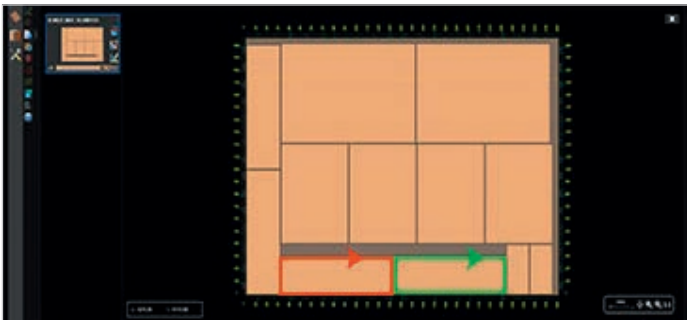

Algorithme de coupe : toutes les pièces sont façonnées avec un passage complet de la fraise autour de celles-ci.

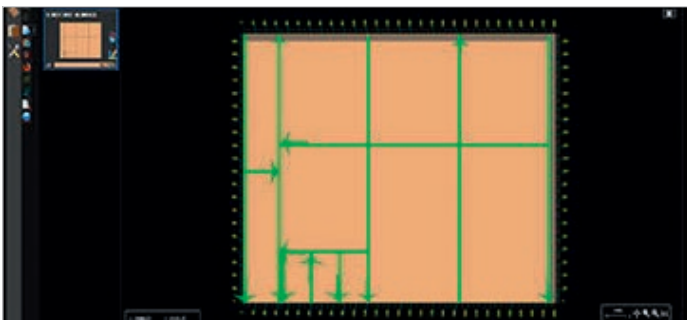

Algorithme guillotine : algorithme qui positionne les pièces d'une manière similaire à celle d'une scie à débit. Dans la mesure du possible, des opérations de fraisage longitudinal ou transversal sont effectuées sur le volume.

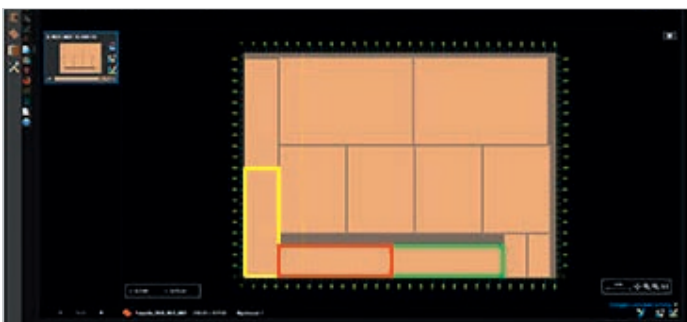

Algorithme de coupes en commun : l'algorithme positionne les pièces de telle sorte qu'un seul passage est effectué avec l'outil le long des tronçons communs des pièces.

Différents algorithmes de nesting permettent de choisir le meilleur compromis entre déchets, finition et temps d'exécution.

OPTIMISATION POUR CHAQUE TYPE DE PRODUIT

Différentes options de calcul permettent à B_NEST de générer des schémas de nesting adaptés au type de production client.

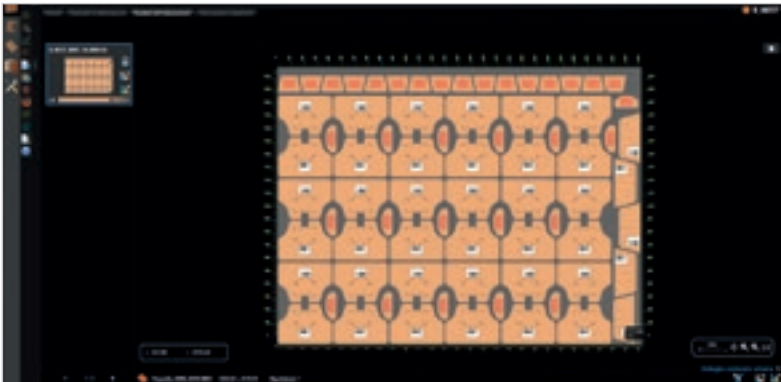

Nesting Free Shape : garantit le minimum de déchets pour les pièces de toutes formes.

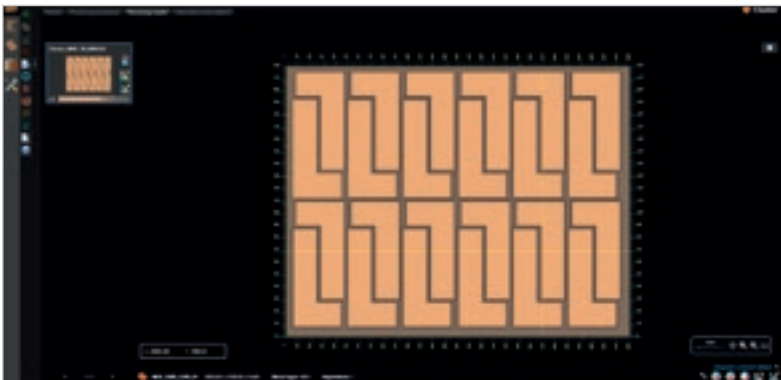

Cluster : la fonction cluster combine les pièces en sous-groupes afin de réduire les déchets.

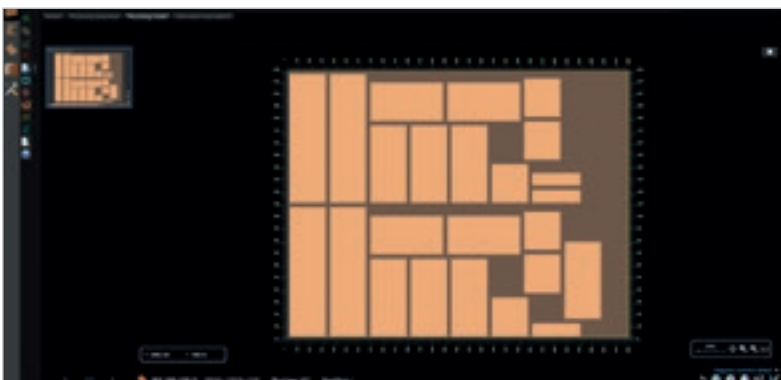

Nesting multitéte, Algorithme de Nesting pour optimiser les façonnages avec deux groupes opérateurs qui travaillent simultanément.

GESTION DES ARTICLES, VOLUMES ET ÉTIQUETTES

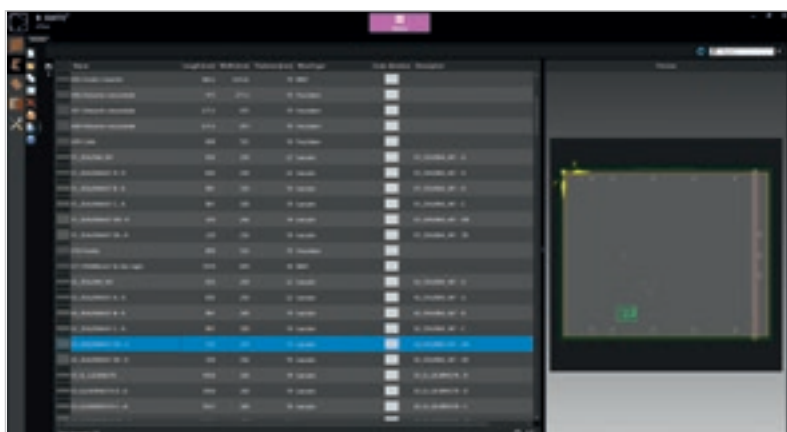

Gestion des articles : les articles sont affichés à l'écran afin de faciliter leur sélection. Ils peuvent également être organisés dans des dossiers pour une gestion plus facile.

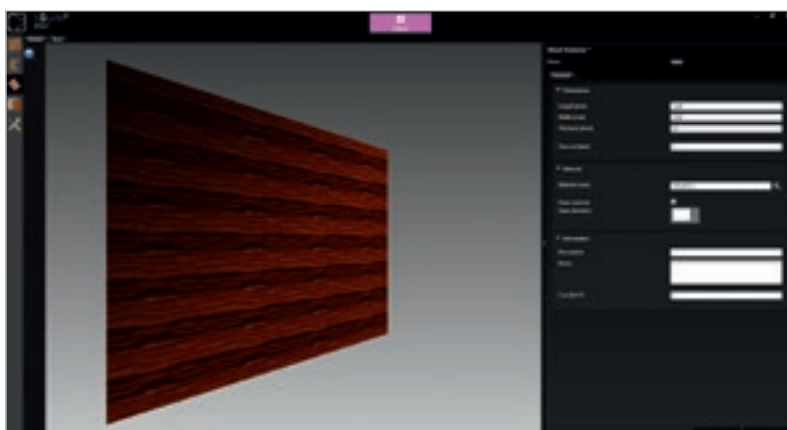

Gestion des volumes.



Étiquettes : B_NEST permet la création et la modification de schémas d'étiquetage en intégrant les informations provenant du logiciel de gestion client. B_NEST gère aussi bien les codes barres que les codes QR.

B_NEST évolue pour répondre aux demandes des clients les plus exigeants

Avec l'évolution du marché, B_NEST introduit des fonctionnalités de plus en plus avancées afin de suivre le rythme du temps.

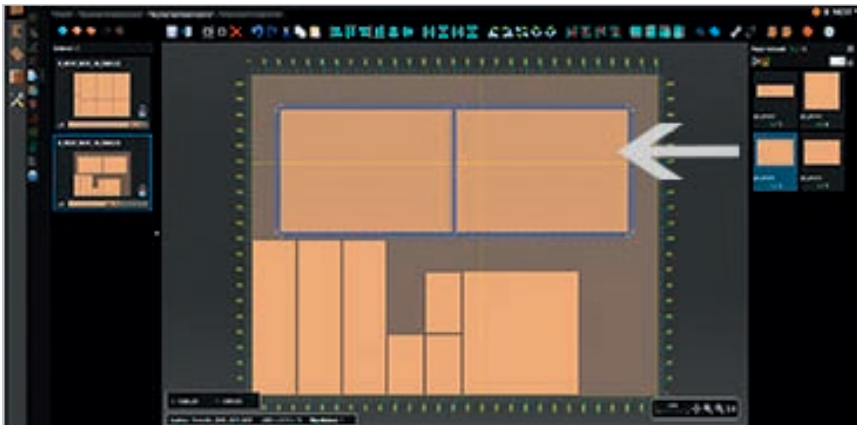

Éditeur manuel des résultats (opt.) : environnement simple et intuitif pour l'édition des résultats de nesting. L'environnement fournit des outils qui simplifient le remplissage manuel des volumes.



Grain Matching (opt.) : permet le nesting de pièces en blocs en maintenant les positions relatives entre elles, avec des résultats de meilleure qualité comme dans le cas du maintien de la continuité du veinage.

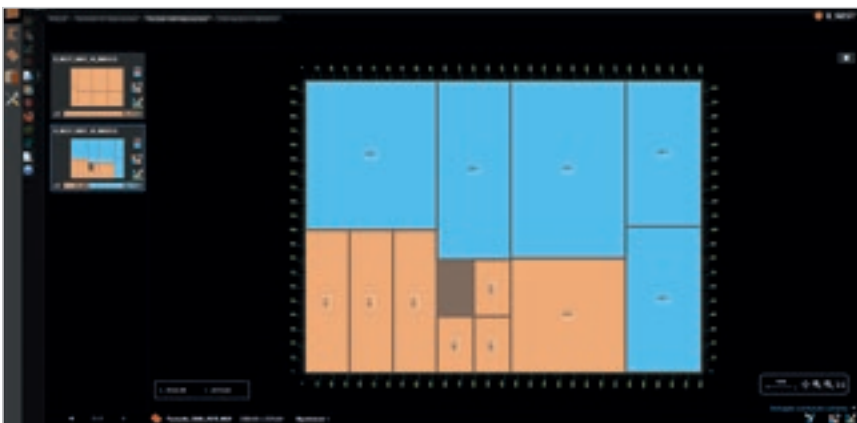

Gestion des restes (opt.) : gestion automatique du matériel réutilisable selon les critères définis par l'utilisateur

LE SERVICE À LA CLIENTÈLE EST NOTRE FAÇON D'ÊTRE

SERVICES est une nouvelle expérience pour nos clients, pour offrir une nouvelle valeur faite non seulement d'une excellente technologie mais d'un lien de plus en plus direct avec l'entreprise, le professionnalisme qui la compose et l'expérience qui la caractérise.



DIAGNOSTIC AVANCÉ

Canaux numériques pour interaction à distance en ligne 24h/24 et 7 jours sur 7. Toujours prêts à intervenir sur site 7 jours sur 7.



RÉSEAU MONDIAL

39 filiales, plus de 300 agents et revendeurs certifiés dans 120 pays et des dépôts de pièces de rechange en Amérique, Europe et Extrême-Orient.



PIÈCES DE RECHANGE DISPONIBLES IMMÉDIATEMENT

Identification, expédition et livraison de pièces de rechange pour toutes les exigences.



OFFRE DE FORMATION ÉVOLUÉE

De nombreux modules de formation sur site, en ligne et en salle pour des parcours de croissance personnalisés.



SERVICES DE VALEUR

Une large gamme de services et de logiciels pour l'amélioration continue des performances de nos clients.

EXCELLENCE DU NIVEAU DE SERVICE

+550

TECHNICIENS HAUTEMENT
SPÉCIALISÉS DANS LE
MONDE, PRÊTS À ASSISTER
LES CLIENTS POUR TOUS
LEURS BESOINS

90%

DE CAS D'ARRÊT MACHINE,
AVEC UN DÉLAI DE RÉPONSE
INFÉRIEUR À 1 HEURE

+100

EXPERTS EN CONTACT
DIRECT À DISTANCE
ET EN TÉLÉSERVICE

92%

DE COMMANDES DE PIÈCES
DE RECHANGE POUR ARRÊT
MACHINE EXÉCUTÉES DANS
LES 24 HEURES

+50.000

ARTICLES EN STOCK DANS
LES DÉPÔTS DE PIÈCES DE
RECHANGE

+5.000

VISITES D'ENTRETIEN
PRÉVENTIF

80%

DE DEMANDES
D'ASSISTANCE RÉSOLUES
EN LIGNE

96%

DE COMMANDES DE PIÈCES
DE RECHANGE EXÉCUTÉES
DANS LES DÉLAIS ÉTABLIS

88%

DE CAS RÉSOLUS
AVEC LA PREMIÈRE
INTERVENTION SUR SITE

MADE WITH BIESSÉ

MCM DE CANTÙ

“Biesse a toujours été notre référence” explique Mirco Molteni “nous avons travaillé en étroite collaboration pour qu’elle soit toujours au plus près des exigences d’un utilisateur, comme si elle était notre outil de travail. Aujourd’hui nous sommes autonomes, y compris pour les façonnages complexes. Nous travaillons des pièces uniques et avec la simplicité de bSolid, nous faisons tout dans des délais rapides. Et c’est si pratique que nous réalisons de plus en plus de façonnages, même simples, sur le centre équipé de bSolid. En une heure, nous pouvons compléter le processus de développement du dessin et faire démarrer la machine ; auparavant, il fallait une journée. bSolid est intuitif, paramétrique, plus puissant et versatile surtout pour les surfaces. Avec bSolid, il suffit de paramétrer la géométrie avec quelques

gestes, suivre les instructions et voici que sur l’écran prend vie la pièce à produire et apparaissent toutes les opérations nécessaires pour la construire. Une fois que le dessin est dans le système, bSolid paramètre les façonnages nécessaires, jusqu’à indiquer quel outil on doit utiliser. Et si on s’est trompé en concevant une pièce complexe, on ne doit pas refaire tout le programme, il suffit de saisir les modifications nécessaires et voilà. Le nouveau logiciel Biesse effectue les vérifications et propose une simulation en 3D en signalant d’éventuels problèmes, de quelque nature que ce soit, grâce aussi au système anticollision. Bref, en quelques étapes et très facilement, un opérateur programme l’élément à produire, vérifie les parcours outils, voit lequel est le plus adapté et comment seront effectués les différents passages,

jusqu’au résultat final. On peut alors démarrer la production réelle en toute sécurité ! Collaborer avec Biesse pour que ce logiciel tienne compte des exigences et du mode de raisonnement des menuisiers a vraiment été une grande opportunité”, conclut Molteni. “Je crois qu’ils sont arrivés à comprendre de quoi nous avions besoin, à créer un outil extrêmement évolué mais en même temps facile à utiliser pour que le menuisier le plus traditionnel se sente à l’aise...”.

Source : XYLON septembre-octobre 2013 MCM, notre client depuis 1992, est l’un des principaux producteurs d’ameublement sur mesure et de haut de gamme



Racines italiennes, vision internationale.

Nous sommes une entreprise internationale spécialisée dans la fabrication de lignes intégrées et de machines pour l'usinage du bois, du verre, de la pierre, du plastique et de matériaux composites.

Grâce à notre expertise profonde et ancrée, alimentée par notre réseau mondial en constante expansion, nous accompagnons l'évolution de votre entreprise, pour vous permettre de donner libre cours à votre imagination.

La maîtrise des matériaux, depuis 1969.

Nous simplifions vos procédés de fabrication pour faire briller le potentiel de n'importe quel matériau.



Rejoignez le
monde Biesse.

[biesse.com](https://www.biesse.com)



