

S1

lixadora



Quando competitividade
quer dizer confiança
e duração ao longo
do tempo



Made **In** Biesse

O mercado exige

que seja possível a **gestão de encomendas** de dimensões e tipos diferentes, garantindo **prazos de entrega rápidos e padrões de qualidade elevados**.

A Viet oferece

soluções tecnológicas personalizáveis segundo as próprias exigências de produção que permitem uma alta qualidade dos produtos finais, garantindo elevada produtividade. **S1** é a solução para a calibração e o lixamento que combina altos rendimentos, dimensões reduzidas e um preço muito competitivo. Ideal para pequenas e médias empresas, S1 garante a máxima confiabilidade e precisão, fruto da experiência empregada nas máquinas de gama superior.

- ▶ **Alta qualidade de acabamento.**
- ▶ **Grande versatilidade e flexibilidade de uso em uma única máquina.**
- ▶ **Ótimos resultados garantidos por uma tecnologia de ponta.**

Robustez e funcionalidade



S1
lixadora



Alta qualidade de acabamento

A estrutura robusta e estável garante precisão e confiança ao longo do tempo.



A **base** possui um chassi único em aço soldado. As grandes espessuras usadas garantem robustez e estabilidade a toda a estrutura.



Na versão com parte superior móvel (opcional), a bancada é posicionada a 900 mm do chão, para garantir a facilidade de carga e descarga dos painéis.

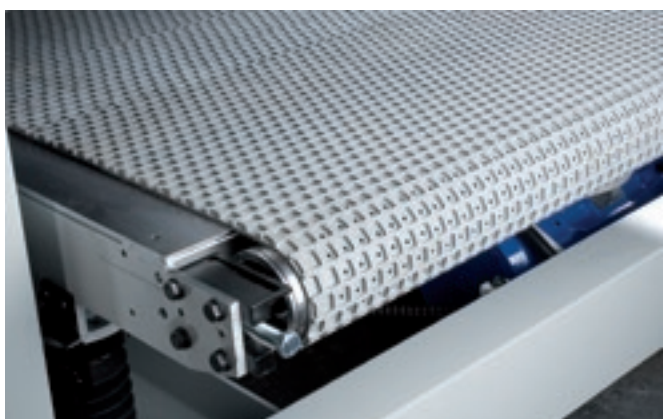

S1 possui uma bancada de serviço de aço resistente ao desgaste de grande espessura, que garante precisão e robustez em qualquer mecanização.



Tampão



Rolo



Combinado

S1 é a lixadora calibradora capaz de integrar até 2 grupos operadores, garantindo alto nível de acabamento dos produtos e grande flexibilidade de mecanização.

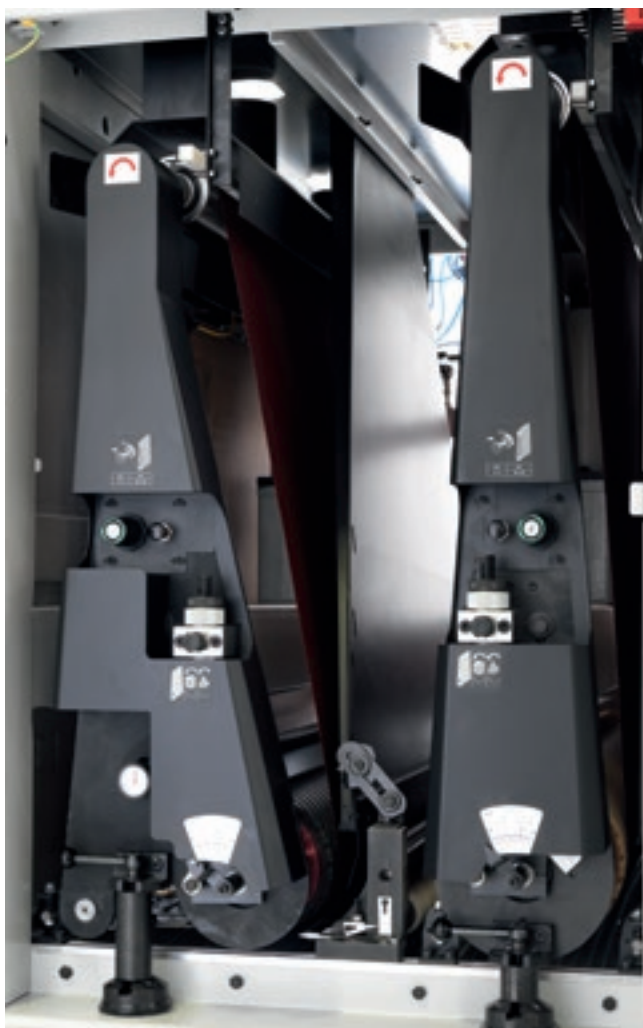

Versão rolo, combinado rolo/tampão.



Versão combinado rolo/tampão, tampão.

Personalizável conforme as exigências do cliente



O **grupo Rolo** é extremamente preciso e eficaz. De acordo com a dureza da borracha utilizada e o diâmetro do próprio rolo, o grupo pode ser usado para calibrar, lixar ou polir.

Dimensões de diâmetro disponíveis:

190 mm

240 mm



A máquina pode ser equipada com rolos de aço ou de borracha de 90 Sh, com diâmetro de 190 ou 240 mm, destinados às operações de calibração e equipados com motores de 25 Hp.



Sistema de frenagem

A Viet utiliza travagem de disco com pinça flutuante para cada motor instalado.

O sistema, de derivação motociclística, garante rapidez e segurança.



Tensão da cinta

O rolo de tensão, de grande dimensão, permite a perfeita translação da cinta em qualquer condição de trabalho.

Alta tecnologia para aumentar o rendimento da máquina

S1 é construída com a mesma tecnologia das máquinas de gama superior. Máxima qualidade, menores descartes, alta redução dos custos.

O **tampão eletrônico seccionado** permite realizar lixamentos com alto nível de qualidade graças às seções eletropneumáticas acionadas apenas na superfície do painel. As numerosas regulações possíveis oferecem funções específicas para os diversos tipos de mecanização.

O **tampão eletrônico com tecnologia HP (High Performance)** melhora os resultados da mecanização em termos de planicidade e acabamento.

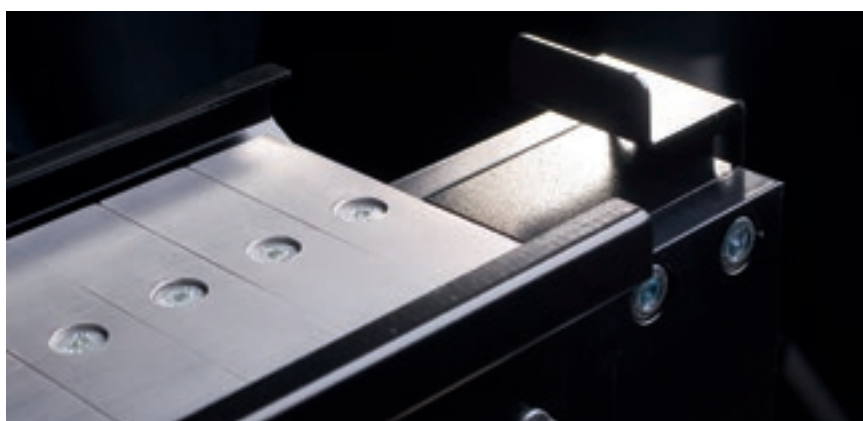

- ▶ +30% de vida útil da cinta.
- ▶ -30% de consumo elétrico.
- ▶ Melhor grau de acabamento.
- ▶ Superfície uniforme.
- ▶ -20% de pó.
- ▶ Nenhum lixamento excessivo.

Save corner.

Todos os tampões eletrônicos, com controlos IPC, contam com a função exclusiva patenteada Save corner. O sistema permite limitar o tempo de lixamento dos cantos do painel preservando, dessa maneira, as áreas de superfície mais delicadas do painel.

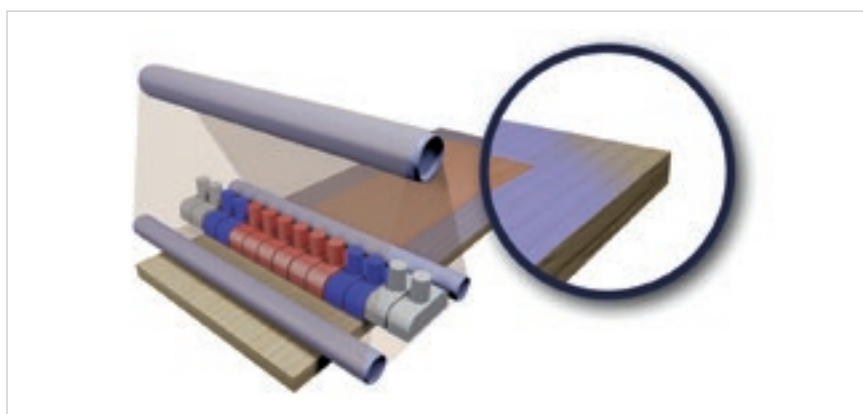

Ótimos resultados garantidos por uma tecnologia de ponta

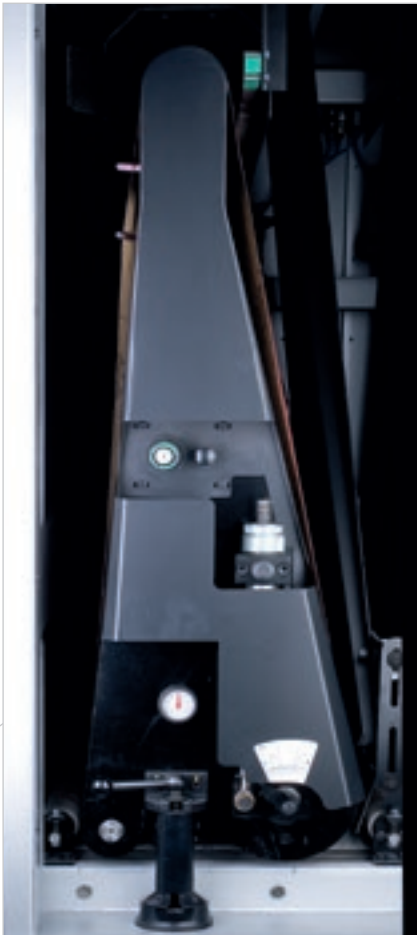

Grupo combinado

O grupo Kombi, (patente Viet 1967) permite ter duas ferramentas de contato na mesma cinta abrasiva. É ideal quando é preciso diferenciar os tipos de trabalho sem que seja necessário acrescentar um outro grupo operador.

Acabamento de superfícies refinado e lixamento de qualquer tipo

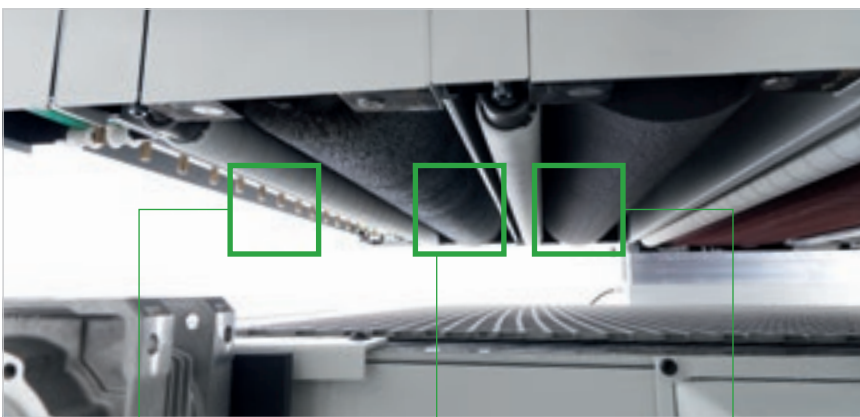

O **Soprador linear** elimina o pó da mecanização do painel.

O **grupo com escovas para acabamento rústico** permite que o cliente possa destacar os veios da madeira dos painéis mecanizados.

Scotch brite

O grupo scotch brite é ideal para polir os painéis após o ciclo de lixamento. Permite uniformizar os acabamentos em ciclos com poros abertos.



O **grupo escova com elementos abrasivos** pode ser equipado com sistema de oscilação transversal para uniformar a qualidade de acabamento do produto final. As escovas abrasivas são substituídas rapidamente, sem precisar extrair o grupo da máquina.

Máxima limpeza do painel respeitando a economia



A **escova de limpeza do painel** pode ser equipada com cerdas de materiais diferentes para realizar uma limpeza profunda dos painéis mecanizados.

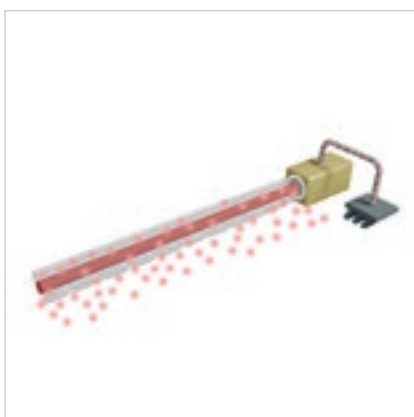

A **barra antiestática** elimina as cargas eletrostáticas presentes nos painéis envernizados.



O **soprador giratório**, posicionado na saída da máquina, permite uma perfeita limpeza da superfície do painel após o ciclo de lixamento.

O **soprador linear** é usado para completar a limpeza das bordas do painel. É ideal para ser combinado com o soprador giratório.

Lixamento ecológico

A close-up photograph of a hand holding a bright green letter 'E' on a wooden surface. Several other letters, including 'E', 'A', and 'L', are scattered around, some made of wood and others of a light-colored material. The background is a soft, out-of-focus wooden texture.

Energy Saving System é a série de dispositivos da Viet criados para diminuir os consumos das máquinas. São pensados e projetados para garantir um alto grau de eficiência e otimização da produção graças a uma aspiração eficaz, garantida pelo sistema de abertura automática dos coletores em função dos grupos a trabalhar, ao sistema automático de parada dos motores e standby da máquina após um determinado tempo de inutilização e ao sistema da bancada a vácuo mediante inverter, que otimiza o fluxo de aspiração para a retenção da peça em função das dimensões do painel a mecanizar.



ESS
VIET ENERGY SAVING SYSTEM

Sempre atenta à economia energética, a Viet oferece na sua gama de máquinas o sistema E.S.S, que garante uma economia energética de até 30% em termos de consumo de eletricidade e emissões de CO2. Combinação perfeita entre a tecnologia da Biesse e a genialidade italiana.

Service & Parts

Coordenação direta e imediata entre o Service e Parts das solicitações de serviço. Suporte para Key Customers com pessoal dedicado da Biesse na sede e/ou no local do cliente.

Biesse Service

- ▶ Instalação e start-up de máquinas e sistemas.
- ▶ Training center para a formação dos técnicos Field Biesse, filiais, revendedores e diretamente nos clientes.
- ▶ Revisões, atualizações, reparações, manutenção.
- ▶ Solução de problemas e diagnóstico a distância.
- ▶ Atualização do software.

500 /

técnicos Biesse Field em Itália e no mundo.

50 /

técnicos Biesse que operam por teleservice.

550 /

técnicos Revendedores certificados.

120 /

cursos de formação multilíngue todo o ano.

O Grupo Biesse promove, cuida e desenvolve relações diretas e construtivas com o cliente para conhecer as suas exigências, melhorar os produtos e os serviços de pós-venda, através de duas áreas específicas: Biesse Service e Biesse Parts.

Com uma rede global e uma equipa altamente especializada, a empresa oferece em qualquer parte do mundo os serviços de assistência e peças de reposição para máquinas e componentes, on-site e on-line, 24 horas por dia, 7 dias por semana.



Biesse Parts

- ▶ Peças de reposição originais Biesse e kit de peças de reposição personalizados segundo o modelo da máquina.
- ▶ Suporte para a identificação da peça de reposição.
- ▶ Escritórios dos serviços de entrega expressa DHL, UPS e GLS dentro do depósito das peças de reposição da Biesse com várias coletas diárias.
- ▶ Prazos de expedição melhorados, graças à ampla rede de distribuição no mundo, com depósitos deslocalizados e automáticos.

92% /

dos pedidos por interrupção da máquina expedidos em 24 horas.

96% /

dos pedidos expedidos dentro da data acordada.

100 /

funcionários específicos para as peças de reposição em Itália e no mundo.

500 /

pedidos processados diariamente.

Simplicidade e potência

IPC é a série de **sistemas de controlo** (opcionais) integrados da máquina com Tela de Toque de 8" ou 15". O controlo permite a gestão de todos os parâmetros da máquina, fornecendo ao operador informações rápidas e intuitivas. O processador de PC industrial fornece, em tempo real, as informações de comando e retroação à máquina, simplificando o seu uso por parte do operador.



O sistema IPC exprime a máxima tecnologia de gestão das lixadoras presente no mercado.



Gestão dos tampões sectionados.



Verificação de alarmes.



Desgaste das cintas.

Dados técnicos

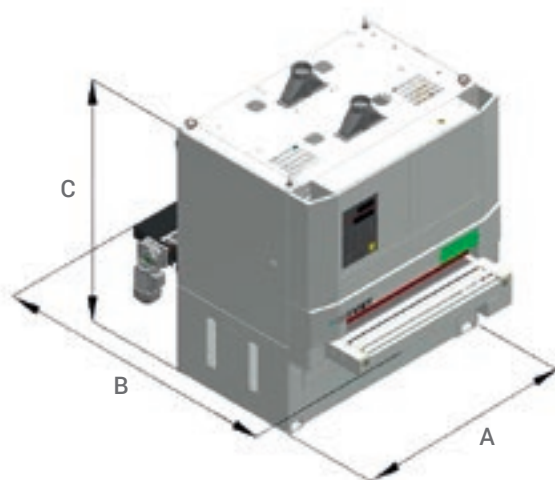

		S1 (1100)	S1 (1350)
A	mm	1760	2010
B	mm	2235	2235
C máx (projeção 2200)	mm	2235	2235
C máx (projeção 2620)	mm	2445	2445
Largura útil de trabalho	mm	1100	1350
Espessuras mín-máx mecanizáveis	mm	3 - 160	3 - 160
Dimensão das cintas abrasivas (projeção 2200)	mm	1130 x 2200	1380 x 2200
Dimensão das cintas abrasivas (projeção 2620)	mm	1130 x 2620	1380 x 2620
Velocidade de avanço	m/min	3 - 16	3 - 16
Pressão de exercício	bar	6	6
Massa	Kg	2350	2690
Potência dos motores até	kW	18,5	18,5

Dados técnicos e ilustrações não são vinculantes. Algumas fotos podem reproduzir as máquinas com todos os opcionais. A Biesse Spa se reserva-se o direito de efetuar eventuais alterações sem aviso prévio.

Nível de pressão acústica ponderado na posição do operador na entrada da máquina: 75,0 dB(A) em repouso, 76,0 dB(A) em carga. Nível de pressão acústica ponderado na posição do operador na saída da máquina: 70,5 dB(A) em repouso, 71,0 dB(A) em carga.

A Viet Srl. projetou e fabricou a máquina de forma a reduzir ao menor nível possível a emissão de ruído aéreo na fonte, de acordo com os termos da Diretriz Comunitária 2006/42/CE, e requisitou um teste para determinar o nível de emissão de pressão acústica na posição do operador da máquina de lixar/acabamento acetinado. Referência normativa: UNI EN ISO 19085-8:2018, UNI EN ISO 11202:2010. Os valores dos ruídos indicados são níveis de emissão e não representam necessariamente níveis operacionais seguros. Não obstante exista uma relação entre níveis de emissão e níveis de exposição, esta não pode ser utilizada em modo confiável para estabelecer se são necessárias ou não outras precauções. Os fatores que determinam o nível de exposição ao qual é sujeita a força trabalho compreendem a duração da exposição, as características do local de trabalho, outras fontes de pó e ruído, etc., isto é o número de máquinas e outros processos próximos. Em todo caso, estas informações permitirão que o usuário da máquina efetue uma avaliação melhor do perigo e do risco.

Made **With** Biesse

Habilidade artesanal e alta tecnologia para produzir doces sons de sucesso.

Mais de 80.000 instrumentos instalados em mais de 80 países pela Allen Organ, o maior fabricante de órgãos do mundo. Localizada em Macungie, PA, nos Estados Unidos, e fundada por Jerome Markowitz em 1937, a Allen Organ possui 200 funcionários e 225.000 metros quadrados de instalações de produção. A "Allen", afirma Dan Hummel, diretor de produção, "tem um alto nível de integração vertical, que exige o máximo controle da qualidade e flexibilidade, para poder realizar modificações em tempos relativamente breves, segundo as necessidades dos nossos clientes. Temos alguns requisitos bem peculia-

res para a produção e o planeamento de soluções criativas. Nos encomendam produtos personalizados, assim como órgãos clássicos para teatros. Em todo caso, mesmo os órgãos tradicionais são frequentemente modificados para atender a exigências específicas". Os órgãos da Allen são construídos combinando painéis folheados e madeira maciça. "Trabalhamos lado a lado com os fornecedores para garantir madeiras maciças e painéis da melhor qualidade", acrescenta Hummel. A matéria-prima é processada em todas as diversas fases com máquinas de alta tecnologia até alcançar o produto final. Na última

etapa, a madeira trabalhada é lixada em um centro de acabamento da Biesse. O centro de lixamento, equipado com tela de toque, possui um grupo combinado rolo/rolo e um tampão seccionado para o polimento de painéis folheados e maciços.

Fonte: Custom Woodworking Business Jan. 2013 Woodworking Network/Vance Publications.

Allen Organ é líder no setor de produção de órgãos digitais e instrumentos musicais semelhantes de alta qualidade. Qualidade artesanal e alta tecnologia.



<http://www.allenorgan.com>



Biesse Group

In / 1 grupo industrial, 4 setores de negócio e 12 estabelecimentos de produção.

How / 14 milhões €/ano em R&D e 200 patentes requeridas.

Where / 39 filiais e 300 entre agentes e revendedores selecionados.

With / Clientes em 120 países, produtores de móveis e design, portas e janelas, componentes para a construção, náutica e aérea.

We / 4400 funcionários no mundo.

Biesse Group é uma multinacional líder na tecnologia para o trabalho em madeira, vidro, pedra, plástico e metal.

Fundada em Pesaro em 1969 por Giancarlo Selci, é cotada na bolsa desde junho de 2001.

 **BIESSEGROUP**

 **BIESSE**

 **INTERMAC**

 **DIAMUT**

MECHATRONICS

